



# Covetrus merkproducten Catalogus 2024







“ Het assortiment merkproducten van Covetrus blijft groeien. Van hoogwaardige producten voor dagelijks gebruik in de praktijk tot aanvullende diervoeders en huidverzorgingsproducten, wij hebben het voor u.

”



## Covetrus merkproducten

Wij streven ernaar een productassortiment te bieden waarop professionals kunnen vertrouwen, zodat ze de ruimte hebben om zich te concentreren op wat belangrijk is: hun patiënten, de medicijnen en de zorg. Covetrus merkproducten combineren goede kwaliteit met een gunstige prijs en verhogen de winstgevendheid van praktijken en klinieken voor zowel kleine als grote dieren.

Naast onze Covetrus Essentials lanceren we onze nieuwe productlijn voor de detailhandel: Pro Pet Solutions.

Met Covetrus Essentials krijgen klinieken en praktijken alledaagse producten met een uitstekende kwaliteit en waarde geleverd, terwijl Covetrus Pro Pet Solutions huisdiereigenaars betaalbare producten biedt om hun dierbaren te verzorgen, die worden aanbevolen en geïnspireerd door dierenartsen.

Laat u inspireren door de verscheidenheid en mogelijkheden die ons productassortiment voor u in petto heeft en houd in de gaten hoe we het productaanbod in alle categorieën aanzienlijk blijven uitbreiden.

# Inhoudsopgave Covetrus Essentials

De opwaartse trend van huismerken	4				
Covetrus Essentials Bestsellers	6				
Sociale verantwoordelijkheid	9				
Covetrus Essentials	11				
<b>1</b>	<b>Injectie</b>	<b>12</b>			
	Spuiten	12			
	Injectienaalden	15			
	Versterkte injectienaalden	16			
	Spuit/naald	17			
	Diversen	17			
<b>2</b>	<b>Infusie &amp; Transfusie</b>	<b>20</b>			
	IV Catheters	20			
	Catheter IV vleugelnaalden	24			
	IV Infusiesets	25			
	Infusieset accessoires	26			
	Diversen	27			
<b>3</b>	<b>Anesthesie &amp; Chirurgie</b>	<b>30</b>			
	Anesthesie	30			
	Monitoring	33			
	Afdekdoeken	34			
	Accessoires voor afdekdoeken	41			
	Diversen	41			
<b>4</b>	<b>Reiniging, Desinfectie &amp; Sterilisatie</b>	<b>43</b>			
	Handen en huid	43			
	Dispensers	49			
	Geurverwijderaars	49			
	Diversen	50			
	Papier	52			
	Reiniging en onderhoud van instrumenten	55			
	Sterilisatie	59			
	Autoclaafcontainers en toebehoren	61			
<b>5</b>	<b>Persoonlijke bescherming</b>	<b>63</b>			
	Kleding	63			
	Röntgenbeschermende kleding	65			
	Handschoenen	67			
	Mondmaskers	78			
<b>6</b>	<b>Hechtdraad</b>	<b>79</b>			
	Overzicht hechtdraden	80			
	Resorbeerbare hechtdraad	81			
	Niet-resorbeerbare hechtdraad	89			
	Hechtnaalden	93			
	Chirurgische huidlijm	101			
	Huidhechtapparaat en huidhecht verwijderschaar	102			
<b>7</b>	<b>Wondverzorging, Huidverzorging &amp; Verbanden</b>	<b>103</b>			
	Wondverzorging	103			
	Huidverzorging	105			
	Compressen	107			
	Polsterverband	111			
	Watten	112			
	Bandages	113			
	Cohesieve bandages	115			
	Hulpmiddelen voor het afdekken van een verband	118			
	Kleefband	119			
	Gipsverband	121			
	Diversen	122			
<b>8</b>	<b>Urologie</b>	<b>123</b>			
	Urinesondes	123			
	Urineopvang	124			
<b>9</b>	<b>Diagnostiek</b>	<b>127</b>			
	Urine teststrips	127			
	Analyse van faeces	128			
	Dermatophyt test	130			
	Diagnostische sneltesten	131			
	Glucosemeter	137			
	Stethoscopen	140			
	Thermometers	142			
	Penlights	143			
	Reflexhamers	144			
	Biopsie punch	144			
	Curette huid	144			
	Diversen	145			
<b>10</b>	<b>Laboratorium</b>	<b>147</b>			
	Microscopglaasjes	147			
	Microscopen	148			
	Pipet	153			
	Wattenstaafjes	153			
<b>11</b>	<b>Patiëntenzorg</b>	<b>154</b>			
	Identificatie	154			
	Bescherming	156			
	Ectoparasieten	158			
	Kattenbakvulling	159			
	Nagelknippers	160			
	Farmaceutische producten	162			
	Diversen	163			
<b>12</b>	<b>Landbouwhuisdieren</b>	<b>166</b>			
	Magneet runderen	166			
	Markering	167			
	Diergeneeskundige gels	168			
	Speeninstrumenten	169			
	Werkkleding	170			
	Lange onderzoekshandschoenen	173			
	Huidverzorging	174			
<b>13</b>	<b>Equipment</b>	<b>176</b>			
	Monitoring	176			
	Afzuigpomp	188			
	Glucosemeter	189			
	Refractometers	193			
	Operatiezaal en ICU	194			
	Hygiëne	202			
	Microscopen	204			
	Weegschalen	207			



**14 Instrumenten 208**

Naaldvoerders	214
Scalpels	219
Scharen	222
Arterieklemmen	231
Pincetten	237
Doekklemmen	243
Wondspersers en wondhaken	243
Botinstrumenten	244
Darmklemmen en maagtanden	245
Andere instrumenten	245
Instrumenten voor landbouwhuisdieren	249
Autoclaafcontainers en toebehoren	252
Diversen	255



**15 Tandheelkunde 257**

Hygiëne en onderhoud	257
Mondverzorging	259
Dentale instrumenten	264
Parodontologie	265
Extractie	267
Hulpmiddelen	275
Endodontie	276
Dentaal equipment	284
Polijsten	291
Tandboren	293



**Covetrus Pro Pet Solutions 298**  
**Covetrus Pro Pet Solutions Bestsellers 303**

**1 Nutraceuticals 304**

Hond Soft Chews	306
Hond Skin & Coat Support	307
Hond Joint Support	308
Hond Senior Support	309
Hond Puppy Support	310
Hond Cardiac Support	311
Hond Liver support	312
Hond Gastro Support	313
Hond Urinary Support	314
Hond Immune Support	315
Kat Skin & Coat Support	317
Kat Joint Support	318
Kat Senior Support	319
Kat Cardiac Support	320
Kat Liver Support	321
Kat Gastro support	322
Kat Urinary Support	323
Kat Immune Support	324
Kat Cat Laxative	326
Hond & Kat Skin & Coat Support	328
Hond & Kat Joint Support	330
Hond & Kat Stress Support	333
Hond & Kat Pet Intestinal Formula	336
Hond & Kat Oral Rehydration Poeder	338
Hond & Kat Urinary Support	339
Hond & Kat Multivitamines	340
Hond & Kat Energy Support	341
Paard Gastro Support	343



LBH Colostrum Support	345
LBH Energy Support	346
LBH Rumen Support	347
LBH Gastro Support	348
LBH Intestinal Formula Poeder	349
LBH Rehydration Support	350
LBH Metabolism Support Calcium	351
LBH Metabolism Support	352

**2 Topicals 353**

Topicals	353
Mondverzorging	355



**3 Shampoos & Doekjes 357**

MicroSilver en Ceramide III	357
Shampoos & doekjes	358



**4 Wond- & Huidverzorging 362**

Wondverzorging	362
Huidverzorging	364
Afdekken van een verband	367
Diversen	367



**5 Patiëntenzorg 368**

Bescherming	368
Ectoparasieten	370
Nagelknippers	371
Kattenbakvulling	372
Diversen	374



**6 Landbouwhuisdieren 375**

Magneet runderen	375
Markering	377



**7 Diagnostiek 378**

Analyse van faeces	378
Glucosemeter	378
Thermometers	380



**8 Urologie 381**

Urineopvang	381
-------------	-----



**9 Hygiëne 383**

Handen & Huid	383
Geurverwijderaars	383
Diversen	384



# De opwaartse trend van huismerken

Huismerken onder de loep genomen

Tegenwoordig maken huismerken een ongeëvenaarde groei door: steeds meer bedrijven investeren tijd en geld in de ontwikkeling en positionering van eigen huismerkproducten waarvan de kwaliteit en reputatie niet onderdoet voor die van gerenommeerde A-merken.

Dankzij de marktexpansie door retailers hebben consumenten nu toegang tot een grotere verscheidenheid aan merken. Hierdoor, en door de digitale economie waarin we leven, zijn er onnodig veel keuzemogelijkheden. Het gevolg is dat de consument verlangt naar minder opties bij het nemen van een aankoopbeslissing. Onderzoeken hebben aangetoond dat consumenten last hebben van keuzestress, wat leidt tot het fenomeen dat "keuzevermoeidheid" wordt genoemd.

De consument is prijsbewust en wil een gestroomlijnd aanbod van hoogwaardige producten. Een vertrouwd huismerk met een groot aantal productcategorieën kan de aankoopbeslissing vereenvoudigen.



## De opmars van huismerken

Het gedrag van de consument is aan het veranderen. Mensen willen meer waar voor hun geld en zijn zich bewust van de verbeterde kwaliteit van veel huismerken. Het vertrouwen van de consument in huismerken neemt nog steeds toe. Huismerken groeien zelfs drie keer zo hard als A-merken, met een aandeel dat naar verwachting in de komende tien jaar zal groeien tot 25 procent.

Een van de belangrijkste drijfveren voor de groei van huismerken is de verticale integratie van retailers en distributeurs. Als bedrijven verticaal integreren, wordt het leveringsproces richting consument eenvoudiger. Dit vertaalt zich in kostenbesparende alternatieven in een groot aantal productcategorieën. Vooral millennials zijn geneigd minder dure producten te kopen. Zij beschikken over minder inkomen, hebben een lagere koopkracht en daardoor let deze demografische groep op de kleintjes. Millennials vergelijken vaker de samenstelling van producten en als die hetzelfde of nagenoeg hetzelfde is, dan willen ze niet meer betalen dan nodig.

**Consumenten zijn niet gek** — een product van ondermaatse kwaliteit heeft een negatieve invloed op de reputatie van het bedrijf dat het product produceert en op de markt brengt. Vandaar dat de kwaliteit van huismerkproducten in de afgelopen jaren verbeterd is.

## Voordelen van het kopen van huismerkproducten

Via de digitale kanalen kunnen prijsvergelijkingen eenvoudiger en sneller uitgevoerd worden dan ooit tevoren. Wie producten van een A-merk naast huismerkproducten zet, zal niet verbaasd zijn over het product dat als winnaar uit de strijd komt. Huismerken geven de consument enerzijds de mogelijkheid maximaal te profiteren van de scope van een bedrijf en bieden bedrijven anderzijds een goede basis om het vertrouwen van de consument te winnen.

## Huismerken in de diergeneeskundige zorg

Voor dierenklinieken en dierenartsenpraktijken zijn huismerken het ideale middel om de winst te verhogen. Als dierenartsen hun jaarlijks budget opstellen, dan zijn medicijnen en verbruiksgoederen meestal de duurste items op de lijst. Zelfs een kleine verandering, zoals het overstappen op een huismerk voor verbruiksgoederen (bijvoorbeeld injectienaalden en gaasverband), kan de dierenarts een snelle besparing opleveren. Terwijl de verkoopprijs of het tarief hetzelfde blijft, kan de lagere kostprijs van het huismerk voor maar liefst 20-30% meer winst zorgen.

Bron: <https://blog.kissmetrics.com/too-many-choices> - <https://www.nielsen.com/content/dam/niensenglobal/ru/docs/2018.02%20-%20Global%20-%20The%20Rise%20and%20Rise%20Again%20of%20Private%20Label.pdf> - <https://www.winsightgrocerybusiness.com/retailers/private-brand-share-could-grow-25-next-decade-study> - <https://www.packagedfacts.com/Millennials-Pet-Consumers-9858011/> - <https://www.ncbi.nlm.nih.gov/pmc/articles/PMC4827751/> - <https://www.mordorintelligence.com/industry-reports/veterinary-paraciticide-market> <https://stores.org/2018/02/26/the-rebirth-of-private-label/> - <http://veterinarynews.dvm360.com/pricing-struggle-how-high-too-high-pet-owners?pagelD=2>

In de diergeneeskundige sector bieden huismerken de volgende voordelen:

- Ze bieden een groot assortiment producten die kwalitatief vergelijkbaar zijn met veel toonaangevende A-merken.
- Voor veel essentiële productcategorieën bieden ze een vertrouwd merk en verminderen zo keuzestress en -vermoeidheid.
- Ze helpen bij het behouden van een concurrerende tarief-/prijsstelling en bieden op die manier tegenwicht tegen uitdagende marktcondities en digitale koopjesjacht.
- Ze helpen diergeneeskundige professionals bij het verhogen van de winst en bieden de prijsbewuste consument producten aan waarmee deze binnen hun budget blijven.





# Covetrus Essentials

## Bestsellers

### Injectie

#### Injectienaald wegwerp voor spuiten met luer en luer-lock aansluiting

- Steriel, individueel verpakt



HOOFDSTUK  
1

### Infusie & Transfusie

#### Catheter IV

- Zonder bijspuitpoort - zonder vleugels
- Zonder bijspuitpoort - met vleugels
- Met bijspuitpoort en vleugels



HOOFDSTUK  
2

### Reiniging & Desinfectie

#### Papier op rol

- Wit papier
- Afrolbaar vanaf het midden
- Sterk en goed absorberend
- 1 of 2 lagen



HOOFDSTUK  
4

### Injectie

#### Spuit wegwerp 3-delig met luer aansluiting

- Steriel, individueel verpakt



HOOFDSTUK  
1

### Persoonlijke bescherming

#### Onderzoekshandschoenen

- Latex, nitril of vinyl



HOOFDSTUK  
5



# Covetrus Essentials

## Bestsellers

### Patiëntenzorg

#### Chips

- Met "no return click systeem"
- Voor alle huisdieren en paarden
- ISO standard 11784/11785



HOOFDSTUK  
11

### Landbouwhuisdieren

#### Verlosjas

- Niet-steriel
- Gemaakt van polyethyleen



HOOFDSTUK  
12

### Patiëntenzorg

#### Onderlegger

- Sterk absorberend
- Met polyethyleenfolie aan de onderzijde



HOOFDSTUK  
11

### Wondverzorging, Huidverzorging & Verbanden

#### Compres gaas niet-steriel

- Gemaakt van 100% geweven katoen
- Met omgevouwen randen



HOOFDSTUK  
7

### Wondverzorging, Huidverzorging & Verbanden

#### Cohesieve Bandages

- Elastische, zelfklevende bandage
- Zeer ondersteunend zonder af te knellen
- Met de hand af te scheuren
- Flexibel en ademend
- Kleeft niet aan de haren



HOOFDSTUK  
7



# Covetrus merkproducten

Als betrouwbare zorgverlener kunt u erop vertrouwen dat u hoogwaardige producten blijft aanbieden aan uw klanten.

Met Covetrus leveren we kwaliteit tegen een gunstige prijs, zodat uw klanten kunnen blijven profiteren van een uitstekende kwaliteit, terwijl u de winst van uw praktijk verhoogt.



## Ontdek de voordelen van de Covetrus merkproducten

Maak een afspraak met uw accountmanager bij Covetrus en laat berekenen hoeveel u kunt besparen op de dagelijkse gebruiksartikelen die u voor uw praktijk koopt.





## Bij Covetrus begrijpen we welke impact onze ecologische voetafdruk heeft op de diergeneeskundige zorgsector, de maatschappij en de wereld in zijn geheel.

We blijven ons op een ecologisch en maatschappelijk verantwoorde manier inzetten voor de vooruitgang van de diergeneeskunde – niet alleen binnen Covetrus, maar ook samen met onze partners.

Ons speciale Global Supply Team verifieert dat elke fabrikant van Covetrus Essentials producten voldoet aan de strikte code voor ethiek en compliance. Zo wordt gegarandeerd dat voor de Covetrus Essentials producten de best practices geïmplementeerd worden op het gebied van milieu, Maatschappelijk Verantwoord Ondernemen (MVO) en Corporate Governance (ESG). Gecheckt wordt of:

- 1 Alle toepasselijke wet- en regelgeving in acht wordt genomen
- 2 Op een eerlijke manier de concurrentie aangegaan wordt, zonder te proberen een oneigenlijk voordeel voor het bedrijf te verkrijgen
- 3 Gestreefd wordt naar een divers personeelsbestand en een discriminatievrije organisatie
- 4 Medewerkers eerlijk worden behandeld (loon, werktijden en arbeidsvoorwaarden)
- 5 Geen enkele vorm van dwangarbeid wordt geaccepteerd
- 6 Geen enkele vorm van kinderarbeid wordt geaccepteerd
- 7 Het recht op vrijheid van vereniging en collectieve inkoop wordt gerespecteerd
- 8 Gezorgd wordt voor veilige en gezonde arbeidsomstandigheden
- 9 Geen gebruik gemaakt wordt van conflictmetalen en -mineralen
- 10 Bij de uitvoering van de werkzaamheden rekening wordt gehouden met milieubelangen

### Normen en waarden van Covetrus

- ☆ Do good
- ☆ Be passionate
- ☆ Never settle
- ☆ Share the customer goal
- ☆ Give power

Surf voor meer informatie over ons MVO-beleid naar [covetrus.com/corporate-social-responsibility](https://covetrus.com/corporate-social-responsibility)





“ Ons assortiment Covetrus Essentials werd ontwikkeld en groeit voortdurend om dierenartsen en diergeneeskundige specialisten te voorzien van betrouwbare producten. ”

covetrus 

# Essentials

Quality & Value Delivered

Onze Essentials omvatten het volledige assortiment aan producten voor gebruik in de praktijk: van injectiespuiten tot wondverband, van microchips voor kleine huisdieren tot lange handschoenen voor rectaal onderzoek bij landbouwhuisdieren. Met onze chirurgische instrumenten en hechtmaterialen zijn dierenartsen goed voorbereid op elk noodgeval.

Deze artikelen zijn onze verborgen kampioenen - onopvallend maar essentieel voor elke dierenarts.

Vanuit hetzelfde oogpunt zijn we voor equipment en tandheelkunde de samenwerking aangegaan met Henry Schein en B.A. International. Hierdoor hebben we voor nicheprocedures toegang tot essentiële producten van experts die onze passie delen voor een goede kwaliteit tegen een gunstige prijs.

 HENRY SCHEIN®

 B.A. INTERNATIONAL



## Hoofdstuk 1

# Injectie

## Spuiten



### Spuit wegwerp 2-delig luer

Met onuitwisbare, goed leesbare schaalverdeling. De 1 ml spuit is voorzien van een besparende zuiger om zelfs het laatste restje medicatie te benutten. De achterkant van de verpakking is van papier, waardoor u deze makkelijk en snel kan openen. Voldoet aan de ISO normering.

- Steriel, individueel verpakt
- Verpakking: 100 stuks

	Artikel	Omschrijving	Omdoos
1	2800535	Spuit wegwerp 2-delig 1 ml luer centrisch	18 dozen
2	2800536	Spuit wegwerp 2-delig 2 ml luer centrisch	25 dozen
3	2800537	Spuit wegwerp 2-delig 5 ml luer excentrisch	20 dozen
4	2800538	Spuit wegwerp 2-delig 10 ml luer excentrisch	12 dozen
5	2800539	Spuit wegwerp 2-delig 20 ml luer excentrisch	8 dozen



### ECO Spuit wegwerp 2-delig luer

2-delige centrische wegwerpspuiten met een Luer-aansluiting.

- Steriel, individueel verpakt

	Artikel	Omschrijving	Verpakking	Omdoos
	2801981	ECO Spuit wegwerp 2-delig 1 ml luer centrisch	100 stuks	20 dozen
	2801982	ECO Spuit wegwerp 2-delig 2 ml luer centrisch	100 stuks	12 dozen
	2801983	ECO Spuit wegwerp 2-delig 5 ml luer excentrisch	100 stuks	12 dozen
	2801984	ECO Spuit wegwerp 2-delig 10 ml luer excentrisch	100 stuks	8 dozen
	2801985	ECO Spuit wegwerp 2-delig 20 ml luer excentrisch	50 stuks	12 dozen



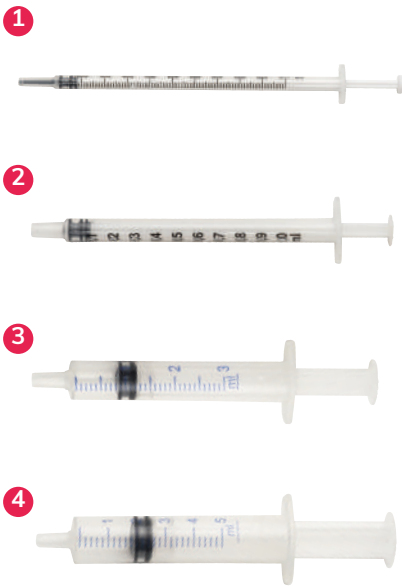

## Spuit wegwerp 3-delig luer

Met onuitwisbare, goed leesbare schaalverdeling. Door de nauwkeurige fabricage wordt een hoog vacuüm bereikt, daardoor kunnen ook vloeistoffen met een hoge viscositeit worden opgezogen. De achterkant van de verpakking is van papier, waardoor u deze snel en makkelijk kan openen. Voldoet aan de ISO normering.

Behalve de standaard 3-delige 1 ml spuit, is er ook eentje met een besparende zuiger om zelfs het laatste beetje medicatie te kunnen benutten.

- Steriel, individueel verpakt
- Verpakking: 100 stuks

	Artikel	Omschrijving	Omdoos
Luer Centrisch	1 2800655	Spuit wegwerp 3-delig 1 ml met besparende zuiger	20 dozen
	2 2800545	Spuit wegwerp 3-delig 1 ml	18 dozen
	3 2800540	Spuit wegwerp 3-delig 3 ml	24 dozen
	4 2800541	Spuit wegwerp 3-delig 5 ml	20 dozen

## ECO Spuit wegwerp 3-delig luer

3-delige wegwerpspuiten met een Luer of Luer Lock-aansluiting, centrisch of excentrisch.



	Artikel	Omschrijving	Verpakking
Luer Centrisch	2801986	ECO Spuit wegwerp 3-delig 1 ml met besparende zuiger	100 stuks
	2801987	ECO Spuit wegwerp 3-delig 1 ml	100 stuks
	2801988	ECO Spuit wegwerp 3-delig 3 ml	100 stuks
	2801989	ECO Spuit wegwerp 3-delig 5 ml	100 stuks
	2801990	ECO Spuit wegwerp 3-delig 5 ml	100 stuks
Luer Excentrisch	2801991	ECO Spuit wegwerp 3-delig 10 ml	100 stuks
	2801992	ECO Spuit wegwerp 3-delig 20 ml	50 stuks
	2801993	ECO Spuit wegwerp 3-delig 30 ml	50 stuks
	2801994	ECO Spuit wegwerp 3-delig 50 ml	50 stuks
Luer Lock	2801996	ECO Spuit wegwerp 3-delig 3 ml	100 stuks
	2801997	ECO Spuit wegwerp 3-delig 5 ml	100 stuks
	2801998	ECO Spuit wegwerp 3-delig 10 ml	100 stuks



	Artikel	Omschrijving	Verpakking	Omdoos
luer excentrisch	1 2800546	Spuit wegwerp 3-delig 5 ml	100 stuks	20 dozen
	2 2800542	Spuit wegwerp 3-delig 10 ml	100 stuks	12 dozen
	3 2800543	Spuit wegwerp 3-delig 20 ml	100 stuks	8 dozen
	4 2800548	Spuit wegwerp 3-delig 30 ml	100 stuks	6 dozen
	5 2800544	Spuit wegwerp 3-delig 50 ml	50 stuks	6 dozen

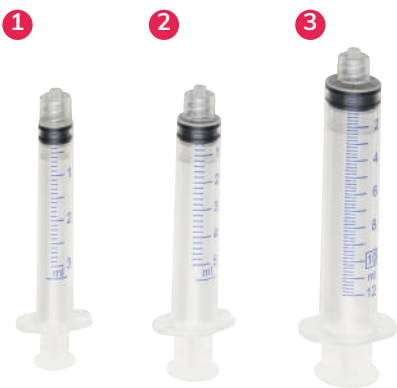

### Spuit wegwerp 3-delig luer-lock

Met onuitwisbare, goed leesbare schaalverdeling. Deze spuiten zijn ideaal voor chemotherapie, voor gebruik bij een spuitpomp en andere indicaties waarbij een goede afdichting gewenst is. De achterkant van de verpakking is van papier, waardoor u deze snel en makkelijk kan openen. Voldoet aan de ISO normering.

- Steriel, individueel verpakt
- Verpakking: 100 stuks

	Artikel	Omschrijving	Omdoos
1	2800549	Spuit wegwerp 3-delig luer-lock centrisch 3 ml	24 dozen
2	2800550	Spuit wegwerp 3-delig luer-lock centrisch 5 ml	20 dozen
3	2800551	Spuit wegwerp 3-delig luer-lock centrisch 10 ml	12 dozen

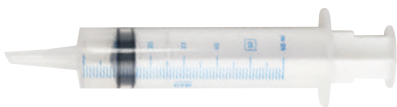

### Spuit wegwerp 3-delig met catheter tip

Met onuitwisbare, goed leesbare schaalverdeling en een transparante cilinder. Uiterst lichte weerstand. Latex- en pvc-vrij. De achterkant van de verpakking is van papier, waardoor u deze snel en makkelijk kan openen.

- Steriel, individueel verpakt
- Verpakking: 50 stuks

	Artikel	Omschrijving	Omdoos
	2800547	Spuit wegwerp 3-delig 50 ml met catheter tip	6 dozen



### Insulinespuit wegwerp 3-delig met injectienaald

3-delige insulinespuit met geïntegreerde naald.

- Steriel, individueel verpakt
- Verpakking: 100 stuks

	Artikel	Omschrijving
1	2800656	Insulinespuit wegwerp U100 30G x 1/2 (Ø 0,30 x 12 mm) 1 ml
2	2800657	Insulinespuit wegwerp U40 30G x 1/2 (Ø 0,30 x 12 mm) 1 ml

#### ECO Insulinespuiten

	2802000	ECO Insulinespuit wegwerp U40 30G x 1/2 (Ø 0,30 x 12 mm) 1 ml
	2801999	ECO Insulinespuit wegwerp U100 30G x 1/2 (Ø 0,30 x 12 mm) 1 ml

## Injectienaalden

Injectienaalden voor eenmalig gebruik.

- Drievoudige facetslijping, waardoor men minder trauma en minder ongemak bij de patiënt veroorzaakt
- Aan de buitenkant van de naald zelf zit een siliconen film zodat hij nog beter glijdt
- Dunwandig staal met groot lumen en een transparante aansluiting met universele kleurcodering
- De achterkant van de verpakking is van papier, waardoor men deze makkelijk en snel kan openen
- Volgens ISO 9626
- Steriel, individueel verpakt
- Verpakking: 100 stuks



Een korte bevel heeft een grotere hoek vergeleken met een standaard bevel. Dit vergemakkelijkt de injectie van vloeistoffen met hoge viscositeit.



**Extra scherpe naald met facetslijping**

Artikel	Omschrijving	Naald	Afmetingen	Kleur
2800654	● Injectienaald luer-lock long bevel	30G x 1/2	Ø 0,30 x 12 mm	geel
2800653	● Injectienaald luer-lock long bevel	27G x 3/4	Ø 0,40 x 20 mm	grijs
2800652	● Injectienaald luer-lock long bevel	26G x 1/2	Ø 0,45 x 12 mm	bruin
2800651	● Injectienaald luer-lock long bevel	26G x 1	Ø 0,45 x 25 mm	bruin
2800650	● Injectienaald luer-lock long bevel	25G x 5/8	Ø 0,50 x 16 mm	oranje
2800649	● Injectienaald luer-lock long bevel	24G x 1	Ø 0,55 x 25 mm	violet
2800648	● Injectienaald luer-lock long bevel	23G x 1	Ø 0,60 x 25 mm	blauw
2800647	● Injectienaald luer-lock long bevel	23G x 1 1/4	Ø 0,60 x 30 mm	blauw
2800646	● Injectienaald luer-lock long bevel	23G x 5/8	Ø 0,60 x 16 mm	blauw
2800645	● Injectienaald luer-lock long bevel	23G x 3/4	Ø 0,60 x 20 mm	blauw
2800643	● Injectienaald luer-lock long bevel	22G x 3/4	Ø 0,70 x 20 mm	zwart
2800644	● Injectienaald luer-lock long bevel	22G x 1 1/4	Ø 0,70 x 30 mm	zwart
2800640	● Injectienaald luer-lock long bevel	21G x 5/8	Ø 0,80 x 16 mm	groen
2800642	● Injectienaald luer-lock long bevel	21G x 1	Ø 0,80 x 25 mm	groen
2800641	● Injectienaald luer-lock long bevel	21G x 1 1/2	Ø 0,80 x 40 mm	groen
2800639	● Injectienaald luer-lock long bevel	20G x 1	Ø 0,90 x 25 mm	geel
2800638	● Injectienaald luer-lock long bevel	20G x 1 1/2	Ø 0,90 x 40 mm	geel
2800637	● Injectienaald luer-lock long bevel	19G x 1	Ø 1,10 x 25 mm	beige
2800635	● Injectienaald luer-lock long bevel	18G x 1	Ø 1,20 x 25 mm	roze
2800636	● Injectienaald luer-lock long bevel	18G x 1 1/2	Ø 1,20 x 40 mm	roze
2800634	● Injectienaald luer-lock short bevel	18G x 1 1/2	Ø 1,20 x 40 mm	roze
2800632	○ Injectienaald luer-lock short bevel	16G x 1	Ø 1,60 x 25 mm	wit
2800633	○ Injectienaald luer-lock short bevel	16G x 1 1/2	Ø 1,60 x 40 mm	wit

## ECO Injectienaald

Injectienaalden voor eenmalig gebruik.

- Met lange bevel
- Steriel individueel verpakt
- Verpakking 100 stuks

2802004	●	ECO Injectienaald luer-lock long bevel	25G x 5/8	Ø 0,50 x 16 mm	oranje
2802003	●	ECO Injectienaald luer-lock long bevel	23G x 1	Ø 0,60 x 25 mm	blauw
2802008	●	ECO Injectienaald luer-lock long bevel	23G x 1 1/4	Ø 0,60 x 30 mm	blauw
2802006	●	ECO Injectienaald luer-lock long bevel	22G x 1 1/4	Ø 0,70 x 30 mm	zwart
2802001	●	ECO Injectienaald luer-lock long bevel	21G x 5/8	Ø 0,80 x 16 mm	groen
2802007	●	ECO Injectienaald luer-lock long bevel	21G x 1	Ø 0,80 x 25 mm	groen
2802009	●	ECO Injectienaald luer-lock long bevel	21G x 1 1/2	Ø 0,80 x 40 mm	groen
2802010	●	ECO Injectienaald luer-lock long bevel	20G x 1	Ø 0,90 x 25 mm	geel
2802002	●	ECO Injectienaald luer-lock long bevel	20G x 1 1/2	Ø 0,90 x 40 mm	geel
2802005	●	ECO Injectienaald luer-lock long bevel	18G x 1 1/2	Ø 1,20 x 40 mm	roze

## Versterkte injectienaalden

Versterkte luer-lock injectienaald voor eenmalig gebruik, speciaal ontwikkeld voor dierenartsen.

- De hub van polypropyleen is extra dik dus breekt minder makkelijk
- Hoogwaardig RVS
- De achterkant van de verpakking is van papier, waardoor men deze makkelijk en snel kan openen
- Steriel, individueel verpakt
- Verpakking: 100 stuks



Artikel	Omschrijving	Naald	Afmetingen	Kleur
2801486	● Versterkte injectienaald	17G x 2	Ø 1,5 x 50 mm	roze
2801489	● Versterkte injectienaald	15G x 1 1/2	Ø 1,8 x 38 mm	donkergrijs
2801487	● Versterkte injectienaald	14G x 1 1/2	Ø 2,1 x 38 mm	groenblauw
2801488	● Versterkte injectienaald	14G x 2 1/2	Ø 2,1 x 60 mm	groenblauw
2801947	● Versterkte injectienaald	14G x 3 1/4	Ø 2,1 x 80 mm	groenblauw





## Spuit/naald

### Spuit/naald 3-delig

3-delige spuit met centrale luer aansluiting en naald.

- Naald met facetslijping en transparante polypropyleen hub
- De achterkant van de verpakking is van papier, waardoor men deze makkelijk en snel kan openen
- Steriel, individueel verpakt
- Verpakking: 100 stuks



**Extra scherpe naald met facetslijping**



Artikel	Omschrijving	Spuit	Naald	Afmetingen	Kleur
2801951	● Spuit/naald 3-delig wegwerp	2-3 ml	23G x 1	Ø 0,60 x 25 mm	blauw
2801950	● Spuit/naald 3-delig wegwerp	2-3 ml	21G x 5/8	Ø 0,80 x 16 mm	groen
2801952	● Spuit/naald 3-delig wegwerp	5 ml	21G x 1 1/2	Ø 0,80 x 40 mm	groen
2801949	● Spuit/naald 3-delig wegwerp	5-6 ml	18G x 1 1/2	Ø 1,25 x 40 mm	roze
2801948	● Spuit/naald 3-delig wegwerp	20-25 ml	18G x 1 1/2	Ø 1,25 x 40 mm	roze

## Diversen

### Aanzuigfilter Spike Plus

Voor het aspireren van vloeistoffen uit een flacon. Afnamecanule met slanke doorn voor het moeiteloos doorboren van zelfs de stevigste dop van een medicatiefles. Met handige kliksluiting, ontluchting met geïntegreerde bacteriefilter en luer-lock aansluiting.

- Kleur: groen
- Verpakking: 100 stuks



Artikel	Omschrijving
2800933	● Aanzuigfilter Spike Plus

## Naaldopvangcontainer Sharp

Container voor eenmalig gebruik om medisch afval zoals gebruikte naalden in alle veiligheid af te voeren. Het deksel heeft een universeel mechanisme om naalden los te koppelen en sluit de container permanent af wanneer die afgevoerd wordt. De containers zijn stapelbaar.

- Verpakking: per stuk



Artikel	Omschrijving	Inhoud
1 2800203	Sharp container	0,25 l
2 2800204	Sharp container	0,50 l
3 2800205	Sharp container	1 l
4 2800206	Sharp container	1,50 l
5 2800207	Sharp container	2 l
6 2800208	Sharp container	2,20 l
7 2800209	Sharp container	3 l
8 2800210	Sharp container	3,50 l
9 2800211	Sharp container	4 l
10 2800212	Sharp container	6 l
11 2800213	Sharp container	10 l

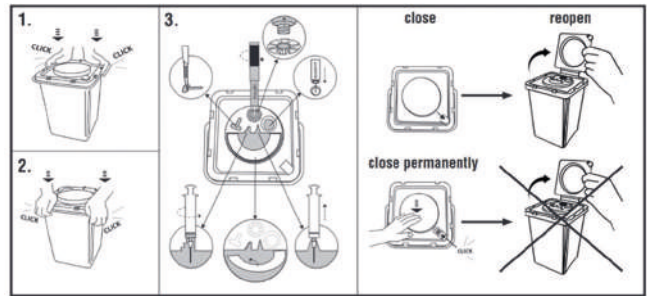

## Afsluitdopje injectiespuit

Rubberen afsluitdopje voor injectiespuiten met luer aansluiting om het lekken van vloeistoffen te voorkomen.

- Niet-steriel
- Verpakking: 100 stuks



Artikel	Omschrijving
2801368	Afsluitdopje injectiespuit





## Hoofdstuk 2

# Infusie & Transfusie

### IV Catheters

#### IV Catheter zonder bijspuitpoort - zonder vleugels

Intraveneuze, latexvrije FEP-catheter met luer-lock aansluiting. De transparante kamer zorgt voor een gemakkelijke detectie van het terugkerend bloed. Atraumatische en conisch gevormde tip. Drie RX-contrastlijnen.

- Steriel, individueel verpakt
- Verpakking: 50 stuks



	Artikel	Omschrijving	Naald	Afmetingen	Kleur
1	2800714	● IV Catheter zonder bijspuitpoort - zonder vleugels	24G x 3/4	Ø 0,75 x 19 mm	geel
2	2800713	● IV Catheter zonder bijspuitpoort - zonder vleugels	22G x 1	Ø 0,90 x 25 mm	blauw
3	2800712	● IV Catheter zonder bijspuitpoort - zonder vleugels	20G x 1 1/4	Ø 1,00 x 32 mm	roze
4	2800710	● IV Catheter zonder bijspuitpoort - zonder vleugels	18G x 1 1/4	Ø 1,30 x 32 mm	groen
5	2800711	● IV Catheter zonder bijspuitpoort - zonder vleugels	18G x 1 3/4	Ø 1,30 x 45 mm	groen
6	2800709	● IV Catheter zonder bijspuitpoort - zonder vleugels	16G x 1 3/4	Ø 1,75 x 45 mm	grijs
7	2800708	● IV Catheter zonder bijspuitpoort - zonder vleugels	14G x 1 3/4	Ø 2,00 x 45 mm	oranje





### IV Catheter zonder bijspuitpoort - met vleugels

Intraveneuze, latexvrije FEP-catheter met luer-lock aansluiting. De transparante kamer zorgt voor een gemakkelijke detectie van het terugkerend bloed. Atraumatische en conisch gevormde tip. Drie RX-contrastlijnen.

- Steriel, individueel verpakt
- Verpakking: 50 stuks

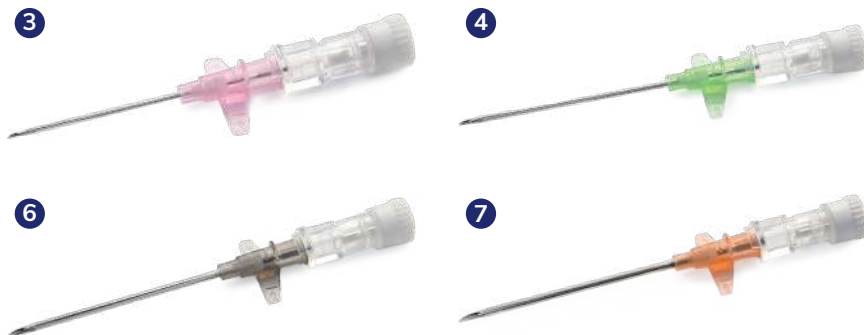

	Artikel	Omschrijving	Naald	Afmetingen	Kleur
1	2800721	● IV Catheter zonder bijspuitpoort - met vleugels	24G x 3/4	Ø 0,75 x 19 mm	geel
2	2800720	● IV Catheter zonder bijspuitpoort - met vleugels	22G x 1	Ø 0,90 x 25 mm	blauw
3	2800719	● IV Catheter zonder bijspuitpoort - met vleugels	20G x 1 1/4	Ø 1,00 x 32 mm	roze
4	2800718	● IV Catheter zonder bijspuitpoort - met vleugels	18G x 1 3/4	Ø 1,30 x 45 mm	groen
5	2800717	● IV Catheter zonder bijspuitpoort - met vleugels	18G x 1 1/4	Ø 1,30 x 32 mm	groen
6	2800716	● IV Catheter zonder bijspuitpoort - met vleugels	16G x 1 3/4	Ø 1,75 x 45 mm	grijs
7	2800715	● IV Catheter zonder bijspuitpoort - met vleugels	14G x 1 3/4	Ø 2,00 x 45 mm	oranje



Kent u onze kleefband al?  
ZIE HOOFDSTUK 7

## IV Catheter met bijspuitpoort en vleugels

Intraveneuze, latexvrije FEP-catheter met luer-lock aansluiting. De transparante kamer zorgt voor een gemakkelijke detectie van het terugkerend bloed. Atraumatische en conisch gevormde tip. Drie RX-contrastlijnen.

- Steriel, individueel verpakt
- Verpakking: 50 stuks

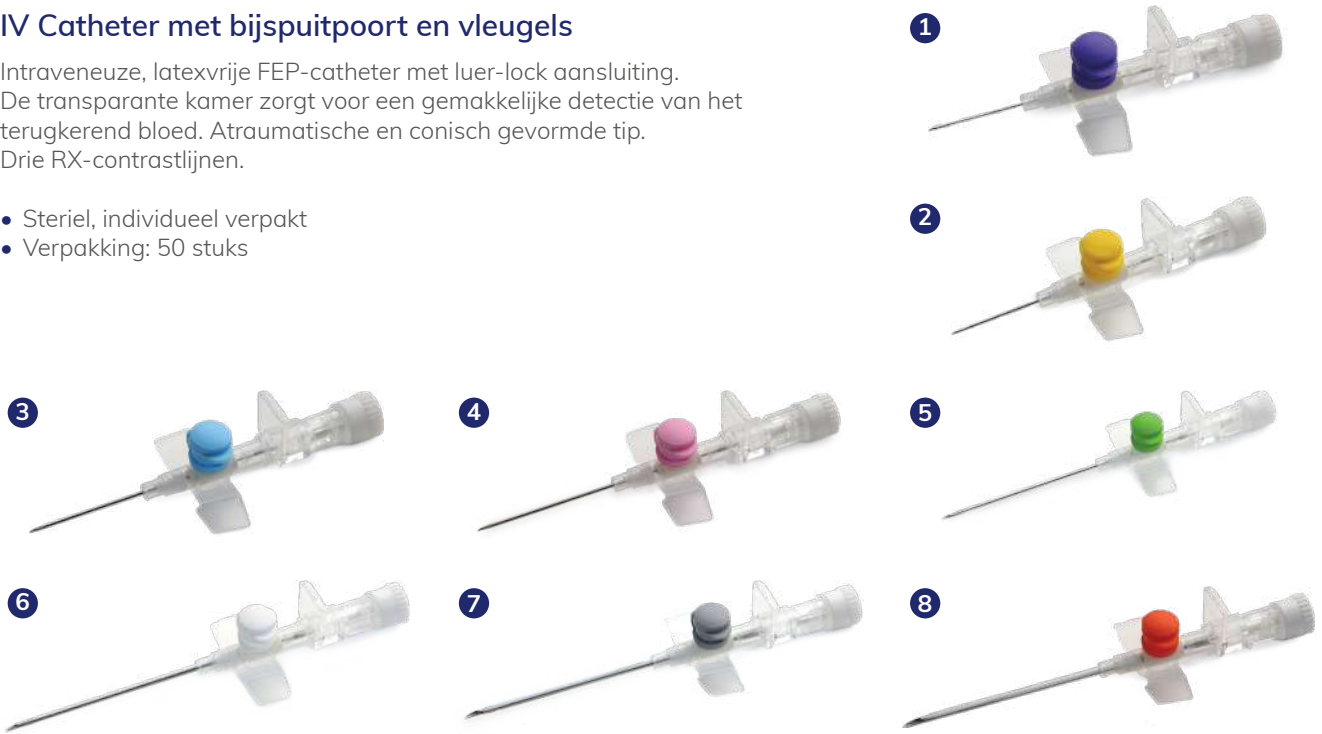

	Artikel	Omschrijving	Naald	Afmetingen	Kleur
1	2800707	● IV Catheter met bijspuitpoort en vleugels	26G x 3/4	Ø 0,64 x 19 mm	violet
2	2800706	● IV Catheter met bijspuitpoort en vleugels	24G x 3/4	Ø 0,70 x 19 mm	geel
3	2800705	● IV Catheter met bijspuitpoort en vleugels	22G x 1	Ø 0,90 x 25 mm	blauw
4	2800704	● IV Catheter met bijspuitpoort en vleugels	20G x 1 1/4	Ø 1,00 x 32 mm	roze
5	2800703	● IV Catheter met bijspuitpoort en vleugels	18G x 1 3/4	Ø 1,30 x 45 mm	groen
6	2800702	○ IV Catheter met bijspuitpoort en vleugels	17G x 1 3/4	Ø 1,50 x 45 mm	wit
7	2800701	● IV Catheter met bijspuitpoort en vleugels	16G x 1 3/4	Ø 2,75 x 45 mm	grijs
8	2800700	● IV Catheter met bijspuitpoort en vleugels	14G x 1 3/4	Ø 2,00 x 45 mm	oranje

## IV Catheter voor landbouwhuisdieren

Speciaal ontwikkeld voor gebruik bij grote dieren. IV catheter zonder bijspuitpoort en zonder vleugels.

- Steriel, individueel verpakt
- Verpakking: 30 stuks



Artikel	Omschrijving	Naald	Afmetingen	Kleur
2800722	● IV Catheter voor landbouwhuisdieren zonder bijspuitpoort - zonder vleugels	14G x 2 3/4	Ø 2,00 x 70 mm	oranje



## Mandrin catheter

Mandrin te gebruiken bij IV catheters om klontervorming in de canule tegen te gaan.

- Steriel, individueel verpakt
- Verpakking: 50 stuks



### Dual entry

	Artikel	Omschrijving	Kleur
1	2800723	● Mandrin Dual Entry voor IV Catheter 24G	geel
2	2800724	● Mandrin Dual Entry voor IV Catheter 22G	blauw
3	2800725	● Mandrin Dual Entry voor IV Catheter 20G	roze



### Single entry

	Artikel	Omschrijving	Kleur
4	2800726	● Mandrin Single Entry voor IV Catheter 24G	geel
5	2800727	● Mandrin Single Entry voor IV Catheter 22G	blauw
6	2800728	● Mandrin Single Entry voor IV Catheter 20G	roze

## Catheter IV vleugelnaalden

Infusieset met vleugelnaald (ook butterfly genoemd) voor kortstondig infuus of bloedafname. Ideaal bij zeer kleine dieren, grote bewegingsruimte. De lengte van het buisje is 30 cm.

- Steriel, individueel verpakt
- Verpakking: 30 stuks



Artikel	Omschrijving	Naald	Afmetingen	Kleur
2800693	● Catheter IV vleugelnaald	27G x 3/4	Ø 0,40 x 20 mm	grijs
2800694	● Catheter IV vleugelnaald	25G x 3/4	Ø 0,50 x 20 mm	oranje
2800695	● Catheter IV vleugelnaald	23G x 3/4	Ø 0,60 x 20 mm	blauw
2800696	● Catheter IV vleugelnaald	22G x 3/4	Ø 0,70 x 20 mm	zwart
2800697	● Catheter IV vleugelnaald	21G x 3/4	Ø 0,80 x 20 mm	groen
2800698	● Catheter IV vleugelnaald	19G x 3/4	Ø 1,10 x 20 mm	beige
2800699	● Catheter IV vleugelnaald	18G x 3/4	Ø 1,20 x 20 mm	roze



## IV Infusiesets

Infusieset met luchtaanzuigopening die aan 20 druppels/minuut loopt. U kiest voor een luer aansluiting of een luer-lock aansluiting (los roterende aansluiting). Zonder bijspuitpoort, met een Y-bijspuitpoort of een latex bijspuitpunt.

- Steriel, individueel verpakt
- Verpakking: 30 stuks

①



②

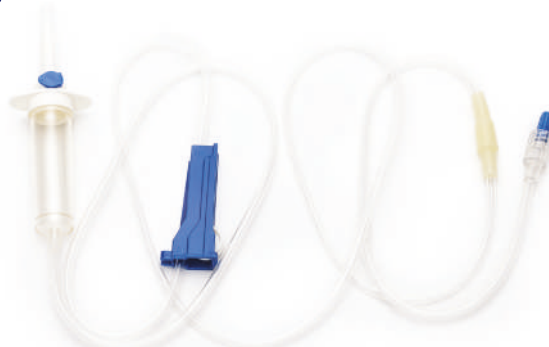

③



④



⑤



⑥



	Artikel	Omschrijving	Lengte	Bijspuitpoort	Filter	Connectie
①	2801869	IV Infusieset	150 cm	met bijspuitpoort	geen filter	luer
②	2801868	IV Infusieset	150 cm	met bijspuitpoort	geen filter	roterend luer-lock
③	2801866	IV Infusieset	180 cm	met bijspuitpoort	15 µm filter	roterend luer-lock
④	2801867	IV Infusieset	180 cm	zonder bijspuitpoort	15 µm filter	roterend luer-lock
⑤	2801870	IV Infusieset	200 cm	met Y-bijspuitpoort	15 µm filter	roterend luer-lock
⑥	2801871	IV Infusieset	200 cm	met Y-bijspuitpoort	geen filter	roterend luer-lock

## Infusieset accessoires

### Heidelberg verlengstuk

Voor de aansluiting en uitbreiding van infusiesets.

- Steriel, individueel verpakt

	Artikel	Omschrijving	Lengte	Verpakking
1	2801872	Heidelberg verlengstuk	30 cm	100 stuks
2	2801873	Heidelberg verlengstuk	75 cm	100 stuks
3	2801874	Heidelberg verlengstuk	100 cm	50 stuks
4	2801875	Heidelberg verlengstuk	140 cm	50 stuks



### Catheter afsluitdop Combi Stopper

Voor het afsluiten van luer en luer-lock verbindingen, zonder bijspuitmogelijkheid.

- Kleur: rood
- Steriel, individueel verpakt
- Verpakking: 300 stuks



Artikel	Omschrijving
2800937	● Catheter afsluitdop Combi Stopper



### Driewegkraan

Kan gebruikt worden om een aantal infuusleidingen aan elkaar te koppelen. Met een indicatie d.m.v. pijltjes om de richting van de flow aan te geven.

- Steriel, individueel verpakt
- Verpakking: 50 stuks



	Artikel	Omschrijving	Kleur
1	2801829	● Driewegkraan	rood
2	2801830	● Driewegkraan	blauw

## Diversen

### Infuusverwarmer

Een dier dat op temperatuur is, herstelt vlotter. De infuusverwarmer warmt de infusievloeistof op vooraleer ze de patiënt bereikt. Een hulpmiddel voor het stabiliseren van patiënten bij hypothermie, shock, langdurige operaties, tijdens de recovery of bij pediatrie patiënten. De verwarmer heeft een intelligente chip waardoor hij een constante temperatuur kan behouden nadat de gewenste temperatuur werd bereikt.

- LED-scherm met temperatuurweergave
- Accurate controle van de temperatuur tussen 35°C en 42°C (0,1°C stapjes)
- Alarmen: oververhitting, temperatuur te laag, systeem error, deur open, herinnering verwarming
- Kan aan een lanyard opgehangen worden of worden vastgemaakt met een klem
- Tijd om op te warmen: 2 minuten
- Stroom toevoer: 100-240V
- Voltage: 50/60 Hz
- Stroom: 85 VA
- Afmetingen: 18 x 7 x 3,5 cm (L x B x D)
- Gewicht: 200 g (zonder bevestigingsklem)



Artikel Omschrijving  
2801834 Infuusverwarmer

“ Het gebruik van een infuusverwarmer helpt hypothermie tijdens chirurgie en hospitalisatie vermijden.

“In een retrospectieve studie van het voorkomen van postanesthetische hypothermie was het voorkomen van hypothermie matig bij 29,3% van de honden en ernstig bij 2,8%. Bij katten was het voorkomen van hypothermie matig bij 60,4% en ernstig bij 10,5%.”

\*Bron: Retrospective study of the prevalence of postanesthetic hypothermia in dogs

J. I. Redondo DVM PhD, P. Suesta DVM, I. Serra DVM PhD, C. Soler DVM PhD, G. Soler DVM, L. Gil DVM PhD, R. J. Gómez-Villamandos DVM PhD  
13 oktober 2012 <https://doi.org/10.1136/vr.100476>



## Infuuspomp

Handig en nuttig in iedere praktijk.

De infuuspomp werkt op batterij en op stroom (AC/DC).

- Veiliger door de dubbele CPU
- Duidelijk en groot LCD-scherm
- Numeriek toetsenbord, zeer gebruiksvriendelijk
- Occlusie pressure release functie, ideaal voor de dierenarts kleine huisdieren
- Occlusie, luchtbel, audiovisueel alarm met 10 volume-instellingen
- 2.200 mAh Lithium batterij, backup > 8 uur
- Compatibel met de Covetrus Essentials infuusleidingen (zie hoofdstuk 2)

**Artikel**    **Omschrijving**

**2801925**    Infuuspomp



## Spuitpomp

De spuitpomp verzekert continue injectie met een accurate flow rate. De spuitpomp werkt op batterij en op stroom (AC/DC).

- Veiliger door de dubbele CPU
- Duidelijk en groot LCD-scherm
- Numeriek toetsenbord, zeer gebruiksvriendelijk
- Occlusie pressure release functie, ideaal voor de dierenarts kleine huisdieren
- Occlusie, luchtbel, audiovisueel alarm met 10 volume-instellingen
- 2.200 mAh Lithium batterij, backup > 7 uur
- Compatibel met de spuitn: 5 ml, 10 ml, 20 ml, 30 ml en 50/60 ml

**Artikel**    **Omschrijving**

**2801926**    Spuitpomp





## Stuwband

### Stuwband voor kleine dieren

Extra dunne stuwband, ideaal voor katten en kleine honden.

- Gemakkelijk aan te trekken en praktisch in gebruik
- Soepel en elastisch koord
- Plastic snoerklem
- Latexvrij
- Kleur: paars
- Verpakking: per stuk



**Artikel** 2801885 **Omschrijving** ● Stuwband voor kleine dieren

### Stuwband

Latexvrije stuwband met gepatenteerd sluitingsmechanisme dat met één hand bediend kan worden.

- Zonder metalen onderdelen, röntgendoorlatend
- Wasbaar tot 90°C of steriliseerbaar met geschikte ontsmettingsmiddelen
- Latexvrij
- Kleur: blauw
- Verpakking: per stuk



**Artikel** 2801011 **Omschrijving** ● Stuwband





## Hoofdstuk 3

# Anesthesie & Chirurgie

## Anesthesie

### Narcosetube

Type Murphy, met cuff en standaard connector.  
Veilig omdat ze doorzichtig zijn.

- Steriel, individueel verpakt
- Verpakking: per stuk



Artikel	Omschrijving	Afmetingen	Omdoos
2800752	Narcosetube type Murphy wegwerp	Ø 2 mm x 12,5 cm	10 stuks
2800753	Narcosetube type Murphy wegwerp	Ø 2,5 mm x 15 cm	10 stuks
2800754	Narcosetube type Murphy wegwerp	Ø 3 mm x 16,5 cm	10 stuks
2800755	Narcosetube type Murphy wegwerp	Ø 3,5 mm x 18,5 cm	10 stuks
2800756	Narcosetube type Murphy wegwerp	Ø 4 mm x 21 cm	10 stuks
2800757	Narcosetube type Murphy wegwerp	Ø 4,5 mm x 22,5 cm	10 stuks
2800758	Narcosetube type Murphy wegwerp	Ø 5 mm x 24,5 cm	10 stuks
2800759	Narcosetube type Murphy wegwerp	Ø 5,5 mm x 27,5 cm	10 stuks
2800760	Narcosetube type Murphy wegwerp	Ø 6 mm x 28,5 cm	10 stuks
2800761	Narcosetube type Murphy wegwerp	Ø 6,5 mm x 29,5 cm	10 stuks
2800762	Narcosetube type Murphy wegwerp	Ø 7 mm x 31 cm	10 stuks
2800763	Narcosetube type Murphy wegwerp	Ø 7,5 mm x 31,5 cm	10 stuks
2800764	Narcosetube type Murphy wegwerp	Ø 8 mm x 33 cm	10 stuks
2800765	Narcosetube type Murphy wegwerp	Ø 8,5 mm x 33 cm	10 stuks
2800766	Narcosetube type Murphy wegwerp	Ø 9 mm x 33 cm	10 stuks
2800767	Narcosetube type Murphy wegwerp	Ø 9,5 mm x 33 cm	10 stuks
2800768	Narcosetube type Murphy wegwerp	Ø 10 mm x 33 cm	10 stuks
2800769	Narcosetube type Murphy wegwerp	Ø 10,5 mm x 33 cm	10 stuks
2800770	Narcosetube type Murphy wegwerp	Ø 11 mm x 33 cm	10 stuks



### CO<sub>2</sub> Absorber

Anorganische vaste korrels, kooldioxide-absorptiemiddel. CO<sub>2</sub>-absorptiemiddel voor diergeneeskundig gebruik voor anesthesieapparatuur.

- Kleur verandert van wit naar paars
- Dichtheid: 875 +/- 125 g/l
- Korrelgrootte ca. Ø 4 mm

Artikel	Omschrijving	Inhoud
2802018	CO <sub>2</sub> Absorber	5 kg



### Narcose absorber filter Canister

Eenvoudige, economische en klinisch aanvaardbare oplossing voor het probleem van de vervuiling van de operatiekamer door organische anesthesiedampen.

- Ontworpen om 200 g anesthesiemiddel te adsorberen
- Gewicht van de filter vóór gebruik: 1.200 g
- Gewicht van de volle filter (uitgeput): 1.400 g

Artikel	Omschrijving	Inhoud
2802275	Narcose absorber filter Canister	1.200 g



## Isofluraan

Inhalatie-anestheticum voor gebruik bij dieren met als actief bestanddeel isofluraan (1.000 mg/g). Isofluraan (2-chloro-2-(difluoromethoxy)-1,1,1-trifluoro-ethane) is een gehalogeneerd ether gebruikt voor inhalatie-anesthesie. Isofluraan wordt altijd toegediend samen met lucht en/of pure zuurstof. Isothesia is vloeibaar bij kamertemperatuur.

- Voor inductie en onderhoud van anesthesie bij honden, katten, paarden, siervogels, reptielen en knaagdieren
- Compatibel met alle isofluraan-specifieke verdamper

Artikel	Omschrijving	Inhoud
2800691	Isothesia	250 ml



### Anesthesie is dosisafhankelijk Niet te veel... Niet te weinig...

Hoe minder anestheticum u geeft, hoe beter voor de patiënt. Verminder potentiële cel- en orgaanschade en versnel de recoverytijd. De eetlust van de patiënt komt sneller terug en het immuunsysteem functioneert beter.

Het doel van een succesvolle anesthesie is de fysiologische norm behouden.

## Monitoring

### Pulse Oximeter

Voor dierenartsen die een compact, draagbaar toestel wensen om zowel de hartslag als de zuurstofsaturatie te monitoren.

- Met autorotatiefunctie en LED-verlichting
- Automatische power off functie om stroom te besparen
- Tegelijkertijd numerieke en grafische weergave van SpO<sub>2</sub>
- Dual work modes: continue monitoring en spot check
- Aanpasbare audio- en visuele alarmen
- Krachtige dataopslag: tot 300 uren SpO<sub>2</sub> data kan worden opgeslagen
- Levensduur batterij tot 48 uur met 3x AA batterijen of een herlaadbare batterij op het oplaadsysteem (optioneel)

De kit bevat de monitor, de SpO<sub>2</sub> oorclip sensor, de tongclip voor dieren maat S + L, 3x AA alkaline batterijen en handleiding.

Ook beschikbaar in uitgebreide versie inclusief electrocardiogram (3 leads).

Artikel	Omschrijving
2802235	Pulse Oximeter
2800522	Pulse Oximeter + ECG



### Bewakingsmonitor Vet Patient

Deze multiparametermonitor is uitgerust met:

- Electrocardiography (ECG)
- Heart rate (HR)
- Non-invasive blood pressure (NIBP)
- Systolic, diastolic and mean arterial pressures
- Functional arterial oxygen saturation (SpO<sub>2</sub>)
- Pulse rate (PR)
- Respiration rate (RR)
- Capnography (EtCO<sub>2</sub> and InCO<sub>2</sub>) - optioneel
- Temperature (Temp)

Voor patiënten variërend van katten tot paarden in dierenartspraktijken, labos, etc. waar monitoring nodig is.

#### Zonder printer

Artikel	Omschrijving
2801503	Vet Patient Monitor 1 uur batterij zonder printer

#### Met printer

Artikel	Omschrijving
2801506	Vet Patient Monitor 1 uur batterij met printer



## Afdekdoeken

### Zelfklevende afdekdoeken non-woven tweelagig

#### Zelfklevende afdekdoek

Met een 5 cm brede kleefstrook. De afdekdoeken zijn gemaakt van een zacht 2-lagig materiaal: polyethyleenfolie met een absorberende non-woven bovenlaag.

- Ondoordringbaar voor vocht en micro-organismen
- Scheurvast
- Kleur: blauw
- Steriel, individueel verpakt
- Verpakking: per stuk



Artikel	Omschrijving	Afmetingen
2800094	● Zelfklevende afdekdoek, tweelagig	50 x 50 cm + 5 cm kleefstrook
2800092	● Zelfklevende afdekdoek, tweelagig	50 x 70 cm + 5 cm kleefstrook
2800093	● Zelfklevende afdekdoek, tweelagig	75 x 90 cm + 5 cm kleefstrook

#### Zelfklevende afdekdoek met gat

Met een kleefstrook rond het ovalen gat. De afdekdoeken zijn gemaakt van een zacht 2-lagig materiaal: polyethyleenfolie met een absorberende non-woven bovenlaag.

- Ondoordringbaar voor vocht en micro-organismen
- Scheurvast
- Kleur: blauw
- Steriel, individueel verpakt
- Verpakking: per stuk



Artikel	Omschrijving	Afmetingen
2800085	● Zelfklevende afdekdoek met gat, tweelagig	30 x 45 cm - Ø 2 x 6,5 cm
2800086	● Zelfklevende afdekdoek met gat, tweelagig	30 x 45 cm - Ø 5 x 10 cm
2800087	● Zelfklevende afdekdoek met gat, tweelagig	30 x 45 cm - Ø 7,5 x 15 cm
2800091	● Zelfklevende afdekdoek met gat, tweelagig	45 x 75 cm - Ø 2 x 6,5 cm
2800088	● Zelfklevende afdekdoek met gat, tweelagig	45 x 75 cm - Ø 9 x 20 cm
2800089	● Zelfklevende afdekdoek met gat, tweelagig	45 x 75 cm - Ø 8 x 25 cm
2800090	● Zelfklevende afdekdoek met gat, tweelagig	88 x 75 cm - Ø 27 x 13 cm



### Zelfklevende afdekdoek 2-delig met gat

Bestaat uit 2 delen, dus men kan het gat groter of kleiner maken naar wens. De afdekdoeken zijn gemaakt van een zacht 2-lagig materiaal: polyethyleenfolie met een absorberende non-woven bovenlaag.

- Ondoordringbaar voor vocht en micro-organismen
- Scheurvast
- Kleur: blauw
- Steriel, individueel verpakt
- Verpakking: per stuk



Artikel	Omschrijving	Afmetingen
2800101	● Zelfklevende afdekdoek 2-delig met gat, tweelagig	45 x 75 cm - Ø 7 cm

### Niet-klevende afdekdoeken non-woven tweelagig

#### Niet-klevende afdekdoek

Afdekdoek gemaakt van een zacht 2-lagig materiaal: polyethyleenfolie met een absorberende non-woven bovenlaag.

- Ondoordringbaar voor vocht en micro-organismen
- Scheurvast
- Kleur: blauw
- Steriel, individueel verpakt
- Verpakking: per stuk



Artikel	Omschrijving	Afmetingen
2800095	● Niet-klevende afdekdoek, tweelagig	40 x 50 cm
2800096	● Niet-klevende afdekdoek, tweelagig	50 x 50 cm
2800097	● Niet-klevende afdekdoek, tweelagig	50 x 70 cm
2800098	● Niet-klevende afdekdoek, tweelagig	75 x 90 cm

#### Niet-klevende afdekdoek met gat

Afdekdoek gemaakt van een zacht 2-lagig materiaal: polyethyleenfolie met een absorberende non-woven bovenlaag.

- Ondoordringbaar voor vocht en micro-organismen
- Scheurvast
- Kleur: blauw
- Steriel, individueel verpakt
- Verpakking: per stuk



Artikel	Omschrijving	Afmetingen
2800099	● Niet-klevende afdekdoek met gat, tweelagig	50 x 70 cm - Ø 7 cm
2800100	● Niet-klevende afdekdoek met gat, tweelagig	75 x 90 cm - Ø 10 cm

### Afdekdoek op rol

Wegwerp afdekdoek op rol, eenvoudig te verdelen in kleinere doeken. Gemaakt van 70 g/m<sup>2</sup> houtpulp polyester non-woven stof.

- Kleur: blauw
- Niet-steriel
- Geschikt voor de autoclaaf



Artikel	Omschrijving	Afmetingen
2800886	● Afdekdoek op rol	90 cm x 92 m

## Afdekdoeken polyethyleen

### Afdekdoek polyethyleen eenlaags

Afdekdoek uit zacht, transparant en scheurvast polyethyleen.

- Kleur: groen
- Steriel, individueel verpakt
- Verpakking: 25 stuks



Artikel	Omschrijving	Afmetingen
2800794	● Afdekdoek polyethyleen, eenlaags	30 x 45 cm
2800795	● Afdekdoek polyethyleen, eenlaags	45 x 60 cm
2800796	● Afdekdoek polyethyleen, eenlaags	60 x 90 cm
2800797	● Afdekdoek polyethyleen, eenlaags	90 x 120 cm
2800798	● Afdekdoek polyethyleen, eenlaags	120 x 120 cm
2800799	● Afdekdoek polyethyleen, eenlaags	120 x 180 cm
2800800	● Afdekdoek polyethyleen, eenlaags	120 x 250 cm



Ontdek onze  
doekklemmen  
ZIE HOOFDSTUK 14

## Afdekdoeken katoen

### Afdekdoek katoen

Afdekdoek van 100% katoen.

- Kleur: groen
- Niet-steriel
- Verpakking: per stuk



Artikel	Omschrijving	Afmetingen
2800675	● Afdekdoek katoen	36 x 60 cm
2800676	● Afdekdoek katoen	50 x 50 cm
2800677	● Afdekdoek katoen	70 x 70 cm
2800678	● Afdekdoek katoen	90 x 90 cm
2800679	● Afdekdoek katoen	100 x 100 cm
2800680	● Afdekdoek katoen	100 x 150 cm

### Afdekdoek katoen met gat

Afdekdoek van 100% katoen met gat.

- Kleur: groen
- Niet-steriel
- Verpakking: per stuk



Artikel	Omschrijving	Afmetingen
2800682	● Afdekdoek katoen met gat	50 x 50 cm - Ø 7 cm
2800683	● Afdekdoek katoen met gat	100 x 100 cm - Ø 7,5 cm

## Afdekdoek katoen met gleuf

Afdekdoek van 100% katoen met gleuf.

- Kleur: groen
- Niet-steriel
- Verpakking: per stuk



Artikel	Omschrijving	Afmetingen
2800684	● Afdekdoek katoen met gleuf	40 x 60 cm - gleuf 15 cm
2800685	● Afdekdoek katoen met gleuf	50 x 50 cm - gleuf 10,5 cm
2800686	● Afdekdoek katoen met gleuf	70 x 70 cm - gleuf 20 cm
2800687	● Afdekdoek katoen met gleuf	90 x 90 cm - gleuf 35 cm
2800688	● Afdekdoek katoen met gleuf	100 x 100 cm - gleuf 20 cm
2800689	● Afdekdoek katoen met gleuf	100 x 150 cm - gleuf 22 cm
2800690	● Afdekdoek katoen met gleuf	200 x 250 cm - gleuf 25 cm

“ Wist u dat onze afdekdoeken geen weekmakers bevatten? Wij geven om het milieu. ”





## Afdekdoekensets

### Afdekdoekenset voor kleine dieren



Steriele set afdekdoeken voor routinechirurgie bij kleine huisdieren. De afdekdoeken zijn gemaakt van een zacht 2-lagig materiaal: polyethyleenfolie met een absorberende non-woven bovenlaag.

#### Inhoud

- 1x Mayo afdekdoek 75 x 145 cm
- 4x afdekdoek 75 x 75 cm met kleefstrook
- 20x compres
- 1x afdekdoek 200 x 240 cm
- 1x tafel afdekdoek 150 x 190 cm

Artikel	Omschrijving
<a href="#">2800103</a>	Afdekdoekenset voor kleine dieren

### Dentale afdekdoekenset



Steriele set afdekdoeken voor orale chirurgie.

#### Inhoud

- 2x afdekdoek 45 x 75 cm
- 1x instrumententafel afdekdoek 75 x 90 cm
- 1x afdekdoek patiënt 150 x 155 cm
- 2x slangovertrek 8 x 120 cm
- 2x kleefstrips 10 x 50 cm

Artikel	Omschrijving
<a href="#">2800079</a>	Dentale afdekdoekenset

### Afdekdoekenset koliek



Deze steriele set bevat het afdek materiaal voor het lichaam en de achterbenen van het paard en voorziet 2 zakken om de ingewanden op te vangen.

De afdekdoeken zijn gemaakt van een zacht 2-laags materiaal: polyethyleenfolie met een absorberende non-woven bovenlaag.

#### Inhoud

- 2x stockinette 75 x 120 cm
- 1x afdekdoek geperforeerd 260 x 370 cm
- 1x tafel afdekdoek 150 x 200 cm

Artikel	Omschrijving
<a href="#">2800080</a>	Afdekdoekenset koliek



## Accessoires voor afdekdoeken

### Adhesive tape

Blauwe adhesieve tape om de afdekdoeken op hun plaats te houden.

- Laat geen resten achter op huid of handschoenen
- Steriel
- Kleur: blauw
- Afmetingen: 10 x 50 cm
- Verpakking: per stuk



Artikel	Omschrijving
2800102	Adhesive tape

### Adhesive spray

Huidvriendelijke kleefspray om steriele afdekdoeken vast te kleven.

#### Gebruiksaanwijzing

Scheer, reinig, droog en desinfecteer de huid. Spray gelijkmatig vanop 10-15 cm en laat 30-60 seconden drogen. Breng dan de afdekdoek aan op het klevende stukje huid onder lichte druk.

- Niet-irriterend
- Milieuvriendelijk



Artikel	Omschrijving	Inhoud
2800746	Adhesive spray	150 ml

## Diversen

### Nierbekken

Iedere praktijk heeft wel eens een nierbekken nodig. Ze worden gebruikt om vuile instrumenten in te leggen, om braaksel of andere lichaamsvloeistoffen in op te vangen, etc.

#### Nierbekken wegwerp



Nierbekkenschaal gemaakt van 100% karton.

- Verpakking: 320 stuks



Artikel	Omschrijving
2801680	Nierbekken wegwerp

#### Nierbekken RVS

Nierbekken gemaakt van RVS.

- Autoclaveerbaar
- Verpakking: per stuk



Artikel	Omschrijving	Afmetingen
2801173	Nierbekken RVS	170 x 100 x 35 mm
2801174	Nierbekken RVS	250 x 140 x 40 mm
2801175	Nierbekken RVS	275 x 150 x 45 mm
2801176	Nierbekken RVS	200 x 100 x 40 mm

## Afzuigpomp



### Afzuigpomp

Nieuwe generatie, olievrije afzuigpomp. Geschikt voor het afzuigen van bloed, slijm en vloeistof tijdens de behandeling. Dit medisch hulpmiddel kan men gebruiken tijdens de chirurgie, hospitalisatie en consultatie.

- Maximale onderdruk 0.075 MPa (760 mmHg)
- Negatief drukbereik 002 MPa
- Zuigingskracht: >15 l/min (760 mmHg)
- Inhoud vloeistoftank: 1 liter
- Geluid: < 65 dBA
- Olievrij
- Afmetingen: 37 x 18 x 28 cm (L x B x H)
- Kunststof behuizing met hoge weerstand tegen corrosie en gemakkelijk te reinigen
- Gewicht: 4,4 kg
- De kit bevat: het toestel, afzuigcatheter maat 8 en 12, bacteriefilter, zekering, aanzuigslang 2 m en handleiding



Drukmeter

Traploze drukregeling



Traploze druk



Geluidsstil



Verborgen fles

Artikel	Omschrijving
2801846	Afzuigpomp

### Optionele accessoires

Artikel	Omschrijving	Verpakking
2801847	Bacteriefilter	per stuk
2801848	Vloeistoftank zonder filter	per stuk
2801849	Afzuigcatheter nr. 8 Ø 2,7 mm - lengte 50 cm	per stuk
2801850	Afzuigcatheter nr. 12 Ø 4,0 mm - lengte 50 cm	per stuk
2801851	Zekering	per stuk
2801852	Aanzuigslang 2 m	per stuk







## Hoofdstuk 4

# Reiniging, Desinfectie & Sterilisatie

## Handen en huid

### Reiniging

#### SafeSept Max waslotion



Huidvriendelijk waslotion voor de handen, die de natuurlijke huidbarrière beschermt.

- pH neutraal
- Herstelt de lipidelaag, waardoor een droge huid wordt voorkomen

**Samenstelling:** water, natriumlaurethsulfaat, cocamidopropyl betaine, natriumchloride, allantoine, sorbitan sesquicaprylaat, peg-75 lanoline, citroenzuur, styreen/acrylaten copolymeer, natriumbenzoaat, parfum.



	Artikel	Omschrijving	Inhoud
1	2801610	SafeSept Max waslotion	500 ml
2	2801609	SafeSept Max waslotion	1 l
3	2801611	SafeSept Max waslotion	5 l

#### SafeSept Max waslotion Sensitive



Waslotion voor het frequent wassen van de handen. Hydraterende componenten en glycerine voorkomen uitdroging van de huid door het wassen.

- pH neutraal
- Vrij van parfum en kleurstoffen
- Herstelt de lipidelaag, waardoor een droge huid wordt voorkomen

**Samenstelling:** water, natriumlaurethsulfaat, natriumchloride, cocamidopropyl betaine, allantoine, glycerine, sorbitan sesquicaprylaat, citroenzuur, natriumbenzoaat.



	Artikel	Omschrijving	Inhoud
1	2801613	SafeSept Max waslotion Sensitive	500 ml
2	2801612	SafeSept Max waslotion Sensitive	1 l
3	2801614	SafeSept Max waslotion Sensitive	5 l

Protocol voor handen wassen



1 Maak de handen nat onder een flinke straal stromend water

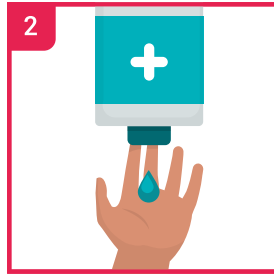

2 Voorzie de handen van vloeibare zeep



3 Wrijf de handen palm tegen palm

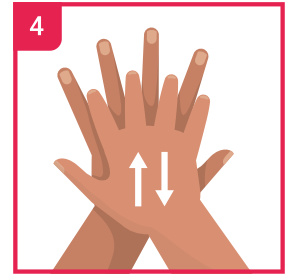

4 Zeep de ruggen van de handen in

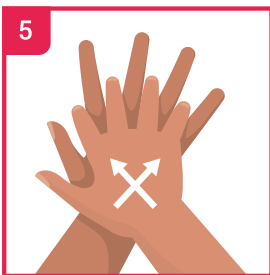

5 Scrub tussen de vingers

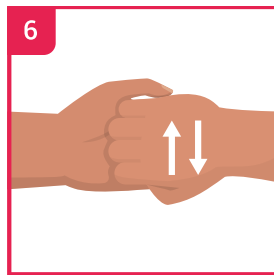

6 Wrijf de achterkant van de vingers over de tegenovergestelde handpalmen

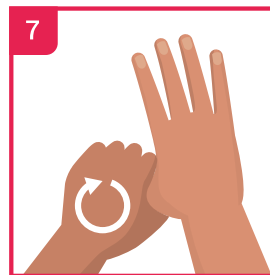

7 Maak de duimen schoon

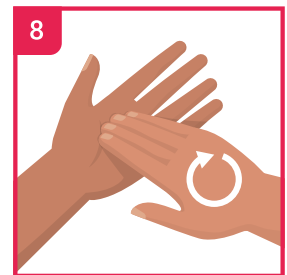

8 Was de vingernagels en vingertoppen



9 Spoel de handen goed af



10 Droog de handen af met een papieren wegwerphanddoek

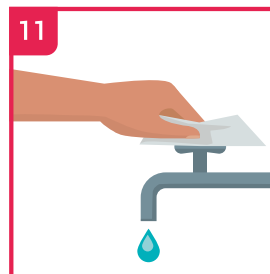

11 Gebruik een papieren handdoek om de kraan dicht te draaien

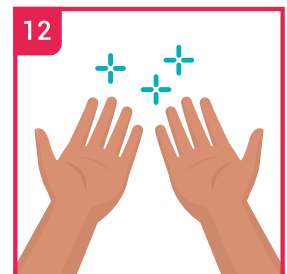

12 Uw handen zijn schoon



**Desinfectie**

**SafeSept Max  
handdesinfectiegel**



Gebruiksklare handdesinfectiegel op basis van alcohol, voor chirurgische en hygiënische handdesinfectie. Door de gelvorm kan men nauwkeuriger doseren en gaat er minder verloren. Bevat geen langwerkende ingrediënten die een irriterend of een sensibiliserend effect op de huid hebben. Compatibel met elke waslotion. Vrij van aldehyden, fenolen en quaternaire ammoniumcomponenten.

**Samenstelling:** 100 g bevat 63 g ethanol.  
Werkzaam tegen bacteriën, gisten, tuberculose en virussen (HBV, HIV, HCV).



1

2

	Artikel	Omschrijving	Inhoud
1	2801602	SafeSept Max handdesinfectiegel	500 ml
2	2801600	SafeSept Max handdesinfectiegel	1 l

**SafeSept Max  
handdesinfectie liquid**



Gebruiksklare handdesinfectievloeistof op basis van alcohol, voor chirurgische en hygiënische handdesinfectie. Zeer zacht voor de huid met hydraterende ingrediënten.

**Samenstelling:** 100 g bevat 80 g ethanol en 0,1 g alkyl dimethylbenzyl ammoniumchloride.

Werkzaam tegen bacteriën, gisten, tuberculose, virussen (HBV, HIV, HCV en norovirussen in 15 seconden (EN 14476)).



1

2

	Artikel	Omschrijving	Inhoud
1	2801607	SafeSept Max handdesinfectie liquid	500 ml
2	2801605	SafeSept Max handdesinfectie liquid	1 l

Protocol voor handdesinfectie

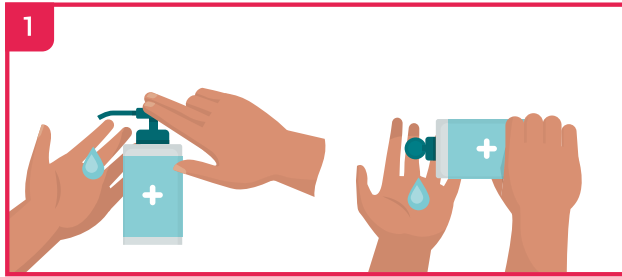

1  
Breng de handdesinfectievloeistof aan op droge handen, neem zoveel alcohol totdat het kuiltje van één handpalm gevuld is

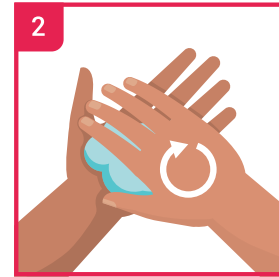

2  
Wrijf de handen palm tegen palm



3  
Ontsmet ook de ruggen van de handen



4  
Scrub tussen de vingers

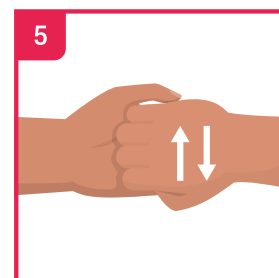

5  
Wrijf de achterkant van de vingers over de tegenovergestelde handpalmen

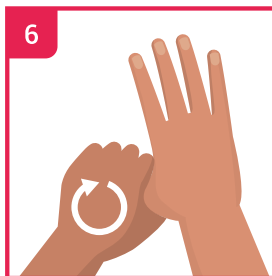

6  
Maak de duimen schoon

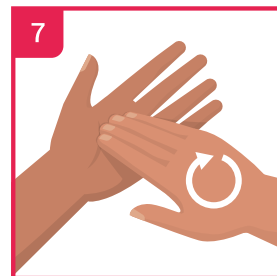

7  
Ontsmet de vingernagels en vingertoppen

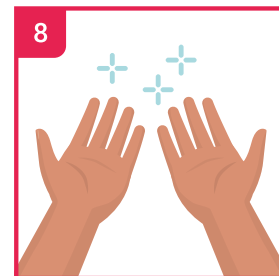

8  
Eenmaal droog zijn uw handen schoon



**Handverzorging**

**SafeSept Max handlotion**



Handlotion met een huidvriendelijke pH. Voor dagdagelijks professioneel gebruik, voornamelijk bij geregeld wassen en desinfecteren van de handen. In het bijzonder geschikt voor de droge huid. Wordt snel opgenomen, dus ideaal wanneer daarna handschoenen gedragen worden. Zonder kleurstoffen.



Artikel	Omschrijving	Inhoud
2801648	SafeSept Max handlotion	500 ml

**Handcrème**

Rijke crème voor alle huidtypes. Kalmeert en bevochtigt intens. Wordt snel opgenomen en maakt de handen niet vettig. Bijna geurloos (slechts 0,5% parfum).



Artikel	Omschrijving	Inhoud
2801837	Handcrème	100 ml

4 | Reiniging, Desinfectie & Sterilisatie

“ **Dagelijkse huidverzorging voor diergeneeskundige professionals die operaties uitvoeren.** ”



## Dispensers

### Wanddispensers

HENRY SCHEIN®

Wanddispenser voor flessen van 500 ml en 1 l handdesinfectie en waslotion. De dispenser is gemaakt van sterk ABS plastic en heeft een polyethyleen pompje. Er is een klein raampje waarlangs men kan zien hoe gevuld de fles nog is. Het wordt aangeraden om de pomp elke 4-6 maanden te vervangen om contaminatie te voorkomen. De dosering kan aangepast worden: 0,8 ml en 1,2 ml, 1,8 ml met de plastic pomp.



Artikel	Omschrijving
1 2801624	Wanddispenser voor 1 l flessen
2 2801625	Wanddispenser voor 500 ml flessen

## Geurverwijderaars

### Geurverwijderaar

Gebruiksklare geurneutraliserende spray voor dierenartsenpraktijken. Verwijdert snel onaangename geuren van ontlasting, bloed, lichaamsvloeistoffen, etc. op oppervlakken. Het actieve zuurstofcomplex reageert neutraal met water en zuivere zuurstof. De geuren worden geëlimineerd, niet gewoon gemaskeerd.

- Geen toegevoegde parfums
- Niet voor gebruik op marmer, brons en koper

**Instructies voor gebruik:** spray de geurverwijderaar op het oppervlak met de slechtrukende substantie en veeg op met een doekje of spoel na met water.



Artikel	Omschrijving	Inhoud
2801495	Geurverwijderaar spray	1 l

### Luchtverfrisser

Deze luchtverfrisser creëert een aangename geur en verbergt onfrisse geurtjes.



Artikel	Omschrijving	Inhoud
2801838	Luchtverfrisser	200 ml

## Diversen

### Afvalzakken

Sterke afvalzakken met geïntegreerde sluitstrip gemaakt van hoge densiteit polyethyleen.

- Materiaaldikte: 16 mu (doorzichtige versie) en 30,5 mu (zwarte versie)
- Verpakking: 20 rollen - 20 zakken per rol

Artikel	Omschrijving	Inhoud
1 2800452	Afvalzakken 30 l 60 x 55 cm - 16 mu	20 x 20 stuks
2 2800453	Afvalzakken 30 l 60 x 55 cm - 30,5 mu	20 x 20 stuks
2 2800454	Afvalzakken 50 l 75 x 50 cm - 30,5 mu	20 x 20 stuks
2 2800455	Afvalzakken 120 l 90 x 65 cm - 30,5 mu	20 x 20 stuks



### Cellulose doekjes

Niet gebleekte cellulose doekjes die heel goed absorberen en kunnen gebruikt worden als onderlegger, reinigingsdoekje, etc.

- Verpakking: 3 x 5 kg



Artikel	Omschrijving	Afmetingen
2800170	Cellulose doekjes	20 x 30 cm
2800171	Cellulose doekjes	40 x 60 cm

### EuroSept Plus reinigingsdoekjes

HENRY SCHEIN®

Speciaal ontworpen dispenser voor de opslag van EuroSept Plus reinigingsdoekjes. De emmer kan gevuld worden met een vloeibaar reinigingsmiddel naar keuze. Het systeem zorgt ervoor dat u steeds vochtige reinigingsdoekjes bij de hand hebt. Het uitnemen van de non-woven, pluïsvrije en extra scheurbestendige doekjes gaat snel en gemakkelijk.



Artikel	Omschrijving	Inhoud
1 2801632	EuroSept Plus reinigingsdoekjes 32 x 30 cm	6 x 90 stuks
2 2801633	EuroSept Plus reinigingsdoekjes 25 x 25 cm	3 x 70 stuks
3 2801630	Eurosept Plus dispenser (leeg) voor 32 x 30 cm doekjes	
4 2801631	EuroSept Plus dispenser (leeg) voor 25 x 25 cm doekjes	

## Lintroller

Voor het gemakkelijk verwijderen van haar en pluizen op textiel. Ideaal bij gebruik in de praktijk en thuis bij huisdiereigenaars.



<b>Artikel</b>	<b>Omschrijving</b>
2800738	Lintroller set (1 handvat + 2 rollen van 60 vellen)



<b>Artikel</b>	<b>Omschrijving</b>
2800739	Lintroller navulpak (4 rollen van 60 vellen)

## Nagelschaar

Humaan type nagelschaar.

- Verpakking: per stuk

<b>Artikel</b>	<b>Omschrijving</b>	<b>Lengte</b>
2801188	Nagelschaar gebogen	10,5 cm



## Haarverwijderblok

Voor het gemakkelijk verwijderen van haren uit textiel zoals kleding, autozetels en tapijt. Veeg over het oppervlak en verzamel zo de haren. De haarverwijderblok is wasbaar.

- Verpakking: per stuk

<b>Artikel</b>	<b>Omschrijving</b>
2801010	Haarverwijderblok



## Kalkverwijderaar

Gebruiks klaar speciaal reinigingsmiddel voor het verwijderen van kalkaanslag.

- Verwijdert kalkaanslag snel en effectief
- Niet gebruiken op marmer

<b>Artikel</b>	<b>Omschrijving</b>	<b>Inhoud</b>
2801839	Kalkverwijderaar	1 L



## Papier

### Papier op rol mini

Wit papier. Afolbaar vanaf het midden. Sterk en goed absorberend. Past in de hieronder afgebeelde wanddispenser van witte kunststof.

- Verpakking: 12 stuks



Artikel	Omschrijving	Afmetingen
<a href="#">2800433</a>	Papier op rol mini, 1 laag	20 cm x 120 m
<a href="#">2802289</a>	Papier op rol mini, 2 lagen	22 cm x 60 m

### Papierdispenser mini

Wanddispenser van witte kunststof.



Artikel	Omschrijving
<a href="#">2800423</a>	Papierdispenser mini

### Papier op rol midi

Wit papier. Afolbaar vanaf het midden. Sterk en goed absorberend. Past in de hieronder afgebeelde wanddispenser van witte kunststof.

- Verpakking: 6 stuks



Artikel	Omschrijving	Afmetingen
<a href="#">2800432</a>	Papier op rol midi, 1 laag	20 cm x 280 m
<a href="#">2800430</a>	Papier op rol midi, 2 lagen	20 cm x 160 m

### Papierdispenser midi

Wanddispenser van witte kunststof.



Artikel	Omschrijving
<a href="#">2800422</a>	Papierdispenser midi



### Papieren handdoek C-fold

Bijzonder zachte en goed absorberende handdoekjes.

Bij een C-fold doekje worden 2 zijanten tot tegen elkaar naar het midden geplooid en is het midden van dat doekje naar beneden gericht.

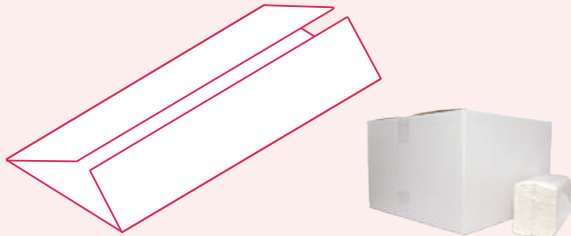

Artikel	Omschrijving	Inhoud
2800426	Papieren handdoek C-fold 2 lagen 25 x 31 cm	16 x 152 stuks

### Dispenser papieren handdoek C-fold

Wanddispenser van witte kunststof.



Artikel	Omschrijving
2800421	Dispenser papieren handdoek C-fold

### Papieren handdoek Z-fold

Bijzonder zachte en goed absorberende handdoekjes.

Een Z-fold doekje is als een "Z" geplooid. Deze worden vaak gekozen omdat ze één per één uit de dispenser komen dus heel economisch zijn.

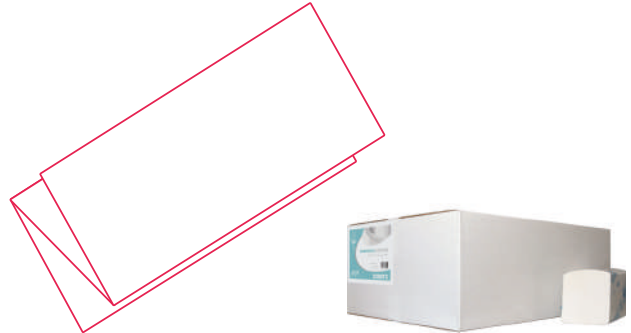

Artikel	Omschrijving	Inhoud
2800428	Papieren handdoek Z-fold 2 lagen - 21 x 24 cm	20 x 160 stuks
2800429	Papieren handdoek Z-fold 3 lagen - 32 x 22 cm	20 x 125 stuks

### Dispenser papieren handdoek Z-fold

Wanddispenser van witte kunststof.



Artikel	Omschrijving
2800420	Dispenser papieren handdoek Z-fold

## Toiletpapier

Absorberend en zacht.  
Uitstekende prijs-kwaliteit verhouding.

Artikel	Omschrijving	Verpakking
2800434	Toiletpapier 2 lagen 10 cm x 24 m (200 vellen)	48 rollen
2800435	Toiletpapier 3 lagen 10 cm x 31 m (250 vellen)	56 rollen



## Zakdoekjes

Witte en zeer zachte 2-laags zakdoekjes.  
Zonder geur- en kleurstoffen.

- Verpakking: 100 stuks in dispenser



Artikel	Omschrijving	Afmetingen
2800830	Zakdoekjes	20 x 19,5 cm

## Papier voor tafel

Gemaakt van 2-laags crêpepapier van een uitstekende kwaliteit, geperforeerd om de 40 cm. Ook als het papier nat is, blijft de treksterkte behouden.

- Verpakking: 9 stuks



Artikel	Omschrijving	Afmetingen
2800419	Papier voor tafel	39 cm x 50 m

## Reiniging en onderhoud van instrumenten



### Check zeker ook het protocol

voor het reinigen en onderhoud van instrumenten in HOOFDSTUK 14.

### Ultrasoonreiniger Sweep 2000

#### Perfect instapmodel

Dit toestel beschikt over een verwarmingselement, een ingebouwd deksel (filtret het ultrasoon opgewekt geluid) en een brede afvoer. Het toestel is eenvoudig te reinigen en wordt geleverd zonder mandje.

#### Eigenschappen

- Inhoud: 4 l
- Binnenafmetingen tank: 28,6 x 14 x 8,9 cm
- Voor instrumenten van max. 24,5 x 13 cm
- Toestel niet te gebruiken zonder mandje

#### Voordelen

- Snelle en grondige reiniging
- Op moeilijk bereikbare plaatsen
- Weinig kans op beschadiging

#### Tips

- Liefst zo snel mogelijk reinigen (binnen het uur na gebruik)
- Eerst ontgassen voor het toestel gevuld wordt met water
- Niet teveel instrumenten op elkaar leggen i.v.m. de trilschaduw
- Holle lumen vullen met vloeistof, geen lucht in laten
- Steeds met deksel gebruiken

Accessoires zoals het RVS mandje moeten apart worden besteld.



Artikel	Omschrijving
<a href="#">2801560</a>	Ultrasoonreiniger Sweep 2000
<a href="#">2801564</a>	Sweep 2000 RVS mandje 25 x 13 x 7,3 cm



### Gedestilleerd & gedemineraliseerd water

Gedestilleerd water dat ook gedemineraliseerd is. Het water wordt verhit en de zuivere waterdamp wordt opgevangen. Dit gedestilleerd water is vrij van bacteriën, parasieten, virussen en ziektekiemen.

Artikel	Omschrijving	Inhoud
<a href="#">2801365</a>	Gedestilleerd water, niet-steriel	5 l
<a href="#">2801366</a>	Gedestilleerd water, niet-steriel	4 x 5 l
<a href="#">2801367</a>	Gedestilleerd water, niet-steriel	10 l
<a href="#">2800441</a>	Sleutel voor bidon	
<a href="#">2800443</a>	Kraan voor bidon	

## Werking ultrasoonreiniger

1. Gebruik steeds de aanbevolen concentratie van het door u gekozen reinigingsmiddel. Voor de EuroSept Max Instrument is dit een 1,5% tot 3% concentratie. Met een vloeistoftank van 4 l (bij de Sweep 2000) komt dit neer op een dosering tussen de 60 ml en 100 ml.
2. Ontgassing tot vacuüm gedurende 10 seconden (beter als er verwarming is). De verwarming van de ultrasoonreiniger enkel gebruiken bij een koude opstart. De temperatuur van het water moet steeds onder de 45°C blijven om bloedstolling tegen te gaan.
3. Het apparaat uitschakelen voor het inladen van de instrumenten.
4. Plaats de instrumenten erin in open positie, de mand niet overbelasten en de holtes vullen indien er holle instrumenten zijn.
5. Na het ultrasoon reinigen, de instrumenten goed spoelen met gedemineraliseerd water. Leidingwater bevat mineralen die verkleuringen kunnen veroorzaken.
6. Vervolgens de instrumenten drogen, handmatig met pluisvrije reinigungsdoekjes of met perslucht. Dit om de uitgroei van micro-organismen te voorkomen.
7. De scharnierpunten smeren met zuivere paraffine of instrumentenolie. De overtollige paraffine of olie verwijderen. Deze olie is geschikt voor sterilisatieprocessen in een autoclaaf.
8. Voor stoomsterilisatie, de instrumentensets bij voorkeur in een geperforeerde container met filter verpakken. Losse instrumenten verpakt men best in sterilisatielaminaat of sterilisatiezakjes (zijde papier/zijde folie).
9. Autoclaveren volgens de richtlijnen (B autoclaaf).

### Folietest: test de werking van uw ultrasoonreiniger.

De intensiteit, kracht en verdeling van de cavitatie in de vloeistof bepalen de werking van uw ultrasoonbad. Dit wordt zichtbaar gemaakt met behulp van een stuk aluminiumfolie.

#### Benodigheden

- Draadraam dat past in de ultrasoon tank
- Aluminiumfolie (huishoudfolie 10 µm tot 25 µm dik)

#### Uitvoering

- Span de aluminiumfolie op het draadraam
- Zet het draadraam met aluminiumfolie schuin in het ultrasoonbad
- Zet de ultrasoonreiniger aan (zonder verwarming)
- Schakel de ultrasoonreiniger uit na 60 seconden
- Haal de folie uit de tank en laat deze drogen

Indien uw ultrasoonreiniger naar wens werkt, dient de folie geperforeerd te zijn.

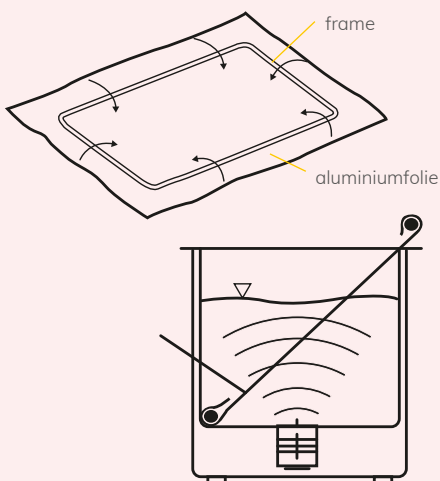

## Reinigingsproducten voor instrumenten

### SafeSept Max enzymatische instrumentenreiniger

Voor het manueel reinigen van instrumenten. Wordt ook ook aangeraden voor gebruik in een ultrasoonbad. Uitstekend reinigingsvermogen door een combinatie van niet-ionische oppervlakte-actieve stoffen en een gestabiliseerd triple enzyme complex. Deze formule penetreert en verwijdert effectief organische contaminatie zoals proteïnen, gecoaguleerd bloed, mucus, braaksel en vet, zelfs op moeilijk te bereiken plaatsen.

**Samenstelling:** 5-15% niet-ionische oppervlakte-actieve stoffen, 2-methyl-2H-isothiazol-3-one, 1,2-benzisothiazol-3(2H)-one, 1,2-bezisothiazolin-3-one, enzymen, protease, amylase, lipase.

#### Concentratie

- Voor manueel reinigen: 1% (10 ml/l)
- Ultrasoon reinigen: 0,5% (5 ml/l)

Minstens 5 minuten contacttijd.



Artikel	Omschrijving	Inhoud
2801627	SafeSept Max enzymatische instrumentenreiniger	1 l

### Instrumentendesinfectiebad

Gemaakt van hoogwaardige kunststof. Bestand tegen agressieve desinfectiemiddelen. Voorzien van een zeefinzet, waardoor instrumenten er gemakkelijk uitgehaald en afgespoeld kunnen worden.

- Inhoud: 4 liter
- Afmetingen: 34 x 21 x 12 cm
- Gewicht: 1,1 kg

#### Gebruiksaanwijzing

- Reinig en spoel de instrumenten grondig
- Vul het bad met een instrumentendesinfectievloeistof en plaats de instrumenten open in de vloeistof
- Spoel zorgvuldig (bij voorkeur met gedemineraliseerd water) na het einde van de contacttijd en droog de instrumenten
- Steriliseer daarna de instrumenten
- Als er vervuiling aanwezig is in de desinfectievloeistof, dient u deze onmiddellijk te vervangen. Vervang de vloeistof elke werkdag



Artikel	Omschrijving
2801836	Instrumentendesinfectiebad



## Onderhoud van instrumenten

### Siliconenspray

Wordt gebruikt om gips en plastic te helpen loskomen. Sprayen vanop een afstand van 20-30 cm.

Artikel	Omschrijving	Inhoud
2801493	Siliconenspray	400 ml



### Orange Oil Cleaner & Orange Solvent







Speciale reinigingsoplossing met natuurlijke ingrediënten, voor het verwijderen van residuen van zinkoxide cement, alginaat en gips en van bloed en andere contaminanten. Het product reinigt impressieplaten, instrumentensets, glasplaten en keramiek en is dus ideaal voor gebruik op RVS en andere oppervlakken. De Orange Oil Cleaner is gemaakt van pure, hoog kwalitatieve orange oil dus heeft een groter reinigingseffect dan het solvent.

	Artikel	Omschrijving	Inhoud
1	2801650	EuroSept Plus Orange Oil Cleaner	250 ml
2	2801652	EuroSept Plus Orange Solvent	250 ml
3	2801653	EuroSept Plus Orange Solvent	500 ml



## Sterilisatie

Indicator inktkleur	Oorspronkelijke kleur	Gesignaleerde kleur
Autoclaaf indicator inkt	 Blauw	 Donkergroen
Ethyleenoxide sterilisatie indicator inkt	 Roze	 Geel

### Sterilisatielaminaat op rol

Deze rollen zijn gemaakt van stevig papier met een indicatorveld en een transparante laag folie. Een eenvoudige verpakking is goed voor een bewaartijd van 180 dagen (indien gestockeerd volgens de regels). Geschikt voor de autoclaaf. Volgens de EN 868/5-norm. De indicator inkt is milieuvriendelijk, op waterbasis, loodvrij en niet toxisch.



Artikel	Omschrijving	Afmetingen
<a href="#">2802345</a>	Sterilisatielaminaat op rol	50 mm x 200 m
<a href="#">2802346</a>	Sterilisatielaminaat op rol	75 mm x 200 m
<a href="#">2802347</a>	Sterilisatielaminaat op rol	100 mm x 200 m
<a href="#">2802348</a>	Sterilisatielaminaat op rol	150 mm x 200 m
<a href="#">2802349</a>	Sterilisatielaminaat op rol	200 mm x 200 m
<a href="#">2802350</a>	Sterilisatielaminaat op rol	250 mm x 200 m
<a href="#">2802351</a>	Sterilisatielaminaat op rol	300 mm x 200 m



Ontdek ons  
sealapparaat  
ZIE HOOFDSTUK **13**

### Sterilisatiezakje met kleefstrook

Kwaliteitszakjes met drievoudige sealnaad en indicatorveld. Geschikt voor autoclaaf. De fabrikant garandeert bij een eenvoudige verpakking een steriliteit van 180 dagen (indien gestockeerd volgens de regels). Met de indicatormarker kan u een vervaldatum noteren. Plaats uw notities op een klever aan de foliezijde of schrijf ze met de indicatormarker buiten het steriele veld. Volgens de EN 868/5-norm.

- Verpakking: 200 stuks

Artikel	Omschrijving	Afmetingen
<a href="#">2802340</a>	Sterilisatiezakje met kleefstrook	83 x 159 mm
<a href="#">2802341</a>	Sterilisatiezakje met kleefstrook	89 x 254 mm
<a href="#">2802342</a>	Sterilisatiezakje met kleefstrook	134 x 280 mm
<a href="#">2802344</a>	Sterilisatiezakje met kleefstrook	254 x 381 mm



### Indicatortape voor autoclaven en chemische stoomsterilisatoren

Deze tape geeft geen bewijs van steriliteit. De tape dient enkel om een onderscheid te maken tussen iets dat nog moet gesteriliseerd worden en iets dat reeds gesteriliseerd is, door van kleur te veranderen bij verhitting. Geschikt voor gebruik in de autoclaaf.



Artikel	Omschrijving	Afmetingen
2800887	Indicatortape	12 mm x 50 m
2800888	Indicatortape	19 mm x 50 m
2800889	Indicatortape	25 mm x 50 m

### Indicatormarker

Met deze marker kan men op het voorziene indicatorveld van de sterilisatiezak schrijven (buiten het steriele veld). De kleur zal van wijnrood naar groen verkleuren na het sterilisatieproces. Deze marker geeft geen bewijs van steriliteit, geeft enkel weer dat er gesteriliseerd werd. Ideaal voor het noteren van de vervaldatum. ISO 11140-1, Klasse 1.



Artikel	Omschrijving
2800860	Indicatormarker



Ontdek onze informatie over reiniging en onderhoud van instrumenten

ZIE HOOFDSTUK 14

## Autoclaafcontainers en toebehoren

### Autoclaafcontainer geperforeerd

Lichtgewicht container van aluminium.  
Zowel het deksel als de bodem zijn geperforeerd.



Artikel	Omschrijving	Afmetingen
2801937	Autoclaafcontainer geperforeerd	300 x 140 x 40 mm
2801938	Autoclaafcontainer geperforeerd	300 x 140 x 70 mm
2801939	Autoclaafcontainer geperforeerd	300 x 140 x 100 mm

### Identificatielabel

Identificatielabels voor autoclaafcontainers.  
Gemaakt van papier, wegwerp.



Artikel	Omschrijving	Verpakking
2802072	Identificatielabel voor geperforeerde autoclaafcontainer	100 stuks

### Deksel voor autoclaafcontainer

Reservedeksel voor autoclaafcontainer.



Artikel	Omschrijving	Afmetingen
2801943	Deksel voor autoclaafcontainer geperforeerd	300 x 140 mm

### Permanente filter

Permanente filter van Teflon. Geschikt voor de autoclaafcontainers en het reservedeksel.  
Geschikt voor 1.200 cycli.



Artikel	Omschrijving	Afmetingen
2802071	Permanente filter voor geperforeerde autoclaafcontainer	235 x 118 mm

### Instrumentendoos niet geperforeerd

RVS instrumentendoos.



Artikel	Omschrijving	Afmetingen
2801160	Instrumentendoos niet geperforeerd	180 x 120 x 50 mm
2801161	Instrumentendoos niet geperforeerd	200 x 100 x 50 mm
2801163	Instrumentendoos niet geperforeerd	220 x 150 x 50 mm
2801164	Instrumentendoos niet geperforeerd	260 x 150 x 50 mm
2801165	Instrumentendoos niet geperforeerd	300 x 200 x 50 mm
2801166	Instrumentendoos niet geperforeerd	320 x 150 x 60 mm

### Zeefkorf

Geperforeerde korf om instrumenten te reinigen en te autoclavieren. Kan in autoclaafcontainers worden geplaatst. Gemaakt van RVS.

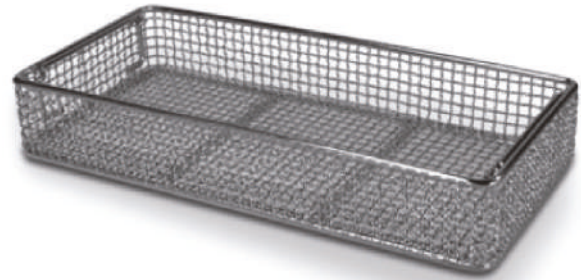

Artikel	Omschrijving	Afmetingen
2801944	Zeefkorf	265 x 120 x 45 mm

### Cassette voor instrumenten

Handige RVS cassette om een aantal instrumenten op te bergen, inclusief blauwe siliconen klemmen. De instrumentencassette is volledig autoclaveerbaar tot 135°C en kan in de thermodesinfector.

Artikel	Omschrijving	Afmetingen
2801169	Cassette voor 5 instrumenten inclusief 3 siliconen klemmen	180 x 70 x 25 mm
2801167	Cassette voor 10 instrumenten inclusief 3 siliconen klemmen	180 x 145 x 25 mm
2801168	Cassette voor 16 instrumenten inclusief 6 siliconen klemmen	280 x 180 x 35 mm







## Hoofdstuk 5

# Persoonlijke bescherming

## Kleding

### Voorschoot Apron

Wegwerpschort uit polyethyleen.

- Dikte: 0,014 mm
- Kleur: wit
- Niet-steriel
- Verpakking: 100 stuks



Artikel	Omschrijving	Afmetingen
<a href="#">2802037</a>	○ Voorschoot Apron	75 x 125 cm
<a href="#">2802038</a>	○ Voorschoot Apron	75 x 140 cm
<a href="#">2802039</a>	○ Voorschoot Apron	75 x 160 cm

### Overall wegwerp

Overall in geweven structuur met rits en kap. Kan een aantal keer gewassen worden.

- Kleur: blauw
- Verpakking: per stuk



Artikel	Omschrijving	Maat
<a href="#">2801482</a>	● Overall wegwerp niet-steriel	M
<a href="#">2801483</a>	● Overall wegwerp niet-steriel	L
<a href="#">2801484</a>	● Overall wegwerp niet-steriel	XL
<a href="#">2801485</a>	● Overall wegwerp niet-steriel	XXL

## Operatiejas

Steriele wegwerpoperatiejas gemaakt van vochtafstotend non-woven materiaal. De steriliteit van de gebruiker wordt geoptimaliseerd door het sluitsysteem op verschillende plaatsen. Elastische manchet aan de mouw voor meer comfort. Voldoet aan Europese normen voor operatiekleding DIN EN13795.

- Kleur: blauw
- Steriel, individueel verpakt
- Een omdoos bevat 25 stuks



Artikel	Omschrijving	Afmetingen	Maat
2800081	● Operatiejas	125 x 150 cm	M
2800082	● Operatiejas	135 x 155 cm	L
2800083	● Operatiejas	145 x 164 cm	XL
2800084	● Operatiejas	155 x 164 cm	XXL

## ECO Operatiejas

Steriele, disposable operatiejas van non-woven, vloeistofafstotend textiel SMS 35gms. .

- Kleur: blauw
- Steriel, individueel verpakt
- Verkrijgbaar in vier maten: M-L-XL-XXL



Artikel	Omschrijving	Afmetingen	Maat
2801959	● ECO Operatiejas	115 x 150 cm	M
2801960	● ECO Operatiejas	125 x 150 cm	L
2801961	● ECO Operatiejas	135 x 160 cm	XL
2801962	● ECO Operatiejas	145 x 170 cm	XXL

## Schoenovertrek

Niet-steriele, universele schoenovertrek.

- Antislip
- Kleur: blauw
- Latexvrij
- Universele maat
- Verpakking: 50 paar

1



2



Artikel	Omschrijving
1 2802013	● Schoenovertrek non-woven polypropyleen
2 2802027	● Schoenovertrek gechloreerd polyethyleen elastomeer (CPE)

## Operatiemuts

Universele haarnetjes met een latexvrije elastiek rondom. Bijzonder aangenaam en gemakkelijk om te dragen.

- Kleur: blauw
- Verpakking: 100 stuks



Artikel	Omschrijving	Maat
2802012	● Operatiemuts	61 cm

## Röntgenbeschermende kleding

### RX schort

De schort beschermt de voorzijde van het lichaam tegen strooistraling en heeft een velcrosluiting. Kan zittend gedragen worden. Zonder zakken.

- Loodgehalte: 0,5 Pb
- Kleur: blauw

Artikel	Omschrijving	Afmetingen	Maat
<a href="#">2800827</a>	● RX schort	65 x 120 cm	M
<a href="#">2800828</a>	● RX schort	75 x 120 cm	L



### Schildklierbeschermer

Groot draagcomfort en hoge veiligheid. Met velcrosluiting.

- Loodgehalte: 0,5 Pb
- Kleur: blauw

Artikel	Omschrijving
<a href="#">2800829</a>	● Schildklierbeschermer

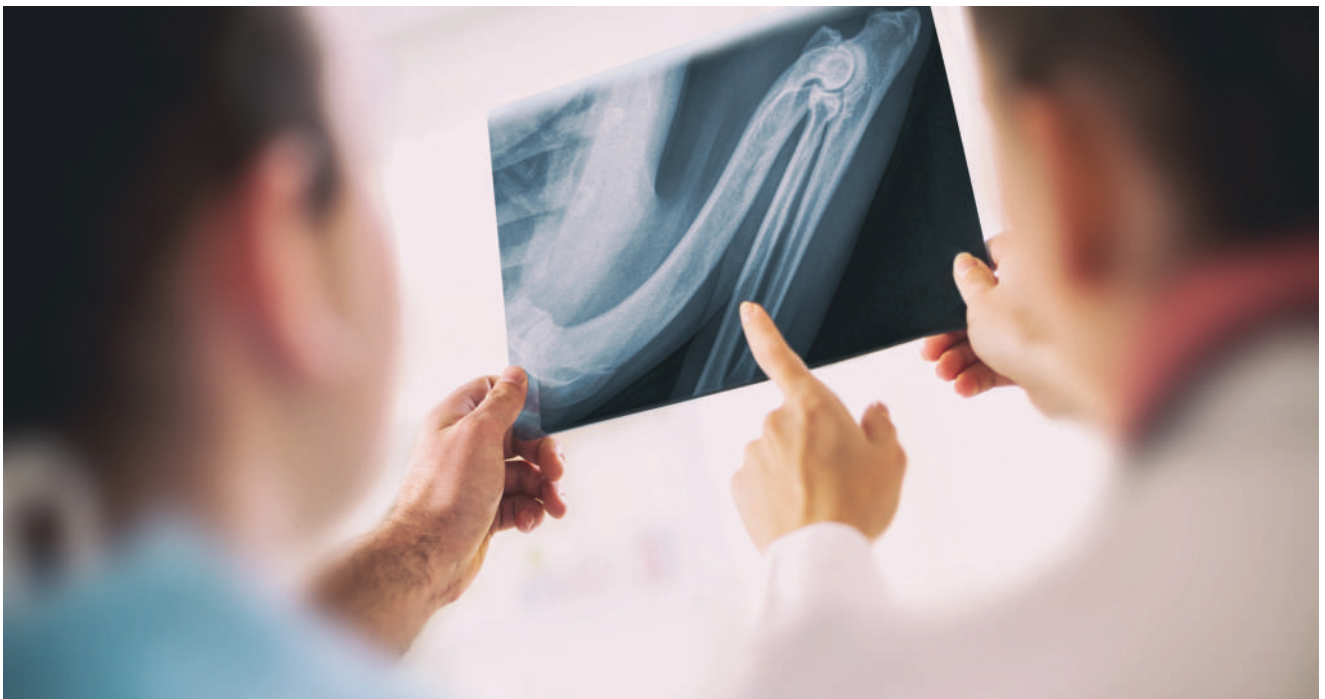













## Handschoenen

### Vergelijking van de verschillende types handschoenen

Type handschoen	Latex	Nitril	Vinyl
<b>Niveau van bescherming</b>	<b>Uitstekend</b> De benchmark als het gaat over de barrière door de sterkte en elasticiteit.	<b>Uitstekend</b> Nitril is uiterst resistent tegen punctie en scheuren.	<b>Minder goed</b> Vinyl scheurt makkelijk tijdens gebruik en past ook minder mooi ter hoogte van de pols.
<b>Allergenen</b>	<b>Variërend</b> Latex bevat proteïnen en chemische allergenen. De niet gepoederde versie is minder allergen dan de gepoederde.	<b>Zeer goed</b> Nitril bevat geen latexproteïnen maar wel uithardingsagentia en andere chemische stoffen.	<b>Goed</b> Bevat geen latexproteïnen maar wel uithardingsagentia en andere chemische stoffen.
<b>Sterkte en duurzaamheid</b>	<b>Uitstekend</b> Natuurlijke rubberlatex is zeer sterk en duurzaam met een heel goede trekkracht.	<b>Uitstekend</b> Nitrilfilm is heel sterk en is heel resistent tegen puncteren (beste van alle types handschoenen). Zeer goede trekkracht.	<b>Minder goed</b> Vinyl is het zwakst en scheurt makkelijk. Minder goede trekkracht.
<b>Elasticiteit</b>	<b>Uitstekend</b> Superieur met een goed geheugen waardoor de handschoen altijd terug zijn normale vorm aanneemt.	<b>Zeer goed</b> Kan tot 500% uitgerokken worden. Vertoont wel wat geheugen, daardoor neemt de handschoen zo goed de vorm van de dragers hand aan.	<b>Redelijk</b> De elasticiteit is beperkt en varieert tussen merken. De handschoen vertoont een beperkt geheugen.
<b>Pasvorm en comfort</b>	<b>Uitstekend</b> Latex is heel comfortabel en heeft een goede pasvorm door de hoge elasticiteit en het goede geheugen.	<b>Zeer goed</b> Heeft een hoge elasticiteit en een goed geheugen. Heeft eerder een smalle pasvorm waardoor de drager vaak voor een maat groter kiest.	<b>Redelijk</b> Door de lage elasticiteit is de pasvorm en het comfort duidelijk minder. De diameter ter hoogte van de pols is meestal groot waardoor de handschoen baggy is aan de cuff.
<b>Chemische resistentie</b>	<b>Goed</b> Zorgt voor een goede bescherming tegen de meeste bijtende stoffen en detergents. Wordt ook aanbevolen door de OSHA (Occupational Safety and Health Administration) wanneer men werkt met cytotoxische producten.	<b>Uitstekend</b> Voorziet een uitstekende bescherming tegen de meeste chemicaliën, vooral tegen agressieve oplosmiddelen.	<b>Minder goed</b> Vinyl is vrij doorlaatbaar voor organische solventen.
<b>Aanbevolen gebruik</b>	Wordt aanbevolen als eerste keuze bescherming in de gezondheidszorg, behalve voor gebruikers met een latexallergie.	Voorkeursalternatief voor latex. Ook aanbevolen wanneer een extra sterke handschoen nodig is en/of wanneer men werkt met agressieve chemische middelen.	Aanbevolen als economisch alternatief voor korte procedures waar geen bloed of ander lichaamsvocht bij betrokken is.



Latex					
Artikel	2800140 2800142	2800109 2800110 2800111 2800112	2802325 2802326 2802327 2802328 2802329	2800154	2800114 2800115 2800116 2800117 2800118
Merk	CVET	CVET	CVET	CVET	CVET
Omschrijving	ECO Latex onderzoeks-handschoenen	Latex onderzoeks-handschoenen	Latex onderzoeks-handschoenen	Latex onderzoeks-handschoenen Premium	Latex onderzoeks-handschoenen Aloë Vera
Maat	S L	XS S M L	XS S M L XL	XS	XS S M L XL
Licht gepoederd / Poedervrij	Licht gepoederd	Licht gepoederd	Poedervrij	Poedervrij	Poedervrij
Verpakking	100 stuks	100 stuks	100 stuks	100 stuks	100 stuks
Omdoos	10 dozen	10 dozen	10 dozen	10 dozen	10 dozen
Kleur	Wit	Wit	Wit	Wit	Wit
					
Oppervlakte-behandeling	Gepoederd	Gepoederd	Polymeer gecoat	Gechloreerd	Gechloreerd Aloë Vitamine E
Textuur		Textuur op de vingertoppen	Textuur op de vingertoppen	Textuur op de vingertoppen	Textuur op de vingertoppen
EN-norm	EN 455 Part 1, 2, 3 & 4	EN 455 Part 1, 2, 3 & 4	EN 455 Part 1, 2, 3 & 4	EN 455 Part 1, 2, 3 & 4	ASTM 3578
Poedervrije variant	Small 2800953				

Nitril				
Artikel	2800119 2800120 2800121 2800122 2800123	2800740 2800741 2800742 2800743 2800744	2800129 2800130 2800131 2800132	2800159 2800160 2800161 2800162 2800163
Merk	CVET	CVET	CVET	CVET
Omschrijving	Nitril onderzoeks-handschoenen	Nitril onderzoeks-handschoenen	Nitril onderzoeks-handschoenen Aloë Vera	Nitril onderzoeks-handschoenen Heavy Duty
Maat	XS S M L XL	XS S M L XL	XS S M L	XS S M L XL
Licht gepoederd / Poedervrij	Poedervrij	Poedervrij	Poedervrij	Poedervrij
Verpakking	100 stuks	180 / 200 stuks	100 stuks	100 stuks
Omdoos	10 dozen	10 dozen	10 dozen	10 dozen
Kleur	Wit	Blauw	Roze	Blauw
				
Oppervlakte-behandeling	Gepoederd	Gechloreerd	Polymeer gecoat Aloë Vitamine E	Gechloreerd
Textuur	Textuur op de vingertoppen	Textuur op de vingertoppen	Textuur op de vingertoppen	Textuur op de vingertoppen
EN-norm	EN 455 Part 1, 2, 3 & 4	EN 455 Part 1, 2, 3 & 4	EN 455 Part 1, 2, 3 & 4	EN 455 Part 1, 2, 3 & 4

Vinyl	
Artikel	<a href="#">2800149</a> <a href="#">2800150</a> <a href="#">2800151</a> <a href="#">2800152</a> <a href="#">2800153</a>
Merk	CVET
Omschrijving	Vinyl onderzoeks-handschoenen
Maat	XS S M L XL
Licht gepoederd / Poedervrij	Poedervrij
Verpakking	100 stuks
Omdoos	10 dozen
Kleur	Wit 
Oppervlakte-behandeling	PU gecoat
Textuur	Met microtextuur ter hoogte van de handpalm
EN-norm	EN 455 Part 1, 2, 3 & 4

Chirurgische handschoenen		
Artikel	<a href="#">2800902</a> <a href="#">2800903</a> <a href="#">2800904</a> <a href="#">2800905</a> <a href="#">2800906</a> <a href="#">2800907</a>	<a href="#">2800910</a> <a href="#">2800911</a> <a href="#">2800912</a> <a href="#">2800913</a> <a href="#">2800914</a> <a href="#">2800915</a>
Merk	CVET	CVET
Omschrijving	Latex chirurgische handschoenen steriel	Latex chirurgische handschoenen steriel
Maat	6 6,5 7 7,5 8 8,5	6 6,5 7 7,5 8 8,5
Licht gepoederd / Poedervrij	Poedervrij	Licht gepoederd
Verpakking	50 paar	50 paar
Omdoos	10 dozen	10 dozen
Kleur	Wit 	Wit
Oppervlakte-behandeling	Polymeer gecoat	Licht gepoederd met maïzetmeel
Textuur	Met microtextuur ter hoogte van de handpalm	Met microtextuur ter hoogte van de handpalm
EN-norm	EN 455 Part 1, 2, 3 & 4	EN 455 Part 1, 2, 3 & 4



**Wist u dat...**

- Latex handschoenen een superieure flexibiliteit hebben?
- Sommige mensen een latexallergie hebben?
- Nitril handschoenen een ideaal alternatief zijn voor mensen met een latexallergie?
- Nitril handschoenen sterker en 2-3 keer meer resistent zijn tegen punctie dan latex handschoenen? Aan de andere kant, wanneer er punctie is, scheurt de handschoen volledig.

Wij adviseren nitril handschoenen te gebruiken tijdens het poetsen en bij het werken met medicatie: nitril is minder permeabel voor chemische stoffen dan latex of vinyl.

**Latex onderzoekshandschoenen**

**Latex licht gepoederd**

Niet-steriele, licht gepoederde onderzoekshandschoen.

- Uitstekende sensitiviteit
- Textuur op de vingertoppen
- Dikte: ≥ 0,08 mm
- Kleur: wit
- Verpakking: 100 stuks



Artikel	Omschrijving	Maat
2800109	○ Latex onderzoekshandschoen licht gepoederd	XS
2800110	○ Latex onderzoekshandschoen licht gepoederd	S
2800111	○ Latex onderzoekshandschoen licht gepoederd	M
2800112	○ Latex onderzoekshandschoen licht gepoederd	L

**Latex poedervrij**

Niet-steriele, poedervrije onderzoekshandschoen. Geschikt voor personen die overgevoelig zijn voor chemische additieven.

- Uitstekende sensitiviteit
- Textuur op de vingertoppen
- Dikte: ≥ 0,08 mm
- Kleur: wit
- Verpakking: 100 stuks



Artikel	Omschrijving	Maat
2802325	○ Latex onderzoekshandschoen poedervrij	XS
2802326	○ Latex onderzoekshandschoen poedervrij	S
2802327	○ Latex onderzoekshandschoen poedervrij	M
2802328	○ Latex onderzoekshandschoen poedervrij	L
2802329	○ Latex onderzoekshandschoen poedervrij	XL

**ECO Latex**

Niet-steriele, licht of niet gepoederde onderzoekshandschoen uit de ECO-reeks.

- Kleur: Wit

Artikel	Omschrijving	Maat	Verpakking
2800140	○ ECO Latex onderzoekshandschoenen licht gepoederd, wit	S	100 stuks
2800142	○ ECO Latex onderzoekshandschoenen licht gepoederd, wit	L	100 stuks
2800953	○ ECO Latex onderzoekshandschoenen poedervrij, wit	S	100 stuks



### Latex poedervrij Premium

Niet-steriele, poedervrije onderzoekshandschoen in premium kwaliteit. Deze zijn iets dikker dan de gewone.

- Textuur op de vingertoppen
- Dikte: > 0,08 mm
- Kleur: wit
- Verpakking: 100 stuks



Artikel	Omschrijving	Maat
2800154	○ Premium latex onderzoekshandschoen poedervrij	XS

### Latex poedervrij Aloë Vera

Niet-steriele, poedervrije onderzoekshandschoen. Verzorg uw handen zelfs tijdens het werk. Minder last van transpiratie.

- Uitstekende sensitiviteit
- Textuur op de vingertoppen
- Dikte: ≥ 0,08 mm
- Kleur: wit
- Verpakking: 100 stuks



Artikel	Omschrijving	Maat
2800114	○ Latex onderzoekshandschoen Aloë Vera poedervrij	XS
2800115	○ Latex onderzoekshandschoen Aloë Vera poedervrij	S
2800116	○ Latex onderzoekshandschoen Aloë Vera poedervrij	M
2800117	○ Latex onderzoekshandschoen Aloë Vera poedervrij	L
2800118	○ Latex onderzoekshandschoen Aloë Vera poedervrij	XL



## Nitril onderzoekshandschoenen

### Nitril poedervrij

Niet-steriele, poedervrije onderzoekshandschoen.

- Textuur op de vingertoppen
- Kleur: wit, zwart of blauw
- Dikte:  $\geq 0,05$  mm



Artikel	Omschrijving	Maat	Verpakking
<a href="#">2800119</a>	○ Nitril onderzoekshandschoen poedervrij, wit	XS	100 stuks
<a href="#">2800120</a>	○ Nitril onderzoekshandschoen poedervrij, wit	S	100 stuks
<a href="#">2800121</a>	○ Nitril onderzoekshandschoen poedervrij, wit	M	100 stuks
<a href="#">2800122</a>	○ Nitril onderzoekshandschoen poedervrij, wit	L	100 stuks
<a href="#">2800123</a>	○ Nitril onderzoekshandschoen poedervrij, wit	XL	100 stuks

Artikel	Omschrijving	Maat	Verpakking
<a href="#">2800740</a>	● Nitril onderzoekshandschoen poedervrij, blauw	XS	200 stuks
<a href="#">2800741</a>	● Nitril onderzoekshandschoen poedervrij, blauw	S	200 stuks
<a href="#">2800742</a>	● Nitril onderzoekshandschoen poedervrij, blauw	M	200 stuks
<a href="#">2800743</a>	● Nitril onderzoekshandschoen poedervrij, blauw	L	200 stuks
<a href="#">2800744</a>	● Nitril onderzoekshandschoen poedervrij, blauw	XL	180 stuks



### Nitril poedervrij Aloë Vera

Niet-steriele onderzoekshandschoen met Aloë Vera. Verzorg uw handen zelfs tijdens het werk. Minder last van transpiratie.

- Textuur op de vingertoppen
- Dikte:  $\geq 0,05$  mm
- Kleur: roze
- Verpakking: 100 stuks



Artikel	Omschrijving	Maat
2800129	● Nitril onderzoekshandschoen Aloë Vera poedervrij	XS
2800130	● Nitril onderzoekshandschoen Aloë Vera poedervrij	S
2800131	● Nitril onderzoekshandschoen Aloë Vera poedervrij	M
2800132	● Nitril onderzoekshandschoen Aloë Vera poedervrij	L

### Nitril poedervrij Heavy Duty

Niet-steriele onderzoekshandschoen die zeer sterk en dik is.

- Textuur op de vingertoppen
- Dikte:  $> 0,05$  mm
- Kleur: blauw
- Verpakking: 100 stuks



Artikel	Omschrijving	Maat
2800159	● Heavy Duty nitril onderzoekshandschoen poedervrij	XS
2800160	● Heavy Duty nitril onderzoekshandschoen poedervrij	S
2800161	● Heavy Duty nitril onderzoekshandschoen poedervrij	M
2800162	● Heavy Duty nitril onderzoekshandschoen poedervrij	L
2800163	● Heavy Duty nitril onderzoekshandschoen poedervrij	XL

## Vinyl onderzoekshandschoenen

### Vinyl poedervrij

Niet-steriele, poedervrije onderzoekshandschoen. Vinyl handschoenen worden populairder bij dierenartsen met een latexallergie. Ze zijn een goede keuze in laag-risico situaties waarbij er geen contact is met bloed of chemische stoffen.

- Verpakking: 100 stuks



Artikel	Omschrijving	Maat
<a href="#">2800149</a>	Vinyl onderzoekshandschoen poedervrij	XS
<a href="#">2800150</a>	Vinyl onderzoekshandschoen poedervrij	S
<a href="#">2800151</a>	Vinyl onderzoekshandschoen poedervrij	M
<a href="#">2800152</a>	Vinyl onderzoekshandschoen poedervrij	L
<a href="#">2800153</a>	Vinyl onderzoekshandschoen poedervrij	XL

### Handschoenhouder

Transparante handschoenhouder gemaakt van acryl. Met voorgeboorde gaten om de houder aan de muur te monteren (schroeven niet inbegrepen).



Artikel	Omschrijving
<a href="#">2800874</a>	Handschoenhouder voor 1 doos
<a href="#">2800873</a>	Handschoenhouder voor 2 dozen
<a href="#">2800875</a>	Handschoenhouder voor 3 dozen

## Operatiehandschoenen

### Latex poedervrij

Steriele, poedervrije latex handschoenen elimineren complicaties en irritatie door poeder, terwijl ze een uitstekende kwaliteit bieden. Zelfs met vochtige handen makkelijk aan te trekken dankzij de polymere binnencoating.

- Superzacht latex en anatomisch ontwerp bieden comfort en verminderen vermoeidheid
- Microtextuur op het oppervlak geeft optimale tactiele sensitiviteit in natte en droge omstandigheden
- Optimale balans tussen bescherming en sensitiviteit
- Steriel, per paar verpakt
- Verpakking: 50 paar



Artikel	Omschrijving	Maat
2800902	Operatiehandschoenen steriel latex poedervrij	6
2800903	Operatiehandschoenen steriel latex poedervrij	6,5
2800904	Operatiehandschoenen steriel latex poedervrij	7
2800905	Operatiehandschoenen steriel latex poedervrij	7,5
2800906	Operatiehandschoenen steriel latex poedervrij	8
2800907	Operatiehandschoenen steriel latex poedervrij	8,5

### Latex licht gepoederd

Steriele, licht gepoederde latex handschoenen voorzien een optimale balans tussen bescherming en tactiele sensitiviteit.

- Super zachte latexfilm en anatomisch ontwerp geven een hoog comfort en verminderen vermoeidheid, zelfs tijdens zeer lange procedures
- Door de satijnzachte finish voelt de handschoen aan als een tweede huid
- Steriel, per paar verpakt
- Verpakking: 50 paar

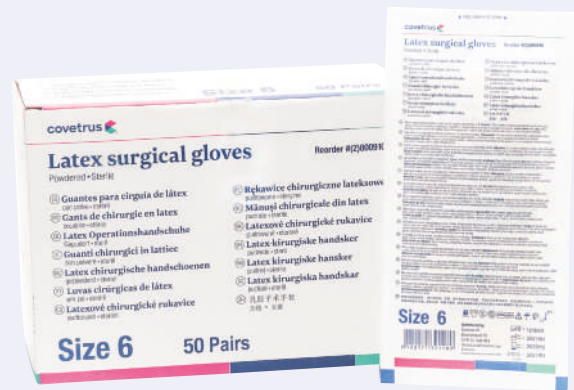

Artikel	Omschrijving	Maat
2800910	Operatiehandschoenen steriel latex licht gepoederd	6
2800911	Operatiehandschoenen steriel latex licht gepoederd	6,5
2800912	Operatiehandschoenen steriel latex licht gepoederd	7
2800913	Operatiehandschoenen steriel latex licht gepoederd	7,5
2800914	Operatiehandschoenen steriel latex licht gepoederd	8
2800915	Operatiehandschoenen steriel latex licht gepoederd	8,5

**Onze poedervrije operatiehandschoenen hebben een speciale binnencoating waardoor ze zeer makkelijk aan te trekken zijn.**







## Mondmaskers

### Earloop

Zachte vliesstof met een uitstekende pasvorm en filtercapaciteit. Met elastische oorbandjes en aanpasbare neusbeugel.

- Latex- en glasvezelvrij
- Verpakking: 50 stuks

Artikel	Omschrijving	Kleur
2801930	● Mondmasker Earloop IIR	blauw
2802025	● Mondmasker Earloop IIR	groen
2802024	● Mondmasker Earloop IIR	roze
2801931	○ Mondmasker Earloop IIR	wit
2802026	● Mondmasker Earloop IIR	geel



### Tie On

Zachte vliesstof met een hoge filtercapaciteit. Het masker is vochtresistent, heeft een hoog draagcomfort en is voorzien van knoopbandjes en een neusbeugel.

- Latexvrij
- Verpakking: 50 stuks

Artikel	Omschrijving	Kleur
2801932	● Mondmasker Tie On IIR	blauw
2802023	● Mondmasker Tie On IIR	groen
2801933	○ Mondmasker Tie On IIR	wit
2802028	● Mondmasker Tie On IIR	roze



### Faceshield

Bescherming wanneer er risico is op opspattend bloed of andere lichaamsvloeistoffen. Dampst niet aan. Kan gedragen worden met of zonder bril. Met een schuimlaag voor comfort en een hoofdband.

- Verpakking: per stuk



Artikel	Omschrijving
2801922	Faceshield

### Mondmasker FFP2

Wit mondmasker met elastieken voor eenmalig gebruik. Met 4-lagig filtersysteem.

CE gecertificeerd volgens EN 149:2001 + A1:2009; EU 2016/425 voor persoonlijk beschermingsmateriaal.

- Draagtijd: maximum 8 uur
- Individueel verpakt voor extra hygiëne
- Verpakking: 10 stuks



Artikel	Omschrijving
2801928	Mondmasker FFP2



## Hoofdstuk 6

# Hechtdraad

## Het assortiment Covetrus hechtdraden biedt u:

- ✓ Prijs/kwaliteit
- ✓ Compact en duidelijk assortiment
- ✓ Goede aanvulling van het Covetrus Essentials merk

Assortiment hechtdraden ontwikkeld voor dierenartsen.



**covetrus** 

### Kwaliteitsproducten

- De hechtdraden voldoen aan alle huidige standaarden en worden geproduceerd volgens de ISO13485 norm en volgens de MDR wetgeving.
- Dit hechtmateriaal wordt ook in de humane markt gebruikt.
- De hechtdraad wordt zo verpakt dat het geheugen minimaal is. Door beide uiteinden van de draad vast te pakken en even kort te trekken, verwijdert men het overblijvende geheugen makkelijk.
- De hechtdraad is zo vastgemaakt aan de naald dat men geen scherpe randen of vervormingen krijgt aan het einde van de naald.
- De hechtnaalden zijn gecoat met silicone, waardoor men een makkelijke passage door de weefsels krijgt en waardoor ze scherper blijven.

## Overzicht hechtdraden

### Resorbeerbare hechtdraad

	Chemische samenstelling	Fysieke kenmerken	Kleur	Gecoat	Resterende trekkracht in % vanaf de chirurgie	Volledige massa-absorptie
PGA	Polyglycolzuur	Multifilament	Violet	X	83% na 2 weken 52% na 3 weken 20% na 4 weken	60-90 dagen
PGA plus	Polyglycolzuur	Multifilament	Violet	X	83% na 2 weken 52% na 3 weken 20% na 4 weken	60-90 dagen
PGP	PGCL 25 (Polyglecaprone)	Monofilament	Violet		70% na 1 week 40% na 2 weken 12% na 3 weken	91-120 dagen
PDO	Polydioxanone	Monofilament	Violet		75% na 2 weken 66% na 4 weken 53% na 6 weken	180-220 dagen

### Niet-resorbeerbare hechtdraad

	Chemische samenstelling	Fysieke kenmerken	Kleur	Gecoat	Gevlochten
Polyester groen	Polyethyleen tereftalaat	Multifilament	Groen	X	X
Polyester wit	Polyethyleen tereftalaat	Multifilament	Wit	X	X
Nylon	Geverfd Nylon	Monofilament	Blauw		X
Copramid	Ongeverfd Nylon	Pseudomonofilament	Wit		X



Multifilament, gevlochten

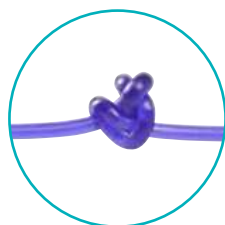

Monofilament

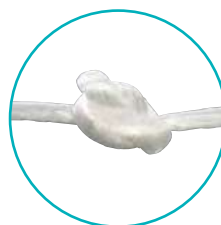

Pseudo-monofilament



Gedraaid multifilament met een monofilament uiterlijk

## Resorbeerbare hechtdraad

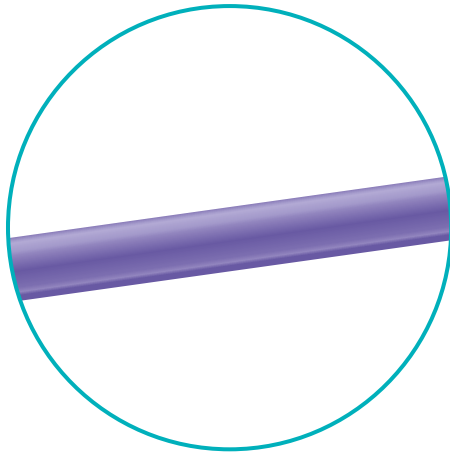

	Materiaal	Kleur	Trekkraft	Resorptie
PGP (PGCL)	Monofilament	● Violet	70% na 7 dagen 40% na 14 dagen 12% na 21 dagen	Door hydrolyse in 91-120 dagen

### PGP

PGP (PGCL) is een synthetisch resorbeerbare monofilament hechtdraad, samengesteld uit poly(glycolide-co-caprolacton) (PGCL).

#### Eigenschappen

- Soepele weefsel passage, uitstekende hanteerbaarheid, uitzonderlijke soepelheid en goede knoopvastheid
- Niet-pluizend materiaal wat helpt bij het verminderen van migratie langs de hechting

#### Indicaties

Weke delen chirurgie

#### Contra-indicaties

- Cardiovasculaire en neurologische procedures
- Microchirurgie of oogheekkundige ingrepen

#### Verpakking

12 stuks

Artikel	Vorm van de naald	Afkorting naald	Lengte naald (mm)	EP	USP	Lengte (cm)	Kleur	Aantal per doos
<a href="#">2800382</a>		DS19D3/8	19	1	5-0	70	● Violet	12
<a href="#">2800383</a>		DS19D3/8	19	1,5	4-0	70	● Violet	12
<a href="#">2800384</a>		DS19D3/8	19	2	3-0	70	● Violet	12
<a href="#">2800385</a>		DS24D3/8	24	2	3-0	70	● Violet	12
<a href="#">2800386</a>		DS24D3/8	24	3	2-0	70	● Violet	12
<a href="#">2800387</a>		DS26D3/8	26	2	3-0	70	● Violet	12
<a href="#">2800388</a>		DS30D3/8	30	3	2-0	70	● Violet	12
<a href="#">2800389</a>			HR17R1/2	17	1,5	4-0	70	● Violet
<a href="#">2800390</a>	HR22R1/2		22	1,5	4-0	70	● Violet	12
<a href="#">2800391</a>	HR22R1/2		22	2	3-0	70	● Violet	12
<a href="#">2800392</a>	HR26R1/2		26	3	2-0	70	● Violet	12

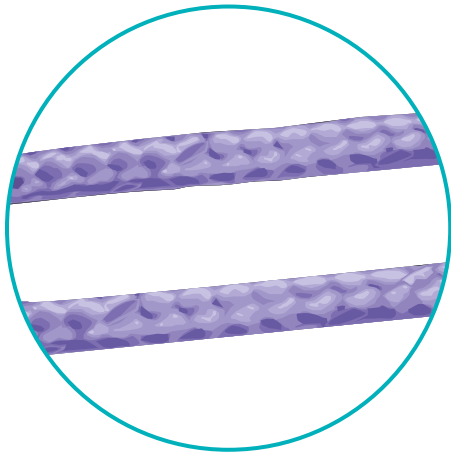

	Materiaal	Kleur	Trekkraft	Resorptie
PGA	Gevlochten	● Violet	83% na 14 dagen 52% na 21 dagen 20% na 28 dagen	Door hydrolyse in 60-90 dagen

## PGA

PGA is een gecoate, gevlochten, synthetische resorbeerbare hechtdraad, samengesteld uit polyglycolzuur (PGA). De hechtdraad is gecoat met polycaprolacton en calciumstearaat.

### Eigenschappen

- Uitstekende trekkraft tijdens de kritische periode van de wondheling
- Uitstekende knoopvastheid
- Makkelijk te knopen
- Voorspelbaar resorptiepatroon door hydrolyse

### Indicaties

- Weke delen chirurgie en ligatie waaronder ook oogheekkundige ingrepen

### Contra-indicaties



- Cardiovasculaire en neurologische procedures
- Bij wonden onder spanning waarbij langere ondersteuning (> 7 dagen) vereist is

### Verpakking

12 stuks

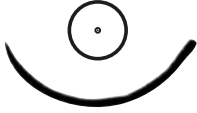

## PGA

Artikel	Vorm van de naald	Afkorting naald	Lengte naald mm	EP	USP	Lengte cm	Kleur	Aantal per doos
2800335	3/8 circle, reverse cutting 	DS19D3/8	19	2	3-0	75	● Violet	12
2800336		DS24D3/8	24	3	2-0	75	● Violet	12
2800337		DS26D3/8	26	2	3-0	70	● Violet	12
2800338		DS30D3/8	30	3	2-0	75	● Violet	12
2800339		DS30D3/8	30	3,5	0	75	● Violet	12
2800340		DS36D3/8	36	4	1	75	● Violet	12
2800325	1/2 circle, reverse cutting 	HS26D1/2	26	2	3-0	75	● Violet	12
2800326		HS26D1/2	26	3	2-0	75	● Violet	12
2800327		HS30D1/2	30	3	2-0	75	● Violet	12
2800328		HS30D1/2	30	4	1	75	● Violet	12
2800329		HS36D1/2	36	3	2-0	90	● Violet	12
2800330		HS36D1/2	36	3,5	0	90	● Violet	12
2800331		HS37D1/2	37	4	1	90	● Violet	12
2800332		HS40D1/2	40	4	1	90	● Violet	12
2800333		HS40D1/2	40	5	2	90	● Violet	12
2800334		HS48D1/2	48	5	2	90	● Violet	12
2800341	1/2 circle, round bodied, taperpoint 	HR18R1/2	18	2	3-0	70	● Violet	12
2800342		HR22R1/2	22	3	2-0	75	● Violet	12
2800343		HR26R1/2	26	2	3-0	75	● Violet	12
2800344		HR26R1/2	26	3	2-0	75	● Violet	12
2800345		HR30R1/2	30	3	2-0	75	● Violet	12
2800346	3/8 circle, round bodied, taperpoint 	DR24R3/8	24	2	3-0	75	● Violet	12
2800347		DR26R3/8	26	3,5	0	75	● Violet	12
2800348		DR32R3/8	32	3	2-0	75	● Violet	12
2800349		DR36R3/8	36	4	1	75	● Violet	12
2800350	PGA zonder naald			2	3-0	150	● Violet	12
2800351				3	2-0	150	● Violet	12
2800352				3,5	0	150	● Violet	12
2800353				4	1	150	● Violet	12
2800354				5	2	150	● Violet	12
2800355				6	3+4	150	● Violet	12
2800356				7	5	150	● Violet	12
2800288	PGA cassettes zonder naald			1,5	4-0	250	● Violet	1
2800289				2	3-0	250	● Violet	1
2800290				3	2-0	250	● Violet	1
2800292				4	1	250	● Violet	1
2800293				5	2	250	● Violet	1
2800294				6	3	250	● Violet	1
2800295				8	4	250	● Violet	1
2800296				7	5	250	● Violet	1

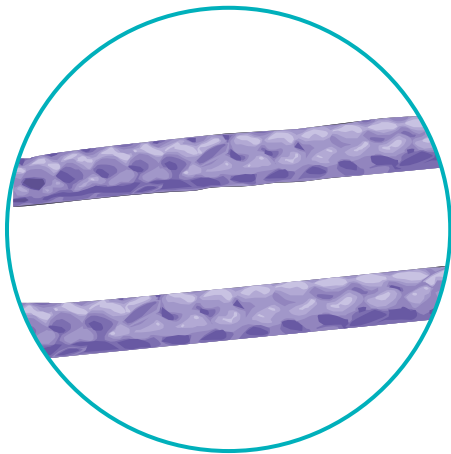

	Materiaal	Kleur	Trekkraft	Resorptie
PGA plus	Gevlochten	● Violet	83% na 14 dagen 52% na 21 dagen 20% na 28 dagen	Door hydrolyse in 60-90 dagen

### PGA plus

PGA plus is een gecoate, gevlochten, synthetische resorbeerbare hechtdraad, samengesteld uit polyglycolzuur (PGA). De hechtdraad is gecoat met polycaprolacton, calciumstearaat en chloorhexidine diacetaat. Met chloorhexidine diacetaat.

#### Eigenschappen

- Uitstekende trekkraft tijdens de kritische periode van de wondheling
- Uitstekende knoopvastheid
- Makkelijk te knopen
- Voorspelbaar resorptiepatroon door hydrolyse
- Creëert in vitro een zone van inhibitie tegen de meest voorkomende chirurgische sitepathogenen inclusief Staphylococcus Aureus

#### Indicaties

- Weke delen chirurgie en ligatie waaronder ook oogheelkundige ingrepen

#### Contra-indicaties

- Cardiovasculaire en neurologische procedures
- Bij wonden onder spanning waarbij langere ondersteuning (> 7 dagen) vereist is

#### Verpakking

12 stuks

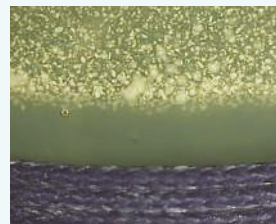

MRSE - size 2/0

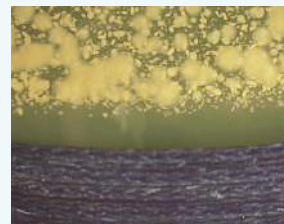

S. aureus - size 2/0

Photos of PGA plus suture creating a zone of inhibition in vitro, reducing Staph aureus and MRSE bacterial colonization.

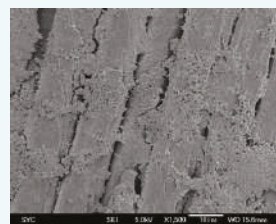

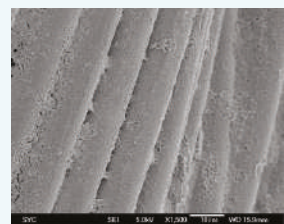

PGA without antibacterial coating



PGA plus with antibacterial coating

Photos of PGA and PGA plus product exposed to MRSE for 24 hours, magnification x1500.

## PGA plus

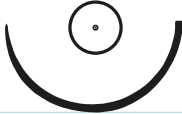
Artikel	Vorm van de naald	Afkorting naald	Lengte naald (mm)	EP	USP	Lengte (cm)	Kleur	Aantal per doos	
<a href="#">2800366</a>	 3/8 circle, reverse cutting	DS19D3/8	19	1,5	4-0	70	● Violet	12	
<a href="#">2800367</a>		DS19D3/8	19	2	3-0	45	● Violet	12	
<a href="#">2800368</a>		DS24D3/8	24	2	3-0	70	● Violet	12	
<a href="#">2800369</a>		DS24D3/8	24	3	2-0	70	● Violet	12	
<a href="#">2800370</a>		DS30D3/8	30	3	2-0	70	● Violet	12	
<a href="#">2800371</a>		DS30D3/8	30	3,5	0	70	● Violet	12	
	1/2 circle, reverse cutting								
<a href="#">2800365</a>	 1/2 circle, reverse cutting	HS36D1/2	36	4	1	70	● Violet	12	
	1/2 circle, round bodied, taperpoint								
<a href="#">2800372</a>	 1/2 circle, round bodied, taperpoint	HR17R1/2	17	1,5	4-0	70	● Violet	12	
<a href="#">2800373</a>		HR22R1/2	22	1,5	4-0	70	● Violet	12	
<a href="#">2800374</a>		HR22R1/2	22	2	3-0	70	● Violet	12	
<a href="#">2800375</a>		HR22R1/2	22	3	2-0	70	● Violet	12	
<a href="#">2800376</a>		HR26R1/2	26	3	2-0	70	● Violet	12	
<a href="#">2800377</a>					2	3-0	2x70	● Violet	12
<a href="#">2800378</a>					3	2-0	2x70	● Violet	12
<a href="#">2800379</a>		PGA Plus zonder naald			3,5	0	2x70	● Violet	12
<a href="#">2800380</a>				4	1	2x70	● Violet	12	
<a href="#">2800381</a>				5	2	2x70	● Violet	12	



Voor ons assortiment  
chirurgisch  
handinstrumentarium

ZIE HOOFDSTUK **14**

## PDO

PDO is een monofilament synthetische hechtdraad en wordt gemaakt van poly-p-dioxanon.

### Eigenschappen

- Behoudt lang zijn trekkracht
- Uitstekende hanteerbaarheid, uitzonderlijke soepelheid en goede knoopvastheid
- Niet-pluizend materiaal wat helpt bij het verminderen van bacteriële migratie langs de hechtdraad

### Indicaties

- Weke delen chirurgie
- Pediatrische cardiovasculaire en oogheelkundige ingrepen
- Deze hechtdraad is vooral nuttig wanneer de combinatie van een resorbeerbare hechtdraad en langdurige wondondersteuning gewenst is

### Contra-indicaties

- Volwassen cardiovasculair weefsel, microchirurgie en neurologisch weefsel
- Bij wonden onder spanning waarbij langere ondersteuning (> 6 weken) vereist is
- Mag niet worden gebruikt in combinatie met prothesen, zoals hartkleppen of synthetische transplantaten



### Verpakking

PDO is te verkrijgen in blisters met draad-naaldcombinatie (12 blisters per verpakking) in USP maten 5-0 tot 1.

Ook verkrijgbaar in veterinaire hechtcassettes in USP maten 4-0 tot 4.

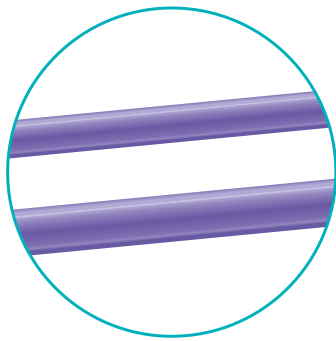
Material	Structuur	Kleur	Trekkracht	Resorptie
PDO	Monofilament	● Violet	75% na 14 dagen 66% na 28 dagen 53% na 42 dagen	Door hydrolyse in 180-220 dagen



Artikel	Vorm van de naald	Afkorting naald	Lengte naald mm	EP	USP	Lengte cm	Kleur	Aantal per doos
2800405	3/8 circle, reverse cutting 	DS12D3/8	12	1	5-0	75	● Violet	12
2800406		DS19D3/8	19	1,5	4-0	75	● Violet	12
2800407		DS24D3/8	24	2	3-0	75	● Violet	12
2800408		DS24D3/8	24	3	2-0	75	● Violet	12
2800409		DS24D3/8	24	3,5	0	75	● Violet	12
2800410	1/2 circle, round bodied, taperpoint 	HR22R1/2	22	1,5	4-0	75	● Violet	12
2800411		HR26R1/2	26	2	3-0	75	● Violet	12
2800412		HR30R1/2	30	3	2-0	75	● Violet	12
2800413		HR36R1/2	36	3,5	0	75	● Violet	12
2800414		HR48R1/2	48	4	1	75	● Violet	12
2800281	PDO cassettes zonder naald			1,5	4-0	250	● Violet	1
2800282				2	3-0	250	● Violet	1
2800283				3	2-0	250	● Violet	1
2800284				3,5	0	250	● Violet	1
2800285				4	1	250	● Violet	1
2800286				5	2	250	● Violet	1
2800287				6	3 & 4	250	● Violet	1

## Chroom catgut

Chroom catgut is een steriel resorbeerbare hechtdraad gemaakt van gezuiverd bindweefsel (voornamelijk collageen) van runderserosa of de submucose van schapendarm. Wordt geleverd in een oplossing van 89% isopropanol, 10% water en 1% triethanolamine. Chroom catgut is behandeld met een chroomzout oplossing.

### Eigenschappen

- De zuiverheid van de collageen geeft een goede en uniforme trekkracht en in vivo resultaten
- Oppervlak is zeer glad en zorgt voor een goede en betrouwbare knoop
- Uniforme behandeling met gebufferde chroomzoutoplossing

### Indicaties

- Chroom catgut wordt o.a. gebruikt voor algemene ligaturen van weke delen zoals ophthalmologische ingrepen.

### Contra-indicaties

- Niet geschikt voor toepassing bij patiënten met een bekende allergie voor één van de gebruikte materialen
- Niet geschikt voor cardiovasculaire of neurologische ingrepen.

### Treksterkte

Het verlies aan treksterkte is afhankelijk van de type hechting, aanwezigheid van infectie, lokatie en type weefsel.

### Resorptie

Chroom catgut wordt geresorbeerd door een enzymatisch proces. In verband met deze enzymen, is het absorptieproces onderhevig aan diverse beïnvloedende factoren (zie hierboven). De absorptiesnelheid is variabel en het is niet mogelijk om een exacte en consistente absorptiesnelheid te benoemen.

### Verpakking

Chroom catgut is verkrijgbaar in veterinaire hechtcassettes in USP maten 3-0 tot 4.

Materiaal	Structuur	Kleur	(BSR) Profiel	Resorptie
Chroom catgut	Multifilament	● Bruin	Variabel *	Variabel * (gemiddeld 21-42 dagen)

\* Zie subparagraaf Resorptie

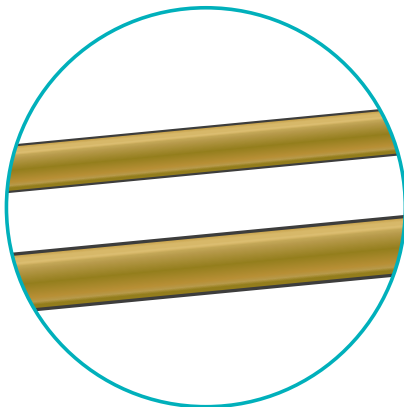

Artikel	EP	USP	Lengte m	Kleur
<a href="#">2800265</a>	3	3-0	50	● Bruin
<a href="#">2800266</a>	3,5	2-0	50	● Bruin
<a href="#">2800267</a>	4	0	50	● Bruin
<a href="#">2800268</a>	5	1	50	● Bruin
<a href="#">2800269</a>	6	2	45	● Bruin
<a href="#">2800270</a>	7	3	40	● Bruin
<a href="#">2800271</a>	8	4	25	● Bruin





## De cassettes

Bij productie wordt een streng controlesysteem gebruikt om een consistente hoge kwaliteit en betrouwbaarheid van het hechtmateriaal te kunnen waarborgen.

De cassette is speciaal ontwikkeld voor veterinair gebruik: praktisch te gebruiken in de praktijk én economisch voordelig. In combinatie met een roestvrijstalen spoelrek hebben dierenartsen een handige unit die een compleet assortiment chirurgisch hecht draad binnen handbereik biedt. Als de dierenarts een ingreep in het veld moet uitvoeren kan de cassette gemakkelijk in een broek- of jaszak worden geschoven waardoor het handig is om de benodigde hoeveelheid hecht draad mee te nemen.

### Voordelen

- Economisch voordelig
- Draad eenvoudig af te nemen zonder knikken
- Handig mee te nemen, past zelfs in de jaszak
- Klein compact design: past in de meeste cassettehouders

#### Scharnierende klapdeksel

Ter bescherming van het hecht draad

#### Ingebouwde snijder

Werkt handig en snel

#### Zilver additief

Zilver, dat een antimicrobiële eigenschap heeft, is toegevoegd aan de spoel nippel om het risico op kruisbesmetting te verminderen en bacteriële migratie te minimaliseren

#### Klein compact ontwerp

Perfect formaat om in je zak mee te nemen voor gebruik in het veld of onderweg

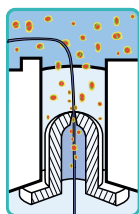
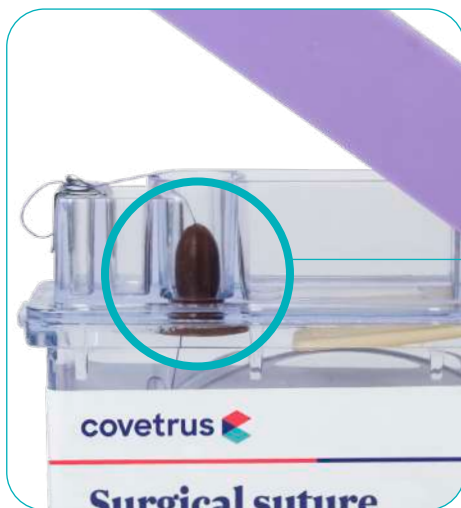

zonder SilSafe™

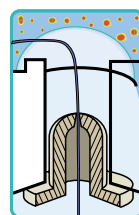

met SilSafe™

#### Cassettes met SilSafe™ technology

SilSafe™ technology benut zilveren ions welke een anti-bacteriële eigenschap hebben

#### Cassette houder

Houder voor het opbergen van 5 Covetrus Essentials hechtmateriaal cassettes.



Artikel	Omschrijving
2800416	Cassette houder

#### Uitsluitend voor veterinair gebruik

- ! **Let op:** voor alle synthetische resorbearbare hecht draadcassettes:

Nadat het folie zakje is geopend noteer de datum op de achterkant van de cassette in het daarvoor bestemde gebied. PDO-hecht draad moet binnen 60 dagen worden gebruikt en PGA-hecht draad binnen 90 dagen.

## Niet-resorbeerbare hechtdraad

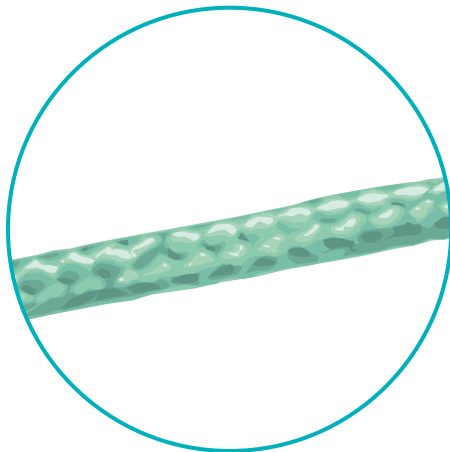

	Materiaal	Kleur
Polyester	Gevlochten	● Groen

### Polyester

Gevlochten niet-absorbeerbare hechtdraad, samengesteld uit polyethyleen tereftalaat. De hechtdraad is gelijkmatig gecoat met silicone om de gladheid van het oppervlak te verhogen, waardoor de hanteerbaarheid, het gemak van doorgang door het weefsel en de knoopbaarheid worden verbeterd.

#### Eigenschappen

- Uitstekende trekkracht, zowel lineair als geknoopt
- Maximale zekerheid bij weefsel onder stress
- Maximale veiligheid bij prothese implantaten
- Soepele doorstroming door weefsel met behoud van optimale knoopvastheid

#### Indicaties



- Weke delen chirurgie
- Cardiovasculaire, oogheelkundige en neurologische ingrepen

#### Contra-indicaties

Niet bekend

#### Verpakking

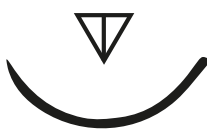
12 stuks

Artikel	Vorm van de naald	Afkorting naald	Lengte naald (mm)	EP	USP	Lengte (cm)	Kleur	Aantal per doos
<a href="#">2800357</a>		DS19D3/8	19	1,5	4-0	75	● Groen	12
<a href="#">2800358</a>		DS19D3/8	19	2	3-0	90	● Groen	12
<a href="#">2800359</a>		DS24D3/8	24	2	3-0	75	● Groen	12
<a href="#">2800360</a>		DS24D3/8	24	3	2-0	75	● Groen	12
<a href="#">2800361</a>		DS30D3/8	30	2	3-0	90	● Groen	12
<a href="#">2800362</a>		DS30D3/8	30	3	2-0	90	● Groen	12
<a href="#">2800363</a>		DS30D3/8	30	3,5	0	75	● Groen	12
<a href="#">2800364</a>			48	3	2-0	90	● Groen	12

## Zijde

Zijde is een multifilament niet-resorbeerbaar hechtmateriaal, bestaande uit organische eiwit fibrine dat wordt geproduceerd door *Bombyx mori* (B. mori) from the Bombycidae family.

### Eigenschappen

Zachte weefselpenetratie met zeer goede knoopbetrouwbaarheid.

### Indicaties

Geschikt voor algemene chirurgie, maar ook voor cardiovasculaire, neurologische en ophthalmologische ingrepen.

### Contra-indicaties

Niet geschikt voor patiënten met een bekende allergie voor zijde. Vanwege het graduele verlies van treksterkte in vivo, moet zijde niet gebruikt worden waar behoud van treksterkte voor een lange termijn gewenst is.

### Ongewenste neveneffecten

Openspringen van de wond, geleidelijk verlies van trekkracht, allergische reacties bij mensen met een bekende zijdeallergie, steenvorming in de urinewegen en galwegen na langdurig contact met zoute oplossingen zoals urine of gal, wondinfectie, acute ontstekingsreacties en tijdelijke plaatselijke irritatie.

### Resorptie

Zijde wordt niet geresorbeerd, maar door progressieve hydrolyse van de zijde eiwitten kan er over de tijd wel afname in treksterkte ontstaan.

Materiaal	Structuur	Kleur
Zijde	Gevlochten	●○ Zwart/Wit

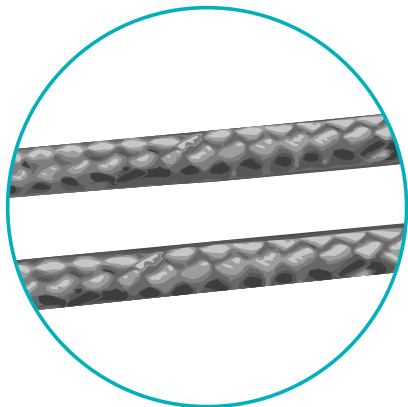

Artikel	EP	USP	Lengte m	Kleur
<a href="#">2800297</a>	1,5	4-0	100	● Zwart
<a href="#">2800298</a>	2	3-0	100	● Zwart
<a href="#">2800299</a>	3	2-0	100	● Zwart
<a href="#">2800300</a>	3,5	0	75	● Zwart
<a href="#">2800301</a>	4	1	75	● Zwart
<a href="#">2800302</a>	5	2	50	● Zwart
<a href="#">2800303</a>	6	3 & 4	50	● Zwart
<a href="#">2800304</a>	7	5	50	● Zwart
<a href="#">2800305</a>	8	6	25	○ Wit
<a href="#">2800306</a>	9	7	25	○ Wit
<a href="#">2800307</a>	10	8	25	○ Wit

## Nylon/Copramid

Nylon en Copramid zijn niet-resorbeerbare hechtdraden die bestaan uit de lange keten polymeren Nylon type 6 of Nylon type 6/6. Monofilament Nylon hechtdraad is blauw, Copramid is ongekleurd.

### Eigenschappen

- Uniforme diameter van de hechtdraad
- Maximale flexibiliteit van de draad
- Uitstekende en consistente knoopvastheid
- Minimaal geheugen

### Indicaties



- Weke delen chirurgie en ligatie waaronder ook oogheelkundige ingrepen
- Cardiovasculaire en neurologische ingrepen

### Contra-indicaties

Nylon chirurgisch hechtmaterial mag niet worden gebruikt wanneer permanent behoud van de trekkracht vereist is.

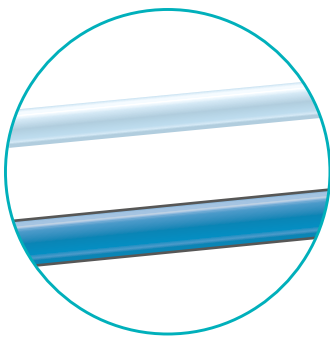
Materiaal	Structuur	Kleur
Nylon/Copramid	Monofilament/Gevlochten	● O Blauw/Wit



Artikel	Vorm van de naald	Afkorting naald	Lengte naald mm	EP	USP	Lengte cm	Kleur	Aantal per doos
<b>NYLON</b>								
<a href="#">2800393</a>	3/8 circle, reverse cutting 	DS16D3/8	16	1	5-0	75	● Blauw	12
<a href="#">2800394</a>		DS19D3/8	19	1,5	4-0	75	● Blauw	12
<a href="#">2800395</a>		DS19D3/8	19	2	3-0	75	● Blauw	12
<a href="#">2800396</a>		DS24D3/8	24	2	3-0	75	● Blauw	12
<a href="#">2800397</a>		DS24D3/8	24	3	2-0	75	● Blauw	12
<a href="#">2800398</a>		DS30D3/8	30	3	2-0	75	● Blauw	12
<a href="#">2800399</a>		DS30D3/8	30	3,5	0	75	● Blauw	12
<b>COPRAMID</b>								
<a href="#">2800402</a>	1/2 circle, round bodied, taperpoint 	HR19R1/2	19	2	3-0	75	○ Wit	12
<a href="#">2800403</a>		HR24R1/2	24	2	3-0	75	○ Wit	12
<a href="#">2800404</a>		HR24R1/2	24	3,5	0	75	○ Wit	12
<b>NYLON</b>								
<a href="#">2800400</a>		HR20R1/2	20	2	3-0	75	● Blauw	12
<a href="#">2800401</a>		HR20R1/2	20	3	2-0	75	● Blauw	12
<b>COPRAMID</b>								
<a href="#">2800272</a>	Copramid cassettes zonder naald			1,5	4-0	750	○ Wit	1
<a href="#">2800273</a>				2	3-0	750	○ Wit	1
<a href="#">2800274</a>				3	2-0	750	○ Wit	1
<a href="#">2800275</a>				3,5	0	750	○ Wit	1
<a href="#">2800276</a>				4	1	750	○ Wit	1
<a href="#">2800277</a>				5	2	500	○ Wit	1
<a href="#">2800278</a>				6	3 & 4	500	○ Wit	1
<a href="#">2800279</a>				7	5	350	○ Wit	1
<a href="#">2800280</a>				8	6	250	○ Wit	1

## Polyethyleen terephthalaat

Niet-resorbeerbaar multifilament polyester hechtmateriaal gemaakt van polyethyleen terephthalaat. Het bestaat uit lineaire langketen polyester vezels met herhalende aromatische units als kern component. De draad heeft een gelijkmatige siliconencoating, waardoor de draad nog beter door het weefsel glijdt.

### Eigenschappen

- Hoge treksterkte zowel in lineaire richting als in de knoop
- Zeer veilig bij weefsel dat onder spanning staat
- Veilig bij implantaten
- Zachte weefselpenetratie met optimale knoopbetrouwbaarheid

### Indicaties

Geschikt voor algemene chirurgie, maar ook voor cardiovasculaire, neurologische en ophthalmologische ingrepen.

### Contra-indicaties

Niet bekend

### Treksterkte

Het materiaal wordt niet geresorbeerd en er zal geen verlies in treksterkte in vivo optreden.

Materiaal	Structuur	Kleur
Polyester	Gewoven	● ○ Wit/Groen

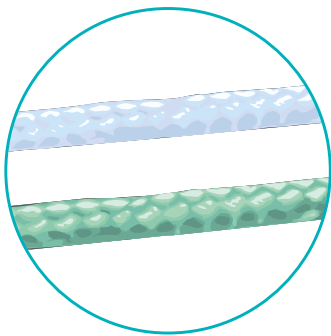

Artikel	EP	USP	Lengte m	Kleur
<a href="#">2800308</a>	3	2-0	100	○ Wit
<a href="#">2800309</a>	3,5	0	75	○ Wit
<a href="#">2800310</a>	4	1	75	○ Wit
<a href="#">2800311</a>	5	2	50	○ Wit
<a href="#">2800312</a>	6	3 & 4	50	○ Wit
<a href="#">2800313</a>	7	5	50	○ Wit
<a href="#">2800314</a>	8	6	50	○ Wit
<a href="#">2800315</a>	9	7	25	○ Wit
<a href="#">2800316</a>	10	8	30	○ Wit
<a href="#">2800317</a>	1,5	4-0	100	● Groen
<a href="#">2800318</a>	2	3-0	100	● Groen
<a href="#">2800319</a>	3	2-0	100	● Groen
<a href="#">2800320</a>	3,5	0	75	● Groen
<a href="#">2800321</a>	4	1	75	● Groen
<a href="#">2800322</a>	5	2	50	● Groen
<a href="#">2800323</a>	6	3 & 4	50	● Groen
<a href="#">2800324</a>	7	5	40	● Groen



# Hechtnaalden

Ons doel is om trauma door de naald zo veel mogelijk te beperken door naalden te gebruiken die scherper zijn dan het gemiddelde op de markt (minder kracht vereist)\*.

\*interne studie



## De benodigde kracht (na 10x prikken)

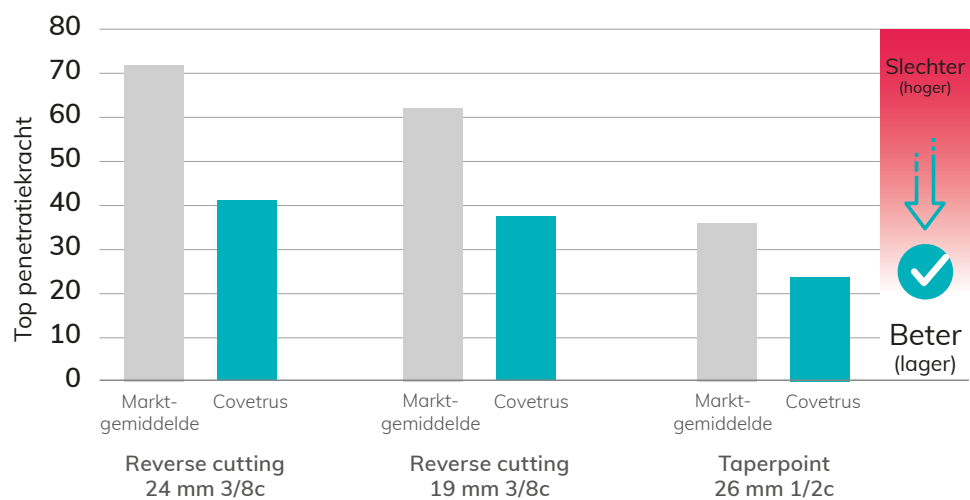

Onze hechtnaalden zijn gecoat met silicone, waardoor men een vlottere passage door de weefsels krijgt. Ze blijven ook langer scherp. Het staal is extra hard en behoudt lang zijn trekkracht. Daardoor zijn ze duurzaam, flexibel en hebben ze een scherpe punt. Hierdoor moet de dierenarts minder kracht zetten op de weefsels, dus minder risico dat de naald breekt. De overgang tussen naald en draad is ook soepel bij de hechtdraden met naald. Al deze voordelen samen maken de wondsluiting des te makkelijker.



## Uitleg naaldcode

### Vorm

Recht

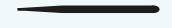

3/8



Rond

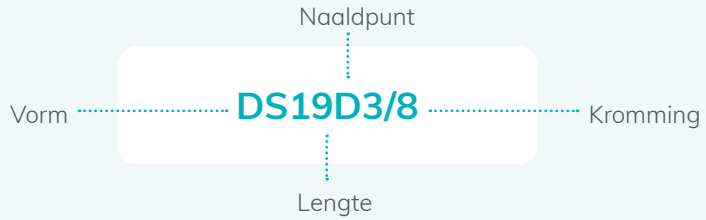

### Naaldpunt

### Puntgeometrie

### Beschrijving

### Indicatie

Snijdend



Driehoekige punt

Dit type naald heeft 3 snijkanten en is ontworpen voor weefsel dat moeilijk te penetreren is zoals huid, peesscheden en mondslijmvlies. Ze zijn ook nuttig bij cosmetische en oogheekkundige chirurgie.

Rond



Ronde schacht, recht of gebogen, taps toelopende punt zonder snijdende zijde.

Dit type naald penetreert, gaat door weefsels zonder te snijden. Deze naald minimaliseert mogelijke scheuren van fascia en wordt gebruikt voor gemakkelijk doordringbare weefsels zoals abdominale viscera, peritoneum, dura, onderhuidse lagen.



### Type cirkel

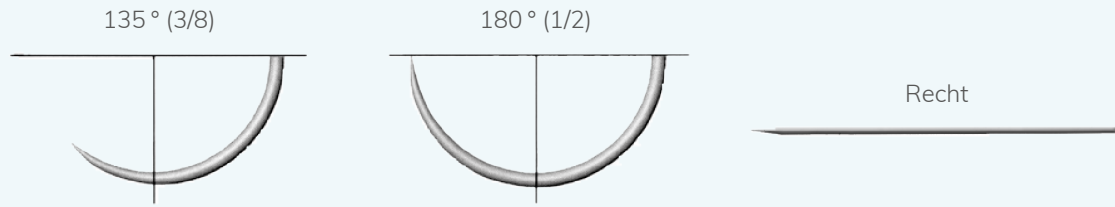

### Type oog



### Kromming

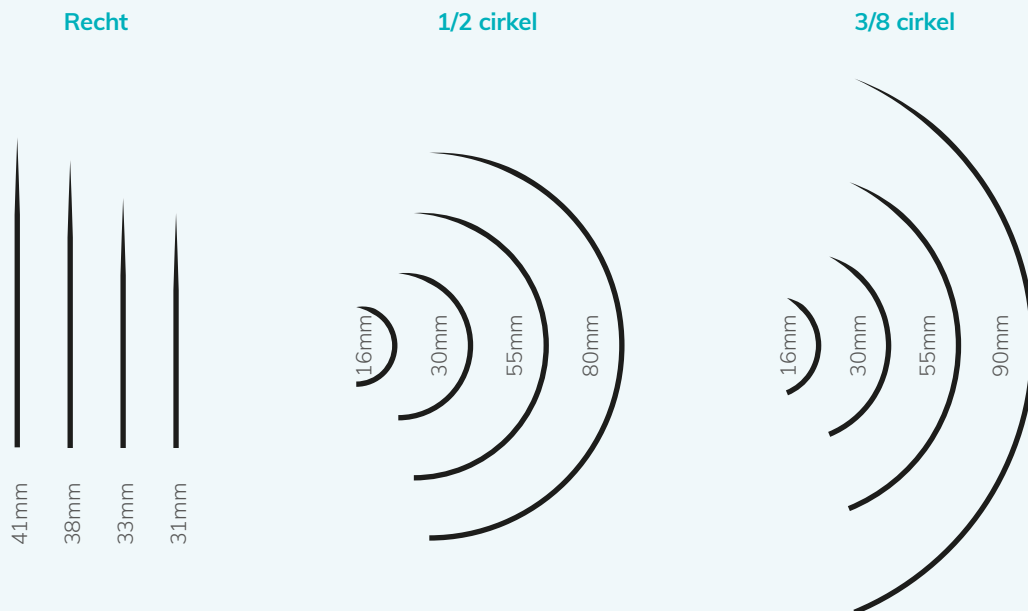



## Hechtnaalden

### Verend oog

- Verpakking: 12 stuks



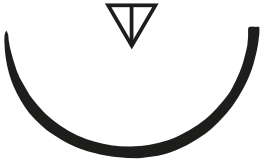
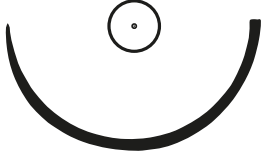

Artikel	Vorm van de naald	Afkorting naald	Lengte naald (mm)
<a href="#">2801440</a>	3/8 circle, reverse cutting 	DS16D3/8	16
<a href="#">2801441</a>		DS20D3/8	20
<a href="#">2801442</a>		DS30D3/8	30
<a href="#">2801443</a>		DS40D3/8	40
<a href="#">2801444</a>		DS45D3/8	45
<a href="#">2801445</a>		DS70D3/8	70
<a href="#">2801446</a>	3/8 circle, taperpoint 	DS90D3/8	90
<a href="#">2801447</a>		DR16R3/8	16
<a href="#">2801448</a>		DR20R3/8	20
<a href="#">2801449</a>		DR30R3/8	30
<a href="#">2801450</a>		DR40R3/8	40
<a href="#">2801451</a>		DR45R3/8	45
<a href="#">2801452</a>	1/2 circle, round bodied, reverse cutting 	DR70R3/8	70
<a href="#">2801453</a>		DR90R3/8	90
<a href="#">2801390</a>		HS16D1/2	16
<a href="#">2801391</a>		HS20D1/2	20
<a href="#">2801392</a>		HS30D1/2	30
<a href="#">2801393</a>		HS40D1/2	40
<a href="#">2801394</a>	HS55D1/2	55	
<a href="#">2801395</a>	1/2 circle, round bodied, taperpoint 	HR16R1/2	16
<a href="#">2801396</a>		HR20R1/2	20
<a href="#">2801397</a>		HR30R1/2	30
<a href="#">2801398</a>		HR40R1/2	40
<a href="#">2801399</a>		HR55R1/2	55



## Standaard oog



- Verpakking: 12 stuks

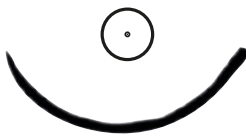
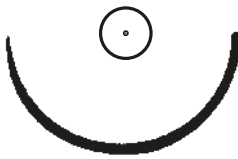
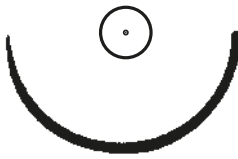

Artikel	Vorm van de naald	Afkorting naald	Lengte naald (mm)
<a href="#">2801400</a>		DS80D3/8	80
<a href="#">2801411</a>		DS75D3/8	75
<a href="#">2801413</a>		DS70D3/8	70
<a href="#">2801414</a>		DS65D3/8	65
<a href="#">2801415</a>		DS60D3/8	60
<a href="#">2801416</a>		DS55D3/8	55
<a href="#">2801417</a>		DS53D3/8	53
<a href="#">2801418</a>		DS50D3/8	50
<a href="#">2801419</a>		DS45D3/8	45
<a href="#">2801401</a>		DS43D3/8	43
<a href="#">2801402</a>		DS41D3/8	41
<a href="#">2801403</a>		DS38D3/8	38
<a href="#">2801404</a>		DS36D3/8	36
<a href="#">2801405</a>		DS33D3/8	33
<a href="#">2801406</a>		DS32D3/8	32
<a href="#">2801407</a>		DS31D3/8	31
<a href="#">2801408</a>		DS28D3/8	28
<a href="#">2801409</a>		DS26D3/8	26
<a href="#">2801410</a>	DS25D3/8	25	
<a href="#">2801412</a>	DS24D3/8	24	
<a href="#">2801420</a>		DR80R3/8	80
<a href="#">2801431</a>		DR75R3/8	75
<a href="#">2801433</a>		DR70R3/8	70
<a href="#">2801434</a>		DR65R3/8	65
<a href="#">2801435</a>		DR60R3/8	60
<a href="#">2801436</a>		DR55R3/8	55
<a href="#">2801437</a>		DR53R3/8	53
<a href="#">2801438</a>		DR50R3/8	50
<a href="#">2801439</a>		DR45R3/8	45
<a href="#">2801421</a>		DR43R3/8	43
<a href="#">2801422</a>		DR41R3/8	41
<a href="#">2801423</a>		DR38R3/8	38
<a href="#">2801424</a>		DR36R3/8	36
<a href="#">2801425</a>		DR33R3/8	33



Artikel	Vorm van de naald	Afkorting naald	Lengte naald mm
2801426	<p>3/8 circle, taperpoint</p> 	DR32R3/8	32
2801427		DR31R3/8	31
2801428		DR28R3/8	28
2801429		DR26R3/8	26
2801430		DR25R3/8	25
2801432		DR24R3/8	24
2801389	<p>1/2 circle, round bodied, taperpoint</p> 	HR32R1/2	32
2801474	<p>1/2 circle, taperpoint</p> 		31
2801369	<p>1/2 circle, round bodied, reverse cutting</p> 	HS80D1/2	80
2801380		HS75D1/2	75
2801382		HS70D1/2	70
2801383		HS65D1/2	65
2801384		HS60D1/2	60
2801385		HS55D1/2	55
2801386		HS53D1/2	53
2801387		HS50D1/2	50
2801388		HS45D1/2	45
2801370		HS43D1/2	43
2801371		HS41D1/2	41
2801372		HS38D1/2	38
2801373		HS36D1/2	36
2801374		HS33D1/2	33
2801375		HS32D1/2	32
2801376		HS31D1/2	31
2801377		HS28D1/2	28
2801378		HS26D1/2	26
2801379	HS25D1/2	25	
2801381	HS24D1/2	24	
2801479	<p>Straight, taperpoint</p> 		41

Artikel	Vorm van de naald	Afkorting naald	Lengte naald mm
2801454		1/2C80	80
2801455		1/2C43	43
2801456		1/2C41	41
2801457		1/2C38	38
2801458		1/2C36	36
2801459		1/2C33	33
2801460		1/2C32	32
2801461		1/2C31	31
2801462		1/2C28	28
2801463		1/2C26	26
2801464		1/2C25	25
2801465		1/2C75	75
2801466		1/2C24	24
2801467		1/2C70	70
2801468		1/2C65	65
2801469		1/2C60	60
2801470		1/2C55	55
2801471		1/2C53	53
2801472	1/2C50	50	
2801473	1/2C45	45	
2801480	Straight, taperpoint		38
2801481			32
2801475			41
2801476			38
2801477			33
2801478			31



## Chirurgische huidlijm



### Chirurgische huidlijm

De chirurgische huidlijm is een pijnloos alternatief voor de behandeling van kleine uitwendige wondjes. Met een droogtijd van twee seconden per druppel, sluit het snel en efficiënt alle oppervlakkige wonden af zodat natuurlijke genezing kan plaatsvinden. De bijgeleverde applicators met niet-verstoppend uiteinde zorgen voor de juiste dosering om tijd en geld te besparen.

De lijm helpt ook bij de bescherming van blootliggende zenuwuiteinden en bij het verminderen van etteren en irritatie. Het is een product dat alleen door dierenartsen mag worden gebruikt en bevat een geformuleerd n-butylcyanoacrylaat.

#### Indicaties

Chirurgische huidlijm is bedoeld voor diergeneeskundig gebruik en kan worden gebruikt voor wondbehandeling in verschillende situaties.

- Precieze plaatsing van lijm mogelijk door de applicators
- Vermindert kleine bloedingen en helpt bij het genezingsproces
- Vormt een barrière voor vuil en andere invloeden van buitenaf
- Ideaal voor exoten, konijnen en knaagdieren

Artikel	Inhoud	Materiaal	Verpakking
2800415	2 ml	cyanoacrylaat	12 applicator tips

**Chirurgische huidlijm**  
Een snelle en pijnloze oplossing  
die u tijd en geld bespaart.



## Huidhechtapparaat en huidhecht verwijderschaar

### Huidhechtapparaat

Het huidhechtapparaat kan worden gebruikt bij diverse chirurgische ingrepen voor het routinematig sluiten van de huid. Het huidhechtapparaat en de huidhecht verwijderschaar zijn producten van hoge kwaliteit die een perfecte wondsluiting garanderen. Het ergonomisch ontworpen handvat zorgt voor eenvoudig gebruik en bespaart tijd.

- Gebruiksklaar, steriel wegwerp huidhechtapparaat
- Zeer economisch
- Comfortabel knijphandvatontwerp
- Met een lijntje om ter hoogte van de wondlijn te plaatsen zodat de nietjes mooi gecentreerd zijn
- Nietjes van 35/316L - RVS
- Eenmalig gebruik/niet hervulbaar

Artikel	Omschrijving	Afmetingen	Verpakking
<a href="#">2800578</a>	35 standaard	5,9 mm x 3,9 mm	per stuk
<a href="#">2800576</a>	35 breed	7,2 mm x 4,9 mm	per stuk



### Huidhecht verwijderschaar

Artikel	Omschrijving	Afmetingen	Verpakking
<a href="#">2800577</a>	Huidhecht verwijderschaar wegwerp	universeel	per stuk



“ In humane studies concludeerde men dat nietjes een beter alternatief zijn dan conventionele hecht draad, vooral bij chirurgie van tumoren ter hoogte van het hoofd en de nek. De redenen: veel snellere wondsluiting, economisch en vergelijkbare resultaten als met hecht draad (als men het comfort van de patiënt bekijkt), het esthetische resultaat en het aantal complicaties.

**J Maxillofac,**  
Oral Surg. 2016 Jun; 15(2): 243–250.

”





## Hoofdstuk 7

# Wondverzorging, Huidverzorging & Verbanden

## Wondverzorging

### Huidreinigingspray

Deze spray wordt gebruikt om de wonde te reinigen en vochtig te houden. Aanvullend is deze spray handig om zachtjes oude of verkleefde compressen en verbanden te verwijderen. Verwijdert de geur snel en irriteert niet.

#### Gebruik

Verwijder eerst vuil, bloed en andere residuen. Spray daarna op de aangetaste zone. Dit kan meerdere keren herhaald worden bij hele vuile wondes voor mechanische reiniging en debridement. Overtollige vloeistof kan ter plekke gelaten worden.

Voor het verwijderen van verbanden: spray tot het verband of compres goed nat is. Wacht even en verwijder het dan voorzichtig. Er zijn geen beperkingen in frequentie en duur van gebruik. Een lichte chloorgeur kan opgemerkt worden en geeft aan dat het product werkt.

Enkel intacte, onbeschadigde flesjes gebruiken. Enkel gebruiken tot de vervaldatum op het flesje. Eens geopend, kan het product maximum 12 weken worden gebruikt.

#### Opmerkingen

Niet gebruiken bij gekende allergieën voor de ingrediënten. Niet gebruiken in combinatie met andere huidreinigingsproducten. Er worden geen interacties verwacht met andere producten. Bij zwangerschap of het geven van borstvoeding, dient het product voorzichtig te worden gebruikt.

#### Ingrediënten

Water, natriumhypochloride < 0,08% (elektrochemisch geactiveerde minerale zoutoplossing).



Artikel	Omschrijving	Inhoud
2801549	Huidreinigingspray	75 ml



Deze huidreinigingspray is heel handig voor het verwijderen van verkleefd verband of dressings. Gewoon het verband goed nat sprayen, dan kan het makkelijk worden verwijderd.

## Huidreinigingsgel

Dit is een ready-to-use hydrogel. Houdt de wonde vochtig, creëert een beschermende film en bevordert zo de wondheling. Het aanbrengen van de gel is niet irriterend, en er is geen beperking in de duur van gebruik van het product. Wondgeur verdwijnt snel wanneer men deze gel gebruikt. Een lichte chloorgeur kan opgemerkt worden en geeft aan dat het product werkt.

### Ingrediënten

Water, natriumhypochloride < 0,06% (elektrochemisch geactiveerde minerale zoutoplossing), lithium magnesium natrium silicaat.



Artikel	Omschrijving	Inhoud
2801548	Huidreinigingsgel	20 ml



## Honing is het originele “superfood”

Nectar van de inheemse Nieuw-Zeelandse manukastruik (*Leptospermum scoparium*) heeft zijn uitstekende positieve eigenschappen getoond in vergelijking met gewone honing.

Bijen verrijken de Manuka honing met een enzyme genaamd glucose oxidase, dat reageert met vocht en glucose omzet naar gluconzuur - daardoor komen er lage hoeveelheden waterstofperoxide vrij.

1



2



## Manuka honinggel

Gemaakt van Manuka honing uit Nieuw-Zeeland. Een steriele wondverzorgingsgel voor het behoud van een vochtige wondomgeving.

### Indicaties

- Schaafwonden en vuile snijwonden
- Wonden waarbij debridement nodig is
- Eerste- en tweedegraads brandwonden
- Diepe wonden (inclusief abscessen)
- Drukplekken
- Chirurgische wonden

- Bestaat voor 100% uit *Leptospermum scoparium* honing uit Nieuw-Zeeland
- Behoudt een vochtige omgeving en ondersteunt het herstellend vermogen van de huid
- Bevordert autolytisch debridement van necrotisch weefsel
- Vermindert de slechte geur van de wonde
- De kleine tubes voor eenmalig gebruik minimaliseren het risico op kruisbesmetting; de tubes van 42,5 g zijn ideaal bijvoorbeeld op grote wondes bij paarden
- Kan rechtstreeks op de wonde of het primaire verband worden aangebracht

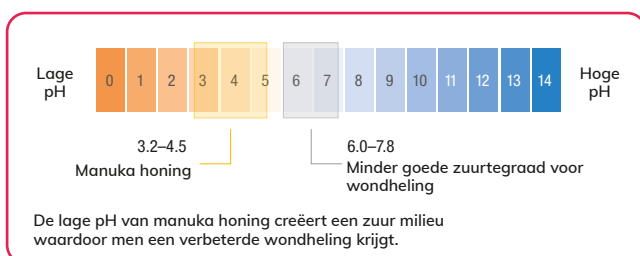

	Artikel	Omschrijving	Inhoud
1	2800417	Manuka honinggel	15 g
2	2800418	Manuka honinggel	42,5 g

## Huidverzorging



### Blauwspray

- Voor huid en hoeven/klauwen
- Bevordert de wondheling
- Met dexpanthenol en oregano olie
- Duidelijk zichtbaar welke dieren behandeld werden door de kleur
- Zonder antibiotica

Artikel	Omschrijving	Inhoud
<a href="#">2801498</a>	Blauwspray	200 ml



### Zinkoxidespray

- Voor de huid
- Vochtinbrengend
- Werkt als een zalfverband en vormt een beschermlaag op de huid
- Bevat zinkoxide crème
- Zonder antibiotica

Artikel	Omschrijving	Inhoud
<a href="#">2801501</a>	Zinkoxidespray	200 ml



### Poederspray

- Voor huid en vacht
- Het poeder droogt het behandelde huidgebied uit, bijvoorbeeld in de liezen
- Bevat zinkoxide poeder
- Zonder antibiotica

Artikel	Omschrijving	Inhoud
<a href="#">2801500</a>	Poederspray	200 ml

### Aluminiumspray

- Voor de huid
- Vormt een elastische, ademende en vochtafstotende metallic film
- Zonder antibiotica

Artikel	Omschrijving	Inhoud
<a href="#">2801499</a>	Aluminiumspray	200 ml



**Warm/koud**

**Hot/cold pack – herbruikbaar**

Verlicht de pijn op natuurlijke wijze door koude of warmte. Reduceert zwellingen. Blijft flexibel bij lage temperaturen. Behoudt langer de temperatuur en is dus effectiever dan een reguliere ice pack.



Artikel	Omschrijving	Afmetingen	Verpakking
1 2800876	Hot/cold pack	14 x 13 cm	10 stuks
2 2800877	Hot/cold pack	29 x 12 cm	10 stuks

“ Hot/Cold packs zijn nuttig bij acute kwetsuren en na orthopedische ” chirurgie.



**Cooling spray sportblessures**

Voor koelen van sportblessures zonder open wonden. Kan gebruikt worden bij verrekkingen, kneuzingen, spierpijn en verstuikingen.

Gedurende ongeveer 10 seconden gelijkmatig op de huid sprayen van ca. 15 cm afstand. Wacht ca. 1 minuut en spray dan opnieuw. Dit kan diverse keren herhaald worden.

Artikel	Omschrijving	Inhoud
2801494	Cooling spray sportblessures	200 ml

## Compressen



### Wat is het verschil tussen non-woven en hydrofiele compressen?

Non-woven compressen zijn gewoonlijk gemaakt van synthetische vezels die tegen elkaar geperst worden om te gelijken op geweven materiaal. Daardoor krijgt men een betere absorptie en capillaire werking. Dit type compres is sterker, volumineuzer, zachter en absorbeert beter dan de klassieke hydrofiele compressen. Ze pluizen ook minder.

Het klassieke hydrofiele compres is ook absorberend en zeer plooibaar, maar heeft de neiging om wat meer te pluizen en kleeft ook makkelijker in de wonde dan non-woven compressen. Ze absorberen een beetje minder dan non-woven compressen. Ze worden eerder gebruikt om een wonde te reinigen en zijn over het algemeen economischer.

## Non-woven

### Niet-steriel

Niet-steriel, non-woven compres.

- Verpakking: 200 stuks



Artikel	Omschrijving	Afmetingen	Ply	Omdoos
1 2800214	Niet-steriel non-woven compres	5 x 5 cm	4 ply	100 pakjes
2 2800215	Niet-steriel non-woven compres	7,5 x 7,5 cm	4 ply	50 pakjes
3 2800216	Niet-steriel non-woven compres	10 x 10 cm	4 ply	50 pakjes



Gaas

Niet-steriel

Niet-steriel gaascompres van 100% geweven katoen. Met omgevouwen randen.

1



2



3



4



5



6



7



8

9



	Artikel	Omschrijving	Afmetingen	Ply	Verpakking	Omdoos
1	2800217	Niet-steriel gaascompres	5 x 5 cm	12 ply	100 stuks	100 pakjes
2	2800218	Niet-steriel gaascompres	5 x 5 cm	8 ply	100 stuks	100 pakjes
3	2800219	Niet-steriel gaascompres	7,5 x 7,5 cm	12 ply	100 stuks	60 pakjes
4	2800220	Niet-steriel gaascompres	7,5 x 7,5 cm	8 ply	100 stuks	100 pakjes
5	2800229	Niet-steriel gaascompres	7,5 x 7,5 cm	8 ply	2.500 stuks	25 pakjes
6	2800221	Niet-steriel gaascompres	10 x 10 cm	12 ply	100 stuks	40 pakjes
7	2800222	Niet-steriel gaascompres	10 x 10 cm	8 ply	100 stuks	60 pakjes
8	2800230	Niet-steriel gaascompres	5 x 5 cm	12 ply	100 stuks	100 pakjes
9	2800232	Niet-steriel gaascompres	10 x 10 cm	12 ply	100 stuks	60 pakjes

## Steriel

Steriel gascompres van 100% katoen.  
Met omgevouwen randen.



	Artikel	Omschrijving	Afmetingen	Ply	Verpakking
1	2800223	Steriel gascompres	5 x 5 cm	12 ply	50 x 2 stuks
2	2800224	Steriel gascompres	7,5 x 7,5 cm	12 ply	40 x 2 stuks
3	2800225	Steriel gascompres	10 x 10 cm	12 ply	25 x 2 stuks

## Steriel met RX strook

Steriele, hydrofiële gascompressen met een blauw RX lijntje.  
Met omgevouwen randen.

Vermijd een nieuwe laparotomie omwille van twijfel over een achtergebleven compres. Gebruik compressen met een RX strookje en neem preventief een postoperatieve RX of gebruik telkens een vast aantal compressen.



	Artikel	Omschrijving	Afmetingen	Ply	Verpakking
1	2800226	Steriel gascompres met RX strook	5 x 5 cm	12 ply	10 x 10 stuks
2	2800227	Steriel gascompres met RX strook	7,5 x 7,5 cm	12 ply	10 x 10 stuks
3	2800228	Steriel gascompres met RX strook	10 x 10 cm	12 ply	10 x 10 stuks

## Gasdeppers en wattenbollen

### Gasdeppers

Niet-steriele gasdeppers, 100% katoen.

1



2



3



4



5



6



Artikel	Omschrijving	Afmetingen	Formaat	Verpakking
<a href="#">2800507</a>	Gasdeppers niet-steriel	6 x 9 mm	Hazelnoot	500 stuks
<a href="#">2800508</a>	Gasdeppers niet-steriel	15 x 15 mm	Walnoot	500 stuks
<a href="#">2800509</a>	Gasdeppers niet-steriel	20 x 20 mm	Pruim	500 stuks
<a href="#">2800510</a>	Gasdeppers niet-steriel	25 x 25 mm	Ei	500 stuks
<a href="#">2800511</a>	Gasdeppers niet-steriel	30 x 30 mm	L	250 stuks
<a href="#">2800512</a>	Gasdeppers niet-steriel	30 x 40 mm	XL	250 stuks

### Wattenbollen

Niet-steriele wattenbollen gemaakt van 100% katoen, premium kwaliteit.

Artikel

[2800558](#)

Omschrijving

Wattenbollen niet-steriel

Verpakking

250 stuks





## Cellulose deppers

Steriliseerbare deppers.  
Groot absorptievermogen.

- Verpakking: 2 rollen van 500 deppers

Artikel	Omschrijving	Afmetingen
<a href="#">2800169</a>	Cellulose deppers	4 x 5 cm

## Polsterverband



### Polsterverband

Dit polsterverband is dikker en een tikje stijver dan het klassieke synthetische polsterverband.

- Huidvriendelijk, luchtdoorlatend materiaal
- Materiaal: 100% polyester
- Verpakking: per stuk

Artikel	Omschrijving	Afmetingen
<a href="#">2800513</a>	Polsterverband	6 cm x 3 m
<a href="#">2800514</a>	Polsterverband	10 cm x 3 m
<a href="#">2800515</a>	Polsterverband	15 cm x 3 m
<a href="#">2800516</a>	Polsterverband	25 cm x 3 m

### Polsterverband synthetisch

Synthetisch polsterverband gemaakt van non-woven materiaal waarbij de individuele vezels niet samengekleefd maar mechanisch samengeperst zijn. Ideaal om te polsteren onder rigide en semi-rigide verbanden en onder spalken. Het synthetisch polsterverband is zachter en minder stijf dan het gewone polsterverband.

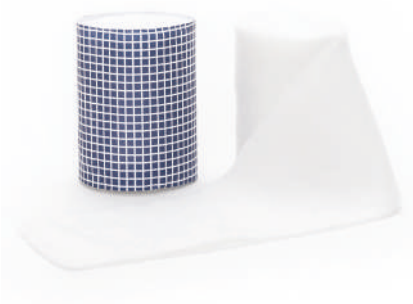

- Non-woven
- Geen toegevoegde chemische stoffen
- Zacht
- Zeer rekbaar
- Luchtdoorlatend

Artikel	Omschrijving	Afmetingen	Verpakking
<a href="#">2800859</a>	Polsterverband synthetisch	6 cm x 3 m	180 stuks
<a href="#">2800857</a>	Polsterverband synthetisch	10 cm x 3 m	72 stuks
<a href="#">2800858</a>	Polsterverband synthetisch	15 cm x 3 m	36 stuks

## Watten

### Watten op rol

Materiaal: 100% katoen.

1



2



	Artikel	Omschrijving	Afmetingen	Dikte	Verpakking
1	2801955	Watten op rol	20 cm x 7 m	675 g/m <sup>2</sup>	1.000 g
2	2801956	Watten op rol	20 cm x 3,5 m	500 g/m <sup>2</sup>	500 g



### Watten op rol

Ideaal voor gebruik bij paarden. Wordt veel gebruikt voor polstering en hoefverbanden. Dit handige verband is verkrijgbaar in maar liefst 4 maten.

Artikel	Omschrijving	Lengte	Verpakking
2802236	Watten op rol	9 cm	200 g
2802237	Watten op rol	18 cm	340 g
2802238	Watten op rol	30 cm	500 g
2802239	Watten op rol	45 cm	500 g



### Watten Zigzag

Voor medische en cosmetische doeleinden.  
Materiaal: 100% katoen.

Artikel	Omschrijving	Verpakking
2800555	Watten Zigzag	100 g
2800556	Watten Zigzag	250 g
2800557	Watten Zigzag	500 g

## Bandages

### Gaasverband

Niet-steriele, elastische bandage.  
Materiaal: 45% katoen en 55% polyamide.

- Niet-steriel
- Individueel verpakt in cellofaan
- Verpakking: 20 stuks



Artikel	Omschrijving	Afmetingen
<a href="#">2800517</a>	Gaasverband	4 cm x 4 m
<a href="#">2800518</a>	Gaasverband	6 cm x 4 m
<a href="#">2800519</a>	Gaasverband	8 cm x 4 m
<a href="#">2800520</a>	Gaasverband	10 cm x 4 m
<a href="#">2800521</a>	Gaasverband	12 cm x 4 m



### Vet bandage

Sterk, elastisch polsterverband. Cohesief, maar kleeft niet aan de huid, haren of wonden. Resistent tegen water, zalf en crème. Deze bandage kan gebruikt worden als ondersteunend verband of als drukverband. Vergelijkbaar met de tepelbandage, maar dan dikker.

- Latexvrij
- Verpakking: per stuk



Artikel	Omschrijving	Afmetingen
<a href="#">2800560</a>	Vet bandage versterkt	8 cm x 1 m
<a href="#">2800561</a>	Vet bandage versterkt	8 cm x 5 m
<a href="#">2800562</a>	Vet bandage	9 cm x 2 m

### Elastische bandage adhesief

Klevende, elastische bandage met een hoge luchtdoorlaatbaarheid.

- Omzoomd
- Natuurlijke rubberen coating
- 100% katoen
- Verpakking: per stuk



Artikel	Omschrijving	Afmetingen
<a href="#">2800051</a>	Elastische bandage adhesief	2,5 cm x 4,5 m
<a href="#">2800052</a>	Elastische bandage adhesief	5 cm x 4,5 m
<a href="#">2800053</a>	Elastische bandage adhesief	7,5 cm x 4,5 m
<a href="#">2800054</a>	Elastische bandage adhesief	10 cm x 4,5 m



### Cotton bandage

Bandage van 100% katoen. Vooral gebruikt als beschermende bandage, om ander verband op zijn plek te houden (het geeft een betere grip tussen de verbandlagen) en om spalken vast te zetten.



- Niet-steriel
- Verpakking: 20 stuks

Artikel	Omschrijving	Afmetingen
<a href="#">2800897</a>	Cotton bandage	4 cm x 4 m
<a href="#">2800898</a>	Cotton bandage	6 cm x 4 m
<a href="#">2800899</a>	Cotton bandage	8 cm x 4 m
<a href="#">2800900</a>	Cotton bandage	10 cm x 4 m

### Ideal bandage

Poreuze en luchtdoorlatende elastische bandage voor steunverbanden en nabehandeling van luxaties en fracturen.

Materiaal: 88% katoen, 11% polyamide en 1% polyurethaan.



- Steriliseerbaar tot 135°C
- Kleur: wit
- Verpakking: 10 stuks

Artikel	Omschrijving	Afmetingen
<a href="#">2800878</a>	○ Ideal bandage	4 cm x 5 m
<a href="#">2800879</a>	○ Ideal bandage	6 cm x 5 m
<a href="#">2800880</a>	○ Ideal bandage	8 cm x 5 m
<a href="#">2800881</a>	○ Ideal bandage	10 cm x 5 m
<a href="#">2800882</a>	○ Ideal bandage	12 cm x 5 m

### Voorbeelden van toepassingen van een verband:

- Controleren van zwelling en pijn
- Bescherming van het lidmaat tegen de omgeving, trauma en mechanische kracht
- Fractuur management



## Cohesieve bandages

### VetFlex cohesieve bandage SUPERIEURE KWALITEIT

Elastische, zelfklevende bandage verkrijgbaar in verschillende kleuren. Zeer ondersteunend zonder af te knellen. Met de hand af te scheuren. Flexibel en ademend, kleeft niet aan de haren.

- Verpakking: per stuk



Artikel	Omschrijving	Kleur	Afmetingen	Omdoos
2800185	● VetFlex cohesieve bandage	blauw	5 cm x 4,5 m	36 stuks
2800186	● VetFlex cohesieve bandage	groen	5 cm x 4,5 m	36 stuks
2800187	● VetFlex cohesieve bandage	lichtblauw	5 cm x 4,5 m	36 stuks
2800188	● VetFlex cohesieve bandage	oranje	5 cm x 4,5 m	36 stuks
2800189	● VetFlex cohesieve bandage	rood	5 cm x 4,5 m	36 stuks
2800191	● VetFlex cohesieve bandage	blauw	7,5 cm x 4,5 m	24 stuks
2800192	● VetFlex cohesieve bandage	groen	7,5 cm x 4,5 m	24 stuks
2800193	● VetFlex cohesieve bandage	lichtblauw	7,5 cm x 4,5 m	24 stuks
2800194	● VetFlex cohesieve bandage	oranje	7,5 cm x 4,5 m	24 stuks
2800195	● VetFlex cohesieve bandage	rood	7,5 cm x 4,5 m	24 stuks
2800197	● VetFlex cohesieve bandage	blauw	10 cm x 4,5 m	18 stuks
2800198	● VetFlex cohesieve bandage	groen	10 cm x 4,5 m	18 stuks
2800199	● VetFlex cohesieve bandage	lichtblauw	10 cm x 4,5 m	18 stuks
2800200	● VetFlex cohesieve bandage	oranje	10 cm x 4,5 m	18 stuks
2800201	● VetFlex cohesieve bandage	rood	10 cm x 4,5 m	18 stuks

## Cohesieve bandage

Elastische, zelfklevende bandage verkrijgbaar in verschillende kleuren. Zeer ondersteunend zonder af te knellen. Met de hand af te scheuren. Flexibel en ademend, kleeft niet aan de haren.

- Verpakking: per stuk



Artikel	Omschrijving	Kleur	Afmetingen	Omdoos
2800055	● Cohesieve bandage	blauw	5 cm x 4,5 m	36 stuks
2800056	● Cohesieve bandage	rood	5 cm x 4,5 m	36 stuks
2800057	● Cohesieve bandage	groen	5 cm x 4,5 m	36 stuks
2800058	● Cohesieve bandage	lichtblauw	5 cm x 4,5 m	36 stuks
2800059	● Cohesieve bandage	oranje	5 cm x 4,5 m	36 stuks
2800060	○ Cohesieve bandage	zwart	5 cm x 4,5 m	1 stuks
2800061	● Cohesieve bandage	zwart	5 cm x 4,5 m	36 stuks
2800063	● Cohesieve bandage	blauw	7,5 cm x 4,5 m	24 stuks
2800064	● Cohesieve bandage	rood	7,5 cm x 4,5 m	24 stuks
2800065	● Cohesieve bandage	groen	7,5 cm x 4,5 m	24 stuks
2800066	● Cohesieve bandage	lichtblauw	7,5 cm x 4,5 m	24 stuks
2800067	● Cohesieve bandage	oranje	7,5 cm x 4,5 m	24 stuks
2800069	● Cohesieve bandage	zwart	7,5 cm x 4,5 m	24 stuks
2800071	● Cohesieve bandage	blauw	10 cm x 4,5 m	18 stuks
2800072	● Cohesieve bandage	rood	10 cm x 4,5 m	18 stuks
2800073	● Cohesieve bandage	groen	10 cm x 4,5 m	18 stuks
2800074	● Cohesieve bandage	lichtblauw	10 cm x 4,5 m	18 stuks
2800075	● Cohesieve bandage	oranje	10 cm x 4,5 m	18 stuks
2800076	○ Cohesieve bandage	wit	10 cm x 4,5 m	1 stuk
2800077	● Cohesieve bandage	zwart	10 cm x 4,5 m	18 stuks

## Assortiment cohesieve bandages met print



Artikel	Omschrijving	Afmetingen	Verpakking
2800062	Assortiment cohesieve bandages met print	5 cm x 4,5 m	36 stuks
2800070	Assortiment cohesieve bandages met print	7,5 cm x 4,5 m	24 stuks
2800078	Assortiment cohesieve bandages met print	10 cm x 4,5 m	18 stuks
2802430	Assortiment cohesieve bandages met print	15 cm x 4,5 m	12 stuks



## Hulpmiddelen voor het afdekken van een verband

### Buikverband

Wasbare buikbandage van 100% katoen, ter bescherming van huidaandoeningen of operatiewonden. Perfect aanpasbaar door de velcrosluitingen. Goede pasvorm.

- Verpakking: per stuk



Artikel	Omschrijving	Ras	Lengte
2800668	Buikverband	Kat	33 cm
2800669	Buikverband	Poedel	36 cm
2800670	Buikverband	Spaniël	44 cm
2800671	Buikverband	Labrador	49 cm
2800672	Buikverband	Duitse herder	55 cm
2800673	Buikverband	Deense dog	57 cm
2800674	Buikverband	Sint-Bernard	64 cm

### Tubulair verband

Naadloos geweven flexibele bandage op rol.  
Voor fixatie van wondverbanden.  
Materiaal: 67% katoen en 33% viscose.

#### Indicaties

- Voor de bescherming van de huid onder gips
  - Voor gebruik bij adhesieve dressings
  - Voor zalfverbanden
  - Onder compressie verbanden
- Kleur: wit
  - Verpakking: per stuk



Artikel	Omschrijving	Afmetingen
2800834	Tubulair verband	1,5 cm x 20 m
2800835	Tubulair verband	2,5 cm x 20 m
2800836	Tubulair verband	6 cm x 20 m
2800837	Tubulair verband	8 cm x 20 m
2800838	Tubulair verband	10 cm x 20 m
2800839	Tubulair verband	12 cm x 20 m
2800840	Tubulair verband	16 cm x 20 m
2800841	Tubulair verband	21 cm x 20 m



## Kleefband

### Kleefband Classic

Deze traditionele kleefband is luchtdoorlatend en waterafstotend. Materiaal: 100% katoen.

- Kleur: huidskleur
- Scheurbaar



	Artikel	Omschrijving	Afmetingen	Verpakking
1	2800842	● Kleefband Classic	1,25 cm x 5 m	18 stuks
2	2800843	● Kleefband Classic	2,5 cm x 5 m	12 stuks
3	2800844	● Kleefband Classic	5 cm x 5 m	6 stuks

### Kleefband Silk

Kleefband op basis van kunstzijde met een hypoallergene polyacrylaat kleefmassa. Geschikt voor een gevoelige huid. Handig bijvoorbeeld om in lange stroken op de voet te kleven om afzakken van het verband te voorkomen.

- Kleur: wit



	Artikel	Omschrijving	Afmetingen	Verpakking
	2800845	○ Kleefband Silk	1,25 cm x 5 m	18 stuks
	2800846	○ Kleefband Silk	2,5 cm x 5 m	12 stuks
	2800847	○ Kleefband Silk	5 cm x 5 m	6 stuks

### Kleefband Por (Paper Tape)

Deze kleefband bestaat uit een luchtdoorlatend, non-woven materiaal en is geschikt voor een gevoelige huid.

- Kleur: wit



	Artikel	Omschrijving	Afmetingen	Verpakking
	2800848	○ Kleefband Por (Paper Tape)	1,25 cm x 5 m	18 stuks
	2800849	○ Kleefband Por (Paper Tape)	2,5 cm x 5 m	12 stuks
	2800850	○ Kleefband Por (Paper Tape)	5 cm x 5 m	6 stuks



## Kleefband Transparant

Een rolpleister op een transparante, flexibele polyethyleenfolie. Is geperforeerd en kan dus gemakkelijk in de breedte, in de lengte of in het midden worden gescheurd. Deze kleefband is ademend, laat waterdamp door en is beschrijfbaar.



Artikel	Omschrijving	Afmetingen	Verpakking
2800854	Kleefband Transparant	1,25 cm x 5 m	18 stuks
2800855	Kleefband Transparant	2,5 cm x 5 m	12 stuks
2800856	Kleefband Transparant	5 cm x 5 m	6 stuks

## Sport Tape

Klevende windel die alle eigenschappen bezit die men van hoogwaardige tape mag verwachten. Voor de behandeling van luxaties en fracturen en als ondersteuning op compressieverband. Niet-elastische tape met hoge trekkracht. Materiaal: 100% viscose met een zinkoxide kleeflaag.

- Scheurbaar
- Kleur: wit
- Verpakking: per stuk



Artikel	Omschrijving	Afmetingen
2800851	○ Sport Tape	2,5 cm x 10 m
2800852	○ Sport Tape	3,8 cm x 10 m
2800853	○ Sport Tape	5 cm x 10 m

## Tape fiber ribbon adhesief

Sterke adhesieve tape voor multifunctionele doeleinden.

- Verpakking: per stuk



Artikel	Omschrijving	Kleur	Afmetingen
2800172	● Tape fiber ribbon adhesief, scheurbaar	zwart	1,9 cm x 50 m
2800173	● Tape fiber ribbon adhesief, scheurbaar	zwart	3,8 cm x 50 m
2800176	● Tape fiber ribbon adhesief, scheurbaar	zwart	5,0 cm x 50 m
2800175	● Tape fiber ribbon adhesief, scheurbaar	zwart	6,0 cm x 50 m
2800177	○ Tape fiber ribbon adhesief	wit	1,9 cm x 50 m
2800178	○ Tape fiber ribbon adhesief	wit	2,5 cm x 50 m
2800179	○ Tape fiber ribbon adhesief	wit	3,8 cm x 50 m
2800180	○ Tape fiber ribbon adhesief	wit	5,0 cm x 50 m
2800181	○ Tape fiber ribbon adhesief, waterproof	wit	1,9 cm x 50 m
2800182	○ Tape fiber ribbon adhesief, waterproof	wit	2,5 cm x 50 m
2800183	○ Tape fiber ribbon adhesief, waterproof	wit	3,8 cm x 50 m
2800184	○ Tape fiber ribbon adhesief, waterproof	wit	5,0 cm x 50 m

## Gipsverband

### Cast synthetisch gipsverband

Geïmpregneerd fiberglasverband voor de verzorging van gesloten fracturen en het fixeren van gewrichten. Deze gips is goed modulerbaar en licht in gewicht. Sterke fixatie en snel terug belastbaar. Poreus en röntgendoorlatend.

- Verpakking: per stuk
- Een omdoos bevat 10 stuks

#### Gebruik

- Plaats eerst een polsterverband
- Maak de cast nat, knijp het overtollige water eruit en breng aan
- De cast wordt hard na 3-4 minuten
- Het dier mag er gewicht op zetten na 20 minuten



Artikel	Omschrijving	Kleur	Afmetingen
2800582	○ Cast synthetisch gipsverband	wit	2,5 cm x 1,8 m
2800583	○ Cast synthetisch gipsverband	wit	5 cm x 3,6 m
2800584	○ Cast synthetisch gipsverband	wit	7,5 cm x 3,6 m
2800585	○ Cast synthetisch gipsverband	wit	10 cm x 3,6 m
2800586	● Cast synthetisch gipsverband	blauw	2,5 cm x 1,8 m
2800587	● Cast synthetisch gipsverband	blauw	5 cm x 3,6 m
2800588	● Cast synthetisch gipsverband	blauw	7,5 cm x 3,6 m
2800589	● Cast synthetisch gipsverband	blauw	10 cm x 3,6 m
2800590	● Cast synthetisch gipsverband	zwart	5 cm x 3,6 m
2800591	● Cast synthetisch gipsverband	zwart	7,5 cm x 3,6 m
2800592	● Cast synthetisch gipsverband	zwart	10 cm x 3,6 m
2800593	● Cast synthetisch gipsverband	roze	2,5 cm x 1,8 m
2800594	● Cast synthetisch gipsverband	roze	5 cm x 3,6 m
2800596	● Cast synthetisch gipsverband	rood	2,5 cm x 1,8 m
2800597	● Cast synthetisch gipsverband	rood	5 cm x 3,6 m



**Draag altijd handschoenen bij het aanbrengen van de orthopedische cast**

Voor onze selectie handschoenen

ZIE HOOFDSTUK **5**





## Hoofdstuk 8

# Urologie

### Urinesondes

#### Urinesonde kat

Transparante en flexibele urinesonde in kunststof. Aan het distale einde zit een rond bodemplaatje om de catheter vast te hechten.

- Steriel, individueel verpakt
- Verpakking: 12 stuks



#### Zonder mandrin

Artikel	Omschrijving	Afmetingen
2800035	Urinesonde kat Closed End zonder mandrin	1,00 x 130 mm
2800036	Urinesonde kat Closed End zonder mandrin	1,33 x 130 mm

#### Met mandrin

Artikel	Omschrijving	Afmetingen
2800037	Urinesonde kat Closed End met mandrin	1,00 x 130 mm
2800038	Urinesonde kat Closed End met mandrin	1,33 x 130 mm

#### Urinesonde hond

Transparante en flexibele urinesonde in kunststof. Met gesloten, afgeronde punt (closed end) en 2 openingen aan de zijkant.

- Steriel, individueel verpakt
- Verpakking: 12 stuks



Artikel	Omschrijving	Afmetingen
2800040	Urinesonde hond	1,33 x 500 mm
2800041	Urinesonde hond	2,00 x 500 mm
2800042	Urinesonde hond	2,66 x 500 mm
2800039	Urinesonde hond	3,33 x 500 mm



## Urineopvang

### Urineopvang bij honden

#### Uricollect

Urineopvanginstrument om snel en gemakkelijk urine te verzamelen.

- Steriel, individueel verpakt
- Verpakking: 12 stuks



**Artikel** 2800802 **Omschrijving** Uricollect urineopvanginstrument

### Urineopvang bij katten

#### UriGrit

UriGrit is een kattenbakvulling speciaal ontworpen om urine bij katten te verzamelen. De korrels gaan de urine niet beïnvloeden waardoor deze accuraat kan onderzocht worden. Gemakkelijk mee te geven met de katteneigenaar.

De set bevat: pakket met vulling (200 g), pipet en flacon.

- Verpakking: per stuk



**Artikel** 2800001 **Omschrijving** UriGrit



## Urine Collection Kit

Hydrofoob zand om eenvoudig urine van katten te verzamelen waardoor men niet moet overgaan tot invasieve procedures zoals cystocentese. De urine wordt niet geabsorbeerd door het zand waardoor u makkelijk de urine kan verzamelen d.m.v. de pipet. Door de structuur zijn bepaalde katten meer geneigd om hierop te urineren dan op de UriGrit.

### Beschikbaar als

- Enkelvoudige kit met 1x hydrofoob zand (300 g), 1x tray, 1x pipet en 1x flacon
- Pakket met 3x hydrofoob zand, 3x pipet en 3x flacon (exclusief tray)

	Artikel	Omschrijving	Inhoud
1	2800891	Urine Collection Kit inclusief tray	1 set
2	2800890	Urine Collection Kit exclusief tray	3 sets



## Urinepotje



### Urinepotje met schroefdeksel

Plastic urinepotje met groen schroefdeksel.

- Verpakking: per stuk

Artikel	Omschrijving	Inhoud
2800893	Urinepotje zonder deksel	100 ml
2800895	Schroefdeksel voor urinepotje	



### Urinepotje met klikdeksel

Plastic urinepotje met rood klikdeksel.

- Verpakking: per stuk

Artikel	Omschrijving	Inhoud
2800894	Urinepotje zonder deksel	125 ml
2800896	Klikdeksel voor urinepotje	



## Proefbuisje met dop

Niet-steriele proefbuis.

- Verpakking: 20 stuks

Artikel	Omschrijving	Inhoud	Lengte
2800003	Proefbuisje met dop	16 ml	10 cm



“ Er zijn 3 belangrijke manieren om urine op te vangen bij katten en honden: cystocentese, catheterisatie en mid stream urine opvangen. Urineanalyse is een routinetest die de fysieke en chemische eigenschappen van urine weergeeft. Dit onderzoek wordt voornamelijk gebruikt om de gezondheid van de nieren en de urinewegen te beoordelen maar kan ook problemen in andere orgaansystemen aan het licht brengen en is belangrijk om metabole ziekten zoals Diabetes Mellitus te diagnosticeren.

Bron: Krista Williams, BSc, DVM,  
CCRP Diagnosis, Pet Services





# Hoofdstuk 9

## Diagnostiek

### Urine teststrips

#### Urine teststrips

Diergeneeskundige urinesneltest voor de herkenning van nier-, blaas- en stofwisselingsproblemen.

- Verpakking: 100 strips

#### Parameters

- Bloed
- Urobilinoegen
- Bilirubine
- Eiwit
- Nitriet
- Leukocyten
- Ketonen
- Glucose
- pH waarde
- Soortelijk gewicht



	Bloed	Urobilinoegen	Bilirubine	Eiwit	Nitriet	Glucose	Leukocyten	Ketone	Ascorbine-zuur	pH	Soortelijk gewicht
2800563						•					
2800564	•	•		•	•	•	•				
2800565	•	•	•	•	•	•	•	•	•	•	
2800566	•	•	•	•	•	•	•	•		•	•
2800567	•	•	•	•	•	•	•	•	•	•	•

Artikel	Omschrijving
1 2800563	Urine teststrips Glucose
2 2800564	Urine teststrips 6 parameters
3 2800565	Urine teststrips 9 + Leukocyten
4 2800566	Urine teststrips 10 parameters
5 2800567	Urine teststrips 11 parameters

Voor urinecollectie  
ZIE HOOFDSTUK 8

## Analyse van faeces

### Faeces onderzoekspotje

Plastic faeces onderzoekspotje met een lepel aan het deksel, om de staalname te vergemakkelijken.

- Lengte: 63 mm
- Diameter: 22 mm
- Verpakking: 100 stuks



Artikel	Omschrijving	Inhoud
2800892	Faeces onderzoekspotje	18 ml

### Flotatievloeistof

Flotatievloeistof voor mestonderzoek. Bestaat uit een magnesiumsulfaat oplossing.



Artikel	Omschrijving	Inhoud
2801491	Flotatievloeistof	1 l

### Faeces flotatie onderzoekskit

Parasitologiekit voor afname, transport en flotatie techniek van faeces. Deze kit vergemakkelijkt de uitvoering van de gekende flotatie techniek. Bestaat uit een witte flacon met deksel en ingebouwde groene filter. De kit wordt geleverd zonder de vloeistof.

- Verpakking: 50 stuks



Artikel	Omschrijving
2800168	Faeces flotatie onderzoekskit

## Gebruiksaanwijzing faeces flotatie onderzoekskit

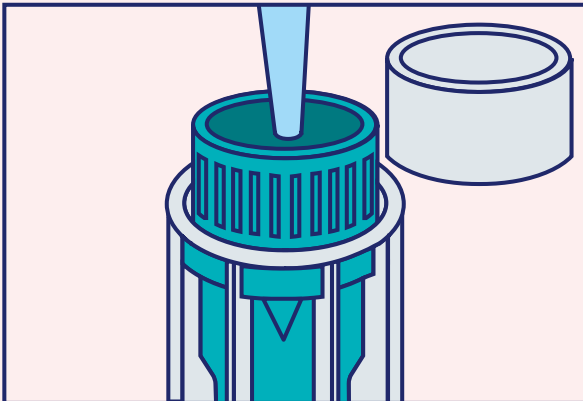

1. Open het potje (het groene element niet verwijderen) en vul het groene element voor de helft met de flotatievloeistof tot aan de tip van de pijl (op de zijkant).

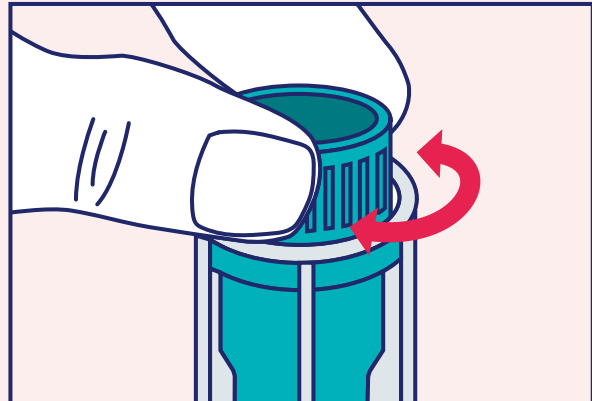

2. Draai het groene element heen en weer om de eicellen te scheiden van het fecale monster. Meng grondig.

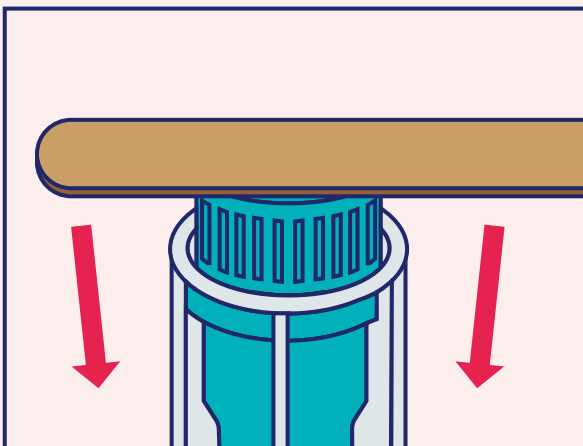

3. Zorg ervoor dat het groene element goed terug op zijn plaats zit (bv. met een houten spatel of met de duim).

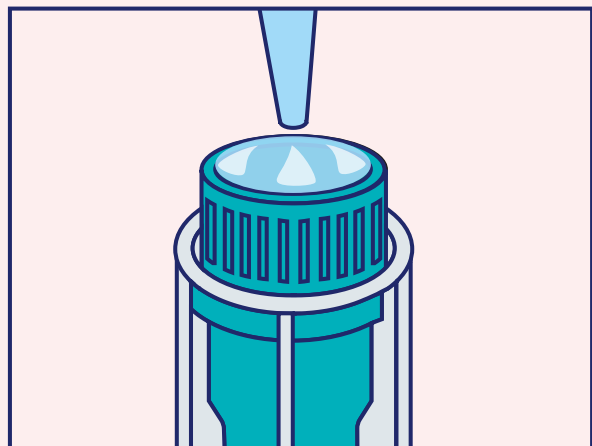

4. Vul het potje volledig met flotatievloeistof tot de vloeistof bolvormig staat.

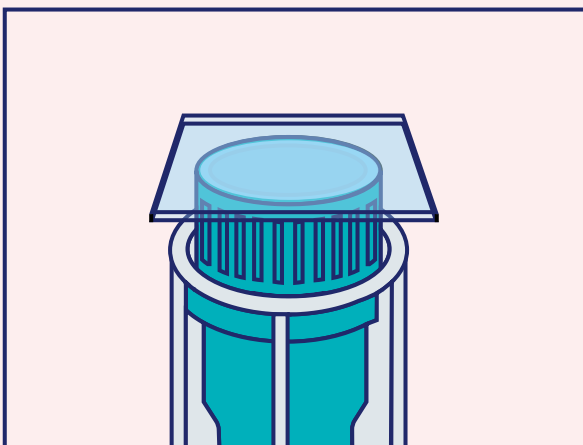

5. Plaats een dekglasje (22 mm) op de vloeistof gedurende 15 – 20 minuten.

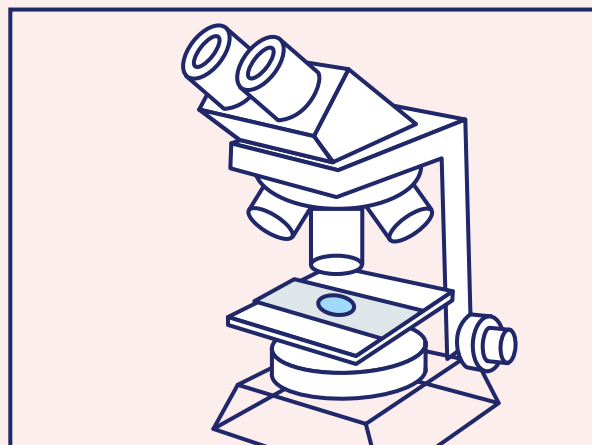

6. Breng het dekglasje over op een draagglasje en beoordeel met een microscoop op een 100x vergroting.

7. Sluit het deksel en werp de faeces onderzoekskit weg om kruisbesmetting te voorkomen.

## Dermatophyt test

Dermatomycosen zijn vaak voorkomende infecties bij honden, katten, koeien, paarden en andere diersoorten. De verantwoordelijke dermatofyten zijn mycelium schimmels die keratolytische eigenschappen bevatten.

### Opmerking voor al de dermatofyten testen:

Bewaar de schimmel cultuurtesten omgekeerd, met het deksel naar beneden.

DTM (Dermatophyt Test Medium) onderdrukt de groei van saprofytische schimmels en bacteriën, maar laat de groei van dermatofytische schimmels toe. De voedingsbodem verandert van kleur van oranje naar rood. De dermatofyten test werd ontwikkeld om de meest relevante diergeneeskundige pathogene fungi te diagnosticeren: **Microsporum**, **Trichophyton** en **Epidermophyton spp.**

### Petrischaal met DTM

Petrischaal met een afneembaar deksel en DTM plaat.



Artikel	Omschrijving	Verpakking
<a href="#">2800579</a>	Petrischaal met DTM	6 stuks



### Flacon met DTM

Flacon met een afneembare dop en DTM test medium.



Artikel	Omschrijving	Verpakking
<a href="#">2800580</a>	Flacon met DTM	10 stuks

### Petrischaal met DTM/ESA/SAB

Deze petrischaal met afneembaar deksel is opgedeeld in 3 vakken. Elke plaat bevat DTM, ESA (enhanced sporulation agar) en SAB (Sabouraud agar).

**ESA** bevordert zowel de pigmentatie als de sporulatie van dermatofyten waardoor men gemakkelijk de schimmelisolaten kan identificeren. Verkleurt van geel naar blauwgroen.

**Sabouraud agar** is een niet-selectief, doorzichtig medium waarop elke schimmel groeit.



Artikel	Omschrijving	Verpakking
<a href="#">2800581</a>	Petrischaal met DTM/ESA/SAB	4 stuks



## Diagnostische sneltesten

Covetrus Essentials biedt u een volledig assortiment immunochromatische testen (ook gekend als lateral flow assays).

- Lange houdbaarheidsdatum
- Eenvoudig in gebruik
- Accuraat en snel
- Te bewaren op kamertemperatuur, dus meteen bruikbaar



### Overzicht sneltesten

2 stuks	10 stuks	Sneltest	Antigen (Ag) of Antilichaam (Ab)	Diersoort	Test-materiaal
2800014	2800004	Feline Leukemie Virus (FeLV)	Ag	Kat	Bloed
2800015	2800005	Feline Immunodeficiëntie Virus (FIV)	Ab	Kat	
2800016	2800006	Feline Combi FeLV + FIV	Ag / Ab	Kat	
	2800013	Canine Leishmania	Ab	Hond	
	2802015	Dirofilaria Immitis	Ag	Hond	
2802016	2802017	Combi Dirofilaria Ag + Anaplasma, Erlichia en Leishmania Ab	Ag / Ab	Hond	Faeces
2800017	2800007	Parvovirus (CPV + FPV)	Ag	Kat & hond	
2800019	2800009	Giardia	Ag	Kat & hond	
	2800010	Combi Parvo + Corona	Ag	Kat & hond	
2800021	2800011	Combi Parvo + Corona + Giardia	Ag	Kat & hond	
2800018	2800008	Corona (CCoV + FCoV)	Ag	Kat & hond	
2800022	2800012	Borrelia (Lyme)	Ag	Kat & hond	

### Overzicht van gevoeligheid en specificiteit

Product	Artikel	Sensitiviteit	Specificiteit
Feline Leukemie Virus (FeLV Ag)	2800004 2800014	94,59%	99,99%
Feline Immunodeficiëntie Virus (FIV Ab)	2800005	91,67%	97,83%
Parvo Virus (CPV/FPV Ag)	2800007 2800017	93,33%	99,99%
Corona Virus (CCoV/FCoV Ag)	2800008	99,99%	97,50%
Giardia (Giardia Ag)	2800009 2800019	96,00%	97,22%
Leishmania Ab	2800013	95,24%	99,99%
Borrelia (ziekte van Lyme) Ag	2800012	92,86%	95,83%
Dirofilaria Immitis Ag	2802015	94,12%	99,99%
Dirofilaria Immitis Ag		94,12%	99,99%
Anaplasma Ab	2802016	93,62%	97,56%
Ehrlichiosis Ab	2802017	92,50%	96,67%
Leishmaniosis Ab		95,24%	99,99%



**Bloedstaal**

- Beste staal: vers afgenomen plasma, serum, supernatans van volbloed
- Scheid het serum of plasma zo snel mogelijk van de rode bloedcellen
- Supernatans van volbloed: laat het bloed een tijdje staan zodat de rode bloedcellen bezinken
- Het supernatans kan dan voorzichtig opgezogen worden met het pipetje en gebruikt worden voor de test
- Een volbloed staal dient zo snel mogelijk te worden gebruikt, gebruik heparine of EDTA bloed

Opmerking: het gebruik van volbloed kan leiden tot een lagere sensitiviteit. In het geval van een negatief testresultaat met volbloed, ondanks hoge verdachtheid van infectie, moet de test worden herhaald met serum of plasma om maximale sensitiviteit te hebben.

**Bloedstaal - Testprocedure**

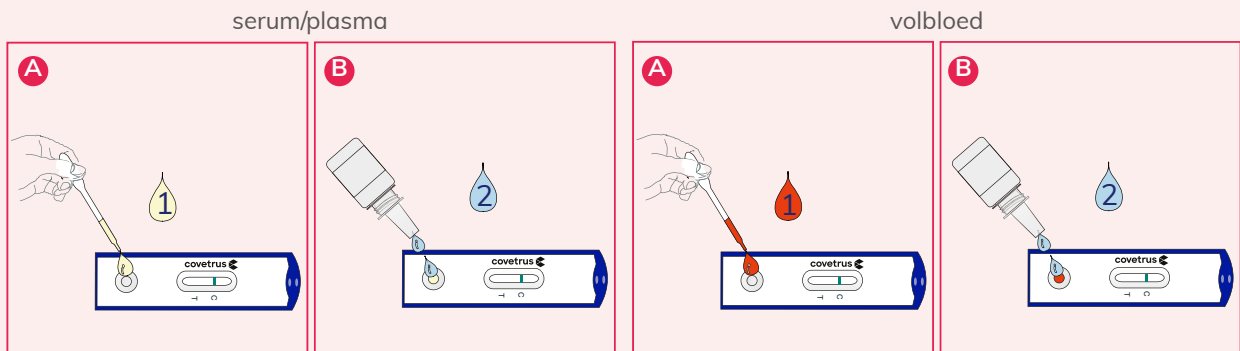

**Meststaal**

- Een ideaal staal is verse mest van de kat of hond
- Als het niet mogelijk is op dezelfde dag te testen, kan het staal maximum 2 dagen worden bewaard op 2-8°C
- Als men de test uitvoert, moet het staal op kamertemperatuur zijn
- Voor bepaalde onderzoeken, is een mengmeststaal noodzakelijk, deze zijn ook geschikt voor deze testen

**Meststaal - Testprocedure**

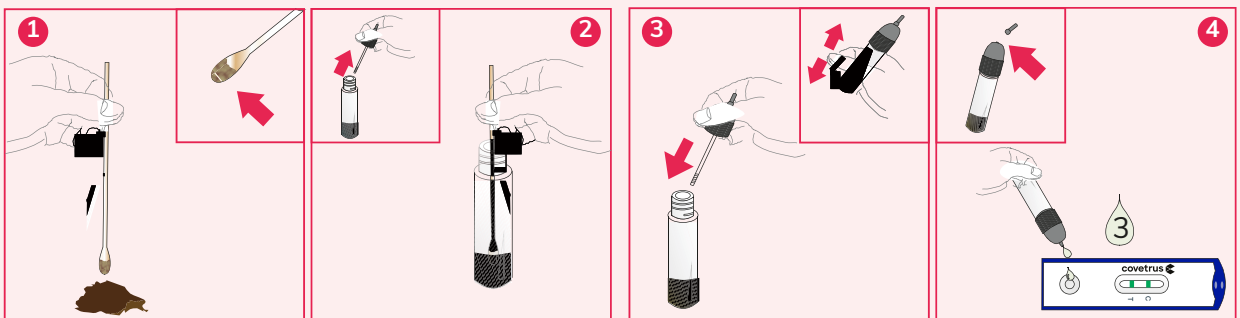

## Diagnostische sneltesten



### Feline Leukemie Virus (FeLV) – KAT

FeLV (= Feline Leukemie Virus) is een virusziekte die het immuunsysteem van de kat aantast, waardoor ze gevoeliger zijn voor infecties. Het virus wordt door rechtstreeks of onrechtstreeks contact met andere katten overgedragen (via speeksel, bloed, urine, faeces).

- Testmateriaal: volbloed, plasma en serum
- Test: FeLV antigenen

Artikel	Omschrijving	Verpakking
<a href="#">2800014</a>	Sneltest Feline Leukemie Virus (FeLV)	2 tests
<a href="#">2800004</a>	Sneltest Feline Leukemie Virus (FeLV)	10 tests



### Feline Immunodeficientie Virus (FIV) – KAT

FIV (= Feline Immunodeficientie Virus of kattenaids), wordt overgebracht via bloedcontact, vooral via bijtwonden en door te paren.

- Testmateriaal: volbloed, plasma en serum
- Test: FIV antilichamen

Artikel	Omschrijving	Verpakking
<a href="#">2800005</a>	Sneltest Feline Immunodeficientie Virus (FIV)	10 tests



### FeLV + FIV – KAT

Combinatietest om besmetting met Feline Leukemie Virus en/of Feline Immunodeficientie Virus te diagnosticeren.

- Testmateriaal: volbloed, plasma en serum
- Test: FeLV antigenen en FIV antilichamen

Artikel	Omschrijving	Verpakking
<a href="#">2800016</a>	Sneltest FeLV + FIV	2 tests
<a href="#">2800006</a>	Sneltest FeLV + FIV	10 tests



### Leishmania – HOND

Leishmania is een parasiet die wordt overgedragen door zandvliegjes (voornamelijk in Zuid-Europa). Met deze test bepaalt u antilichamen in het bloed.

- Testmateriaal: volbloed, serum, plasma
- Test: Leishmania antilichamen

Artikel	Omschrijving	Verpakking
<a href="#">2800013</a>	Sneltest Leishmania	10 tests



### Parvo – KAT & HOND

Veelvoorkomende symptomen van het Parvovirus zijn darmklachten, diarree en braken. Een snelle diagnose is uitermate belangrijk gezien de hoge besmettelijkheid.

- **Testmateriaal:** faeces
- **Test:** CPV en FPV antigenen

Artikel	Omschrijving	Verpakking
<a href="#">2800017</a>	Sneltest Parvo	2 tests
<a href="#">2800007</a>	Sneltest Parvo	10 tests



### Corona – KAT & HOND

Het Coronavirus geeft ongeveer dezelfde ziekteverschijnselen als het Parvovirus maar in minder ernstige mate. Deze test laat toe een diagnose te stellen bij een niet-pathognomonische kliniek.

- **Testmateriaal:** faeces
- **Test:** CCoV en FCoV antigenen

Artikel	Omschrijving	Verpakking
<a href="#">2800008</a>	Sneltest Corona	10 tests



### Giardia – KAT & HOND

Giardia is een dunne darm parasiet en heeft gele slijmerige diarree als belangrijkste symptoom. Besmetting vindt plaats via de faecale-orale weg. Dit houdt in dat de cysten in de faeces zitten en dat een ander dier zich hiermee besmet (via orale opname). De hond kan zichzelf dus ook herbesmetten door cysten die in de vacht of in het gras terecht zijn gekomen en nadien worden opgelikt. Giardia is een zoönose.

- **Testmateriaal:** faeces
- **Test:** Giardia antigenen

Artikel	Omschrijving	Verpakking
<a href="#">2800019</a>	Sneltest Giardia	2 tests
<a href="#">2800009</a>	Sneltest Giardia	10 tests



### Parvo + Corona – KAT & HOND

Combitest voor het Parvovirus en het Coronavirus. Veelvoorkomende symptomen van het Parvovirus zijn darmklachten, diarree en braken. Een snelle diagnose is uitermate belangrijk gezien de hoge besmettelijkheid. Het Coronavirus geeft ongeveer dezelfde ziekteverschijnselen als het Parvovirus maar in minder ernstige mate. Deze test laat toe een diagnose te stellen bij een niet-pathognomonische kliniek.

- **Testmateriaal:** faeces
- **Test:** CPV, FPV, CCoV en FCoV antigenen

Artikel	Omschrijving	Verpakking
<a href="#">2800010</a>	Sneltest Parvo + Corona	10 tests

## Parvo + Corona + Giardia – KAT & HOND



Combittest voor het Parvovirus, het Coronavirus en Giardia. Handig om in huis te hebben voor bijvoorbeeld pups met ernstige diarree, om zo snel mogelijk de juiste behandeling te kunnen opstarten.

- **Testmateriaal:** faeces
- **Test:** CPV, FPV, CCoV, FCoV en Giardia antigenen

Artikel	Omschrijving	Verpakking
<a href="#">2800021</a>	Sneltest Parvo + Corona + Giardia	2 tests
<a href="#">2800011</a>	Sneltest Parvo + Corona + Giardia	10 tests

## Borrelia – KAT & HOND



De ziekte van Lyme wordt veroorzaakt door teken die besmet zijn met Borrelia. Met deze test bepaalt men of er antigenen van de bacterie aanwezig zijn in de teek.

- **Testmateriaal:** teek
- **Test:** Borrelia antigenen

Artikel	Omschrijving	Verpakking
<a href="#">2800012</a>	Sneltest Borrelia	10 tests

## Dirofilaria Immitis – HOND



Dirofilaria Immitis is een dunne worm die hartworm veroorzaakt. Steekmuggen zijn de gastheer en vector. Deze parasiet komt voor in Noord- en Zuid-Amerika, Afrika, Azië, Australië en Midden- en Zuid-Europa.

Deze sneltest bepaalt Dirofilaria antigenen bij de hond en detectie is al mogelijk na 6-8 maanden.

- **Testmateriaal:** volbloed, serum en plasma
- **Test:** Dirofilaria Immitis antigenen

Artikel	Omschrijving	Verpakking
<a href="#">2802015</a>	Sneltest Dirofilaria Immitis	10 tests

### Wat als de test niet doorloopt?

Als de test na 1 minuut niet doorloopt, is dit meestal makkelijk te verhelpen. Wanneer men volbloed gebruikt, kan men de bloeddruppel en de buffer eerst mengen in de bijgeleverde minitube, anders blijft de vloeistof soms in het samplevenster staan en loopt de test niet door. Als men toch een druppel volbloed

rechtstreeks heeft gebruikt en daarna de buffer daarop heeft gedruppeld, dient men alle vloeistof op te zuigen met een lege pipet. Daarna kan men de mengeling van bloed met buffer opnieuw in het monsterveld aanbrengen. Verder helpt het om met de tip van de pipet druk uit te oefenen op het monsterveld en ook het toevoegen van een extra druppel buffer wordt aangeraden.





### Dirofilaria + Anaplasma + Ehrlichia + Leishmania – HOND

Dirofilaria is de parasiet verantwoordelijk voor hartworm. Anaplasma en Ehrlichia zijn kleine gramnegatieve intracellulair levende micro-organismen die overgedragen worden door teken. Leishmania is een parasiet die wordt overgedragen door zandvliegjes.



- **Testmateriaal:** volbloed, serum, plasma
- **Test:** Dirofilaria antigenen, Anaplasma antilichamen, Ehrlichia antilichamen en Leishmania antilichamen

Artikel	Omschrijving	Verpakking
2802016	Sneltest Dirofilaria + Anaplasma + Ehrlichia + Leishmania	2 tests
2802017	Sneltest Dirofilaria + Anaplasma + Ehrlichia + Leishmania	10 tests

**Dirofilaria Immitis:** de infectie met Dirofilaria kan leiden tot ernstige en zelfs fatale ziekte bij honden. Volwassen hartwormen kunnen 5-7 jaar overleven bij honden. De antigeen test wordt gebruikt om circulerende Dirofilaria antigenen in het bloed te detecteren; de volwassen, vrouwelijke hartwormen worden gedetecteerd.

**Anaplasmosse:** in Europa wordt Anaplasma Phagocytophilum bij gedomesticeerde honden gevonden. De antilichamen worden gedetecteerd gebruikmakend van A. Phagocytophilum antigenen.

**Ehrlichiose:** honden geïnfecteerd met Ehrlichia, ontwikkelen canine monocyttaire Ehrlichiose. Het voorkomen van infecties is gelinkt aan de verspreiding van de vector Rhipicephalus Sanguineus. De antilichamen worden gedetecteerd gebruikmakend van de E. canis antigenen.

**Leishmaniosis:** in Europa wordt Leishmania bij de hond veroorzaakt door het protozoa Leishmania Infantum. De antilichamen worden gedetecteerd door een specifiek antigeen en de test kan gebruikt worden bij zieke honden 6-8 weken na de initiële infectie.



## Glucosemeter

### VET Glucosemeter

Covetrus biedt u een 100% diergeneeskundige glucosemeter voor honden en katten.

Verkrijgbaar in 2 verschillende versies: eentje die het resultaat in mmol/l weergeeft en eentje in mg/dl. De keuze is afhankelijk van de voorkeur van de dierenarts.

- Voor een eenvoudige, snelle en nauwkeurige bloedglucosemeting
- Slechts bloedstaal van 0,4 µL nodig
- Resultaat in 5 seconden
- Accrater dan humane glucosemeters
- Kan 500 resultaten opslaan

#### Glucosemeter wordt geleverd inclusief

- Draagkoffer
- 2x batterijen
- Gebruiksaanwijzing



Artikel	Omschrijving
<a href="#">2800658</a>	VET Glucosemeter mmol/l
<a href="#">2800659</a>	VET Glucosemeter mg/dl

## Waarom kiezen voor een diergeneeskundige glucosemeter?

Omdat de glucosewaarden in het bloed bij dieren gemeten met een humane meter significant lager zullen zijn dan de werkelijkheid.

Reden? De verdeling van de glucose in het bloed is anders bij mensen dan bij dieren én er is een variatie in de afmeting van de rode bloedcellen:

- Hond: 87,5% van de glucose bevindt zich in het plasma en 12,5% in rode bloedcellen
- Kat: 93% van de glucose bevindt zich in het plasma en 7% in rode bloedcellen
- Mens: 58% van de glucose bevindt zich in het plasma en 42% in rode bloedcellen

Daarom geven humane glucosemeters bij dieren veel te lage waarden aan.



## VET Glucose teststrips voor glucosemeter

Teststrips voor gebruik met de Covetrus Essentials glucosemeter.

- Verpakking: 25 strips



Artikel	Omschrijving
2800660	VET Glucose teststrips voor glucosemeter

## VET Glucose controlevloeistof

De controlevloeistof wordt gebruikt om de werking van de Covetrus Essentials glucosemeter en de teststrips te checken:

- Bij trainingen om de meter uit te leggen zonder een bloedstaal
- Als u denkt dat de meter of de strips niet correct werken (bijvoorbeeld na een val)
- Als u denkt dat de meetresultaten niet correct zijn of niet overeenkomen met de toestand van het dier



Artikel	Omschrijving	Inhoud
2800661	VET Glucose controlevloeistof voor glucosemeter	4 ml

## Priknaalden

Deze priknaalden zijn ontwikkeld voor het veilig afnemen van capillair bloed voor de glucosemeting bij honden en katten. Strak en lichtgewicht ontwerp. Makkelijk in gebruik door het automatisch triggeren. De priknaald wordt beveiligd na gebruik dus het product kan slechts eenmalig gebruikt worden.

- Verpakking: 100 stuks



	Artikel	Omschrijving	Kleur
1	2800662	Glucosemeter priknaald kat 26G x 1,6 mm	blauw
2	2800663	Glucosemeter priknaald hond 21G x 2,4 mm	rood



## Stethoscopen

Dual Head serie



Cardiologie serie



Rappaport serie



Nurse serie



### Stethoscoop Dual Head

★ Aanbevolen voor diergeneeskundige professionals

#### Professioneel



Professionele stethoscoop met roestvrij staal borststuk voor uitstekende akoestische sensitiviteit. Latexvrije dikwandige buis met interne 3-weg geluidstransmissie. De oorbuisjes zijn in zo'n hoek gericht zodat het geluid beter overgedragen wordt. Zachte oordopjes voor optimaal comfort. Inclusief een naamtag, een extra diafragma, een paar zacht en een paar harde oordopjes.

- Lengte van de buis: 57 cm
- Totale lengte: 78 cm

Artikel	Omschrijving	Kleur
<a href="#">2801017</a>	● Stethoscoop Dual Head Adult Professioneel	zwart
<a href="#">2801018</a>	● Stethoscoop Dual Head Adult Professioneel	bordeaux
<a href="#">2801019</a>	● Stethoscoop Dual Head Adult Professioneel	donkerblauw

#### Infant



Stethoscoop voor zeer kleine dieren met een dubbelzijdig, draaibaar borststuk. De lier bestaat uit een beugel en een latexvrije pvc-verbinding.

- Totale lengte: 76 cm

Artikel	Omschrijving	Kleur
<a href="#">2801029</a>	● Stethoscoop Dual Head Standaard Adult	zwart
<a href="#">2801030</a>	● Stethoscoop Dual Head Standaard Adult	grijs
<a href="#">2801031</a>	● Stethoscoop Dual Head Standaard Adult	royal blauw
<a href="#">2801032</a>	● Stethoscoop Dual Head Standaard Adult	rood
<a href="#">2801033</a>	● Stethoscoop Dual Head Pediatric Small Head	zwart
<a href="#">2801034</a>	● Stethoscoop Dual Head Infant Mini Head	grijs



### Stethoscoop Cardiologie

Met extra diepe kelk voor lage frequentie bereik. Ultragevoelig diafragma voor een grotere versterking van geluiden en een scherpere hoge frequentie transmissie. Afgewerkt met rubberen ring zodat de stethoscoop niet koud aanvoelt voor de patiënt.

#### Eigenschappen

- Totale lengte: 70 cm
- Diameter: membraan 45 mm, kelk 35 mm

Artikel	Omschrijving	Kleur
<a href="#">2801024</a>	● Stethoscoop Cardiologie Professioneel	zwart



### Stethoscoop Rappaport

Klassieke stethoscoop met een dubbele slang en met uitstekende akoestische kwaliteiten. Geleverd met 1 paar gewone oordopjes 1 paar transparante oordopjes en een reservemembraan voor beide zijden.

#### Eigenschappen

- Totale lengte: 73 cm
- Diameter: membraan 45 mm, kelk 32 mm

Artikel	Omschrijving	Kleur
<a href="#">2801020</a>	● Stethoscoop Rappaport	zwart
<a href="#">2801021</a>	● Stethoscoop Rappaport	blauw
<a href="#">2801022</a>	● Stethoscoop Rappaport	oranje
<a href="#">2801023</a>	● Stethoscoop Rappaport	royal blauw



### Nurse Stethoscopes

Stethoscopen met verchroomde borststuk van HD-zinklegering voor een superieure geluidstransmissie. Verstelbare oorbeugel van verchroomd messing met witte ABS-oordopjes voor een comfortabele pasvorm. Duurzame, uit één stuk gegoten PVC "X"-slang, latexvrij. Borststuk: Nurse, slanglengte: 540 mm, totale lengte: 760 mm, diameter borststuk: 49 mm.

Artikel	Omschrijving	Kleur
<a href="#">2801025</a>	● Stethoscoop Nurse	zwart
<a href="#">2801026</a>	● Stethoscoop Nurse	grijs
<a href="#">2801027</a>	● Stethoscoop Nurse	royal blauw
<a href="#">2801028</a>	● Stethoscoop Nurse	rood



## Reserveonderdelen



### Dual Head

Artikel	Omschrijving	Verpakking
1 2801035	Membraan voor Stethoscoop Dual Head	per stuk
2 2801037	Oordoppen Small Soft voor Stethoscoop Dual Head	1 paar
3 2801036	Oordoppen Large Soft voor Stethoscoop Dual Head	1 paar



### Rappaport

Artikel	Omschrijving	Verpakking
1 2801039	Membraan Small voor Stethoscoop Rappaport	per stuk
2 2801038	Membraan Large voor Stethoscoop Rappaport	per stuk
3 2801040	Oordoppen Soft voor Stethoscoop Rappaport	1 paar
4 2801041	Oordoppen Soft transparant voor Stethoscoop Rappaport	1 paar

## Thermometers

### Digitale thermometer met vaste tip

Waterdichte thermometer met een vaste tip.  
 Temperatuurmeting in maximaal 30 seconden.  
 Vooral handig voor gebruik bij katten.

- Kan in °C of in °F gezet worden
- De batterijen kunnen vervangen worden
- Verpakking: per stuk



Artikel	Omschrijving
2800568	Digitale thermometer met vaste tip



## Digitale thermometer met flexibele tip

Waterdichte thermometer met extra groot LCD-scherm en flexibele tip. Resultaat binnen de ca. 10 seconden met signaal en meetwaardegeheugen.

- Kan in °C of in °F gezet worden
- De batterijen kunnen vervangen worden
- Verpakking: per stuk



Artikel	Omschrijving
2800569	Digitale thermometer met flexibele tip

## Thermometer cover

Gemaakt van dunne folie zonder glijmiddel. Beschermt tegen besmetting en infecties en zorgt ervoor dat de thermometer altijd schoon is. Het meetresultaat wordt niet beïnvloed. Geschikt voor alle Covetrus Essentials digitale thermometers.

- Verpakking: 50 stuks

Artikel	Omschrijving
2800832	Thermometer cover



## Penlights

### Penlicht wegwerp

Wegwerp medische penlicht voor pupilonderzoek, gemakkelijk mee te nemen in de borstzak.

- Wegwerp (gemiddelde werktijd: 3 uur)
- Met pupilmeter
- Verpakking: 6 stuks

Artikel	Omschrijving
2800793	Penlicht wegwerp



## Reflexhamers

### Reflexhamer Taylor

Om reflexen uit te lokken van pezen, spieren en zenuwen. Stevig metalen handvat, comfortabele grip, rubberen hamerkop.

- Verpakking: per stuk



Artikel	Omschrijving	Lengte
2801228	Reflexhamer Taylor	17 cm

### Reflexhamer Troemner

Wordt gebruikt om de reflexen van de diepe pezen te testen om abnormaliteiten van het zenuwstelsel te checken.

- Verpakking: per stuk



Artikel	Omschrijving	Lengte
2801242	Reflexhamer Troemner	24 cm

## Biopsie punch

### Biopsie punch huid

Wegwerpinstrument voor het nemen van punchbiopten van de huid.

- Snel en nauwkeurig door de vlijmscherpe snijrand van RVS
- Geribbeld handvat voor stevige grip
- Steriel, individueel verpakt
- Verpakking: 10 stuks



Artikel	Omschrijving	Ø
2800971	Biopsie punch	2 mm
2800972	Biopsie punch	3 mm
2800973	Biopsie punch	4 mm
2800974	Biopsie punch	5 mm
2800975	Biopsie punch	6 mm
2800976	Biopsie punch	7 mm
2800977	Biopsie punch	8 mm

## Curette huid

### Curette huid

Voor het verwijderen van kleine goedaardige gezwellen of wratten op plaatsen met weinig beweeglijk weefsel.

- Superscherp blad van RVS
- Doorschijnend dopje ter bescherming
- Steriel, individueel verpakt
- Verpakking: 10 stuks

Artikel	Omschrijving	Ø
2801005	Curette huid	2 mm
2801006	Curette huid	3 mm
2801007	Curette huid	4 mm
2801008	Curette huid	5 mm
2801009	Curette huid	7 mm



## Diversen

### Neusspeculum

Neusspecula zijn ideaal om de binnenkant van de neus, de neusmucosa en het neusseptum te onderzoeken. Ze zijn ook nuttig bij endoscopische nasale procedures. Start door het instrument gesloten in het neusgat te plaatsen. Open het dan voorzichtig door middel van de handvaten.

- Verpakking: per stuk



Artikel	Omschrijving	Lengte
2801227	Neusspeculum Hartmann-Halle #2	15,5 cm

### Electrodegel

Hoge geleidingsfactor voor ECG, EEG en EMG. Huidvriendelijk. Niet vettig en makkelijk te verwijderen.



Artikel	Omschrijving	Inhoud
2800444	Electrodegel	250 g
2800442	Kraan voor electrodegel	

### Tongspatel

Tongspatels worden gebruikt om de mond en de keel te onderzoeken.

#### Hout

Niet-steriele spatel van uiterst flexibel en breukvast berkenhout met glad, absoluut splintervrij oppervlak.

- Niet-steriel
- Verpakking: 500 stuks



Artikel	Omschrijving	Lengte
2800167	Tongspatel hout	15 cm

#### RVS

- Verpakking: per stuk



Artikel	Omschrijving	Lengte
2801187	Tongspatel RVS 16/22 mm	17 cm





## Hoofdstuk 10

# Laboratorium

## Microscopoglaasjes

### Draagglasje

Glashelder en gepolijst voor een goede visualisatie bij microscopie.

- Afmetingen: 76 x 26 mm
- Hoeken 45°
- Verpakking: 50 stuks

### Draagglasje



**Artikel** 2800599  
**Omschrijving** Draagglasje

### Draagglasje met matrand



**Artikel** 2800600  
**Omschrijving** Draagglasje met matrand

### Dekglasje

Een zuiver, vet- en stofvrij oppervlak draagt bij tot een optimale visualisatie bij microscopisch onderzoek.

- Zuivere glassoort (Klasse I)
- Afmetingen: 18 x 18 mm
- Verpakking: 100 stuks



**Artikel** 2800601  
**Omschrijving** Dekglasje

### Een bloeduitstrijkje maken

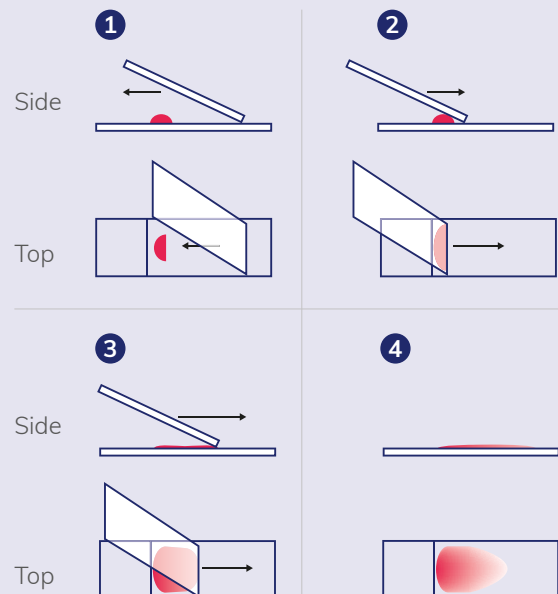

## Microscopen

### Microscoop BioBlue Semiplan Binoculair

Moderne microscoop, ideaal voor routinemicroscopie.

- Ergonomisch
- Mechanische onderdelen
- Groothoek WF10x/20 mm oculairen
- Binoculaire 30° schuine Siedentopf tubus, 360° draaibare kop
- Dioptrieregeling + 5 dioptrie voor een tubus
- Oneindig gecorrigeerd optisch systeem
- Interpupillaire afstandregeling van 48 tot 75 mm
- Kogelgelagerd voor 4 naar achteren georiënteerde objectieven
- Objectieven: Semi Plan achromatisch (4X0,1 - 10X0,25 - 40X0,65 - 100X1,25 (olie))
- Tafel: 130 x 130 mm kruistafel met rackless (geen uitsteeksel dat in de weg zit, makkelijker focus aanpassen) 70 x 28 mm range
- In de hoogte regelbare Abbe condensor N.A. 1,25 met irisdiafragma en filterhouder
- Met regelbare Köhler NeoLED™-verlichting
- Interne herlaadbare batterij + geïntegreerde stroomtoevoer
- Afmetingen: 360 x 176 x 227 mm (H x B x D)
- Gewicht: 4 kg
- Garantie: 10 jaar op mechanische onderdelen en optieken (2 jaar op elektronische onderdelen)

#### Artikel Omschrijving

[2801854](#) Microscoop BioBlue Semiplan Binoculair

[2801887](#) Aluminium koffer voor microscoop BioBlue Semiplan Binoculair





## Microscop Bscope Trinoculaire E-plan

Microscop uitgerust met DIN objectieven, energiebesparende LED-verlichting en geïntegreerde kruistafel. Ontworpen voor onderzoek en labowerk.

- Ergonomisch om mee te werken en grip om makkelijk te verplaatsen
- Mechanische onderdelen
- Groothoek WF10x/20 mm oculairen
- Trinoculaire 30° schuine Siedentopf tubus
- Dioptrie regeling + 5 dioptrie voor een tubus
- Oneindig gecorrigeerd optisch systeem
- Interpupillaire afstand regeling van 48 tot 76 mm
- Kogelgelagerd voor 4 naar achteren georiënteerde objectieven
- Objectieven: 4X0,1 - 10X0,25- 40X0,65 - 100X1,25 (olie)
- Tafel: 152 x 131 mm kruistafel met rackless (geen uitsteeksel dat in de weg zit, makkelijker focus aanpassen) 75 x 36 mm range
- In hoogte regelbare Abbe condensor N.A. 1,25 met irisdiafragma en filterhouder
- Met regelbare Köhler NeoLED™-verlichting
- Geïntegreerde stroomtoevoer + ruimte om voedingskabel op te bergen
- Afmetingen: 409 x 195 x 235 mm (H x B x D)
- Gewicht: 6,5 kg
- Garantie: 10 jaar op mechanische onderdelen en optieken (2 jaar op elektronische onderdelen)

Artikel	Omschrijving
<a href="#">2801855</a>	Microscop Bscope Trinoculaire E-plan
<a href="#">2801888</a>	Aluminium koffer voor microscop Bscope Trinoculaire E-plan



## Microscop iScope Trinoculair HE

Microscop waarop een camera kan worden geïnstalleerd.  
Ontworpen voor onderzoek en labowerk.  
Met diverse extra features.

- Met antibacteriële, schimmelwerende coating
- Mechanische onderdelen
- EWF10x/22 mm oculairen Ø 30 mm
- Trinoculaire 30° schuine Siedentopf tubus
- Interpupilaire afstand regeling van 47 tot 76 mm met dioptrie aanpassing op linker oculair
- Draaiend vijfvoudig omgekeerd neusstuk op kogellagers
- Objectieven: E-Plan EPL 4X0,1 - 10X0,25 - S40X0,65 - S100X1,25 (olie)
- Tafel: 216 x 150 mm kruistafel uitgerust met rackless (geen uitsteeksel dat in de weg zit, makkelijker focus aanpassen) 79 x 52 range
- In hoogte regelbare Abbe condensor N.A. 1,25 met opening voor optionele sliders
- Scherpstelling: coaxiale grof- en fijnregeling, 2 µm precisie en 20 mm bewegingsbereik
- Met regelbare 3W NeoLED™-verlichting
- Geïntegreerde stroomtoevoer + ruimte om voedingskabel op te bergen
- Met iCare Sensor om onnodig energieverlies te voorkomen
- Afmetingen: 407 x 210 x 255 (H x B x D)
- Gewicht: 9,0 kg
- Garantie: 10 jaar op mechanische onderdelen en optieken  
(2 jaar op elektronische onderdelen)

Artikel	Omschrijving
<a href="#">2802128</a>	Microscop iScope Trinoculair HE
<a href="#">2801888</a>	Aluminium koffer voor microscoop iScope Trinoculair HE



## Binoculaire Microscoop (2801854) VS Trinoculaire Microscoop (2801855)

### Binoculaire 2801854

- Binoculaire
- Semi-plan objectieven
- Mechanische precisie: 2 µm
- 130 x 130 mm + 70 x 28 mm X-Y kruistafel
- Met Köhler 1W NeoLED™-verlichting en herlaadbare batterijen
- Afmetingen: 360 x 176 x 227 mm (H x B x D)
- Gewicht: 4 kg

### Trinoculaire 2801855

- Trinoculaire
- Economic plan objectieven
- Mechanische precisie: 1,1 µm
- 152/197 x 131 mm stage + 75 x 36, X-Y rackless kruistafel
- Met Köhler 3W NeoLED™-verlichting, optioneel herlaadbare batterijen
- Afmetingen: 409 x 195 x 235 mm (H x B x D)
- Gewicht: 6,5 kg

## Microscoop WiFi Camera

Eenvoudige basiscamera voor op uw microscoop.

- Color CMOS WiFi camera
- Eenvoudig te monteren
- Eenvoudig in gebruik, werkt via streaming/aansluiting met kabel ook mogelijk
- Image Focus Alpha Software voor Android (CD), MAC (te downloaden app)
- Hoge resolutie: 1920 x 1080 pixels (5 MP)
- Sensor: 1/2.8 inch
- Pixelgrootte: 2,9 x 2,9 µm
- Inclusief C-mount
- Met USB lader
- Compatibel met trinoculaire microscopen van andere merken (als de camera-adapter een 23,2 mm lensadapter heeft waarop hij moet worden gemonteerd)



Artikel	Omschrijving
2802280	Microscoop WiFi Camera

## Microscopie reinigingskit

### Inhoud

- Lensreinigingsvloeistof
- Naadloos lenspapier
- Borstel
- Luchtblazer
- Wattenschijfjes

### Artikel Omschrijving

**2801953** Microscopie reinigingskit



## Hoe de objectieven van uw microscoop proper houden?

Stof en vuil hebben een negatief effect op de beeldkwaliteit. De objectieven van uw microscoop proper houden is essentieel voor de beste beeldkwaliteit en voor de levensduur van uw microscoop. Stof en vuil dat niet wordt verwijderd, wordt op termijn onmogelijk om te verwijderen en kan schimmel veroorzaken.

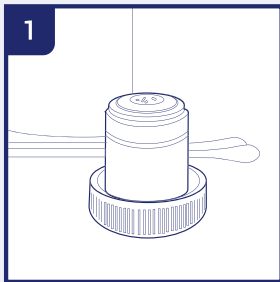

Plaats het objectief op een stabiele plaats.

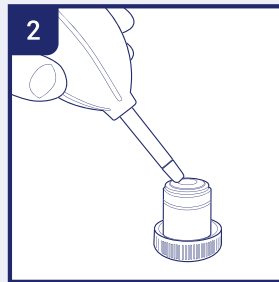

Om krassen te voorkomen, probeert u eerst vuil en stof dat zich op het optische oppervlak bevindt, te verwijderen d.m.v. perslucht (matige druk) of een blazer.

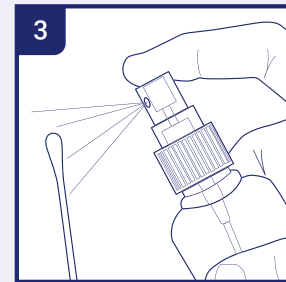

Gebruik absorberend lenspapier of een wattenstaafje. Maak vochtig met een kleine hoeveelheid lensvloeistof of een reinigingsmengsel (pure iso propanol of een mengsel van 7 delen ether en 3 delen alcohol).



Reinig de lens door de tip van het wattenstaafje of het lenspapier te gebruiken\*. Bij het reinigen van een groot lensoppervlak veegt u circulair onder lichte druk vanuit het midden naar buiten. Niet zigzagen. Gooi het lenspapier of het wattenstaafje weg na gebruik.

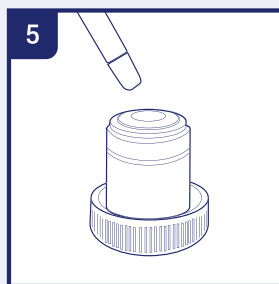

Wacht tot de reinigingsvloeistof verdampt is, of versnel dit proces door droge lucht onder druk te gebruiken.

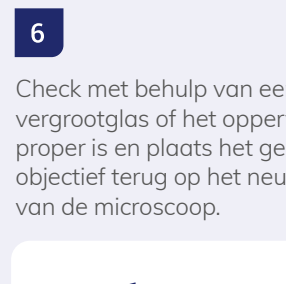

Check met behulp van een vergrootglas of het oppervlak proper is en plaats het gereinigde objectief terug op het neusstuk van de microscoop.

### Opgelet

Reiniging van de optische oppervlakken zoals beschreven in deze handleiding, is enkel van toepassing op externe oppervlakken van objectieven, oogstukken, filters en condensatoren. Interne oppervlakken moeten altijd worden gereinigd door de Euromex verdeler.

\*Gebruik genoeg lenspapier zodat de reinigingsvloeistof geen olie van de handen oplost, waardoor deze door het papier op gecoate oppervlakken terecht kan komen.

## Pipet

### Pipet pasteur

Niet-steriele pipet gemaakt van polyethyleen.

- Inhoud: 3 ml
- Lengte: 15 cm
- Verpakking: 50 stuks



**Artikel**  
**280002**

**Omschrijving**  
Pipet pasteur

## Wattenstaafjes

### Wattenstaafje dubbelzijdig

Zachte, absorberende, dubbelzijdige wattenstaafjes. Pluizen niet. Staafjes gemaakt van hout.

- Niet-steriel
- Lengte: 8 cm
- Verpakking: 200 stuks



**Artikel**  
**280208**

**Omschrijving**  
Wattenstaafje dubbelzijdig

### Wattenstaafje lang

Zachte, absorberende, enkelzijdige wattenstaafjes. Pluizen niet. Staafjes gemaakt van berkenhout.

- Niet-steriel



Artikel	Omschrijving	Verpakking
<b>2800165</b>	Wattenstaafje Small 15 cm	100 stuks
<b>2800166</b>	Wattenstaafje XL 20 cm	50 stuks



## Hoofdstuk 11

# Patiëntenzorg

## Identificatie

### Transponders

De dieridentificatiechips van Covetrus zijn Ready-to-use: elke transponder zit individueel verpakt met een disposable applicator en afneembare naald: zorgt voor minder afval.

Dankzij het 'No return click systeem' kan de chip niet terug in de naald worden gezogen.

De chips zijn verkrijgbaar in twee maten: Small= 1,5 x 9 mm en Regular = 2.12 x 12 mm. Small is doorgaans geschikt voor gezelschapsdieren, de Regular kan op iets verdere afstand worden afgelezen.

Bespaar tijd en geld met de prepaid versie: deze transponders zijn al vooraangemeld bij database Chipbase.

#### Technische specificaties

- Voor alle huisdieren
- ISO standaard 11784/11785
- De chips zijn gecoat waardoor ze minder makkelijk migreren
- Ieder doosje heeft een lijst van de 10 chipnummers binnenin
- Steriel voor eenmalig gebruik
- Verpakking: 10 stuks
- Verzending door derden



Artikel	Omschrijving	Afmetingen
<a href="#">1230544</a>	Transponder Small Prepaid incl. Chipbase registratie	1,5 x 9 mm
<a href="#">1230545</a>	Transponder Regular Prepaid incl. Chipbase registratie	2,12 x 12 mm
<a href="#">1230546</a>	Transponder Small Niet-Prepaid	1,5 x 9 mm
<a href="#">1230547</a>	Transponder Regular Niet-Prepaid	2,12 x 12 mm



## Chipreader ringvorm

Deze microchipscanner leest FDX-B (15 digit) en FDX-A (FECAVA) microchips, gebruikt voor animal identification volgens de ISO 11784 normen. Compleet geleverd met een USB-kabel om de interne Lithium-Ion batterij op te laden. Inclusief CD met relevante scanner software en handleiding. Scant in de diepte tot 8 cm, zelfs tot 12 cm in ideale omstandigheden. Heeft een LCD-scherm met 2 lijnen van 16 karakters.

- Scantijd: 8 seconden
- 1.000 cycli met één batterij
- Afmetingen: Ø 135 x 33 mm
- Gewicht: 163 g
- Verpakking: per stuk

Artikel	Omschrijving
<a href="#">2800474</a>	Chipreader ringvorm



## Chipreader handmodel

Leest FDX-B, FDX-A en HDX chips (ISO-normen 11784/85 en 14223). Heeft een LCD-scherm 128 x 64 mm. Scant in de diepte tot 8 cm, zelfs tot 12 cm in ideale omstandigheden. Heeft een Lithium-Ion oplaadbare batterij met statusindicator. Inclusief USB-kabel voor het opladen via computer, notebook of via USB-lader 220V (niet inbegrepen).

- Opslagcapaciteit: 1.000 ID nummers
- Afmetingen: 155 x 82 x 33 mm (L x B x H)
- Gewicht: 155 g
- Verpakking: per stuk

Artikel	Omschrijving
<a href="#">2800475</a>	Chipreader handmodel
<a href="#">2800476</a>	Batterij voor chipreader handmodel



## Bescherming

### Hondenkraag

Transparante hondenkraag gemaakt van zacht en soepel polypropyleen met pootjes in reliëf. De kragen zijn milieuvriendelijk en volledig recycleerbaar. 100% van het polypropyleenafval van de productie wordt gerecycled en hergebruikt bij de productie van nieuwe kragen. De kragen zijn gemaakt van 40% gerecycled polypropyleen.

- Transparant
- Eenvoudig sluitingsmechanisme
- Volledig ecologisch en recycleerbaar
- De riem van de hond kan worden bevestigd door de lussen van de kraag
- Verpakking: 10 stuks



Artikel	Omschrijving	Ø nek
<a href="#">2801967</a>	Hondenkraag transparant	7,5 cm
<a href="#">2801968</a>	Hondenkraag transparant	10 cm
<a href="#">2801969</a>	Hondenkraag transparant	12,5 cm
<a href="#">2801970</a>	Hondenkraag transparant	15 cm
<a href="#">2801971</a>	Hondenkraag transparant	20 cm
<a href="#">2801972</a>	Hondenkraag transparant	25 cm
<a href="#">2801973</a>	Hondenkraag transparant	30 cm
<a href="#">2801974</a>	Hondenkraag transparant	35 cm
<a href="#">2801975</a>	Hondenkraag transparant	40 cm



Bekijk de instructie-video

### Hondenschoen

Waterafstotende hondenschoen met een velcrosluiting. Beschermende schoen tegen infecties en als ondersteuning bij de wondheling.

- Verpakking: per paar

Maat	Ras
S	Yorkshire Terrier, Toy Poedel
M	Jack Russel Terrier, West Highland Terrier
L	Border Collie, Beagle, Dalmatiër
XL	Labrador, Boxer, Setter
XXL	Rottweiler, Deense Dog, Duitse herder
XXXL	Newfoundlander, St. Bernard, Leonberger



Artikel	Omschrijving	Maat	Afmetingen
<a href="#">2800821</a>	Hondenschoen	S	130 x 60 mm
<a href="#">2800822</a>	Hondenschoen	M	150 x 75 mm
<a href="#">2800823</a>	Hondenschoen	L	177 x 85 mm
<a href="#">2800824</a>	Hondenschoen	XL	215 x 90 mm
<a href="#">2800825</a>	Hondenschoen	XXL	230 x 100 mm
<a href="#">2800826</a>	Hondenschoen	XXXL	230 x 110 mm

“ Nuttige tip: de Covetrus hondenschoentjes kunnen ook bij warm weer worden gedragen wanneer de oppervlakte te heet is. ”

## Muilband nylon

Gemakkelijk en veilig aan te brengen met een verstelbare kliksluiting.

- Gemaakt van polypropyleen, sterk en comfortabel materiaal
- Gemakkelijk te bevestigen
- Machinewasbaar op 30°C
- Verpakking: per stuk

Maat	Ras
0	Yorkshire Terrier, Mini Poedel
1	West Highland White Terrier, Jack Russel, Teckel
2	Border Collie, Beagle, Cocker Spaniel
3	Labrador Retriever, Duitse Herder, Dobermann
4	Wolfshond, Deense Dog, Pyreneeënhond
5	Rottweiler
6	Extra lang voor grote Wolfshond, Deense Dog
7	Extra lang voor grote Rottweiler
8	Boxer (speciaal model voor kortsnuitige hondenrassen)



Artikel	Omschrijving	Omtrek	Maat
2802305	Muilband nylon	15,6 cm	0
2802306	Muilband nylon	18 cm	1
2802307	Muilband nylon	21,6 cm	2
2802308	Muilband nylon	24,6 cm	3
2802309	Muilband nylon	30,4 cm	4
2802310	Muilband nylon	32,4 cm	5
2802311	Muilband nylon	35,4 cm	6 extra lang - 4 XL
2802312	Muilband nylon	39 cm	7 extra lang - 5 XL
2802313	Muilband nylon	32,4 cm	8 platte snuit



## Muilband plastic

Gemakkelijk en veilig aan te brengen met een verstelbare lederen sluiting.

- Verpakking: per stuk



Artikel	Omschrijving	Omtrek	Lengte
2800233	Muilband plastic	18 cm	7 cm
2800234	Muilband plastic	21 cm	8 cm
2800235	Muilband plastic	24 cm	8,5 cm
2800236	Muilband plastic	27 cm	9 cm
2800237	Muilband plastic	30 cm	10 cm
2800238	Muilband plastic	32 cm	10,5 cm
2800239	Muilband plastic	37 cm	13 cm
2800240	Muilband plastic	40 cm	13 cm
2800241	Muilband plastic	42 cm	14,5 cm
2800242	Muilband plastic	48 cm	16 cm
2800243	Muilband plastic (platte snuit)	48 cm	5 cm
2800244	Muilband plastic (platte snuit)	56 cm	6 cm

## Ectoparasieten

### Vlooienkam

Hoog kwalitatieve vlooienkam, met of zonder handvat.

- Betaalbare en niet-toxische manier om vlooiën te detecteren en te verwijderen
- Zeer fijne tandjes
- Ergonomisch design
- Kleur: blauw
- Verpakking: per stuk

#### Zonder handvat

Artikel	Omschrijving
2800665	Vlooienkam zonder handvat

#### Met handvat

Artikel	Omschrijving
2800666	Vlooienkam met handvat



### Tekentang plastic

Tekentang gemaakt van plastic.

- Verpakking: per stuk



Artikel	Omschrijving	Kleur
2800667	Tekentang plastic	rood

### Tekentang RVS

Tekentang met gekruist handvat om kleine teken te verwijderen. Gemaakt van RVS.

- Verpakking: per stuk



Artikel	Omschrijving	Lengte
2801325	Tekentang RVS	14,5 cm

“ De vlooienkammen van Covetrus Essentials helpen om vlooiën vroegtijdig te detecteren zodat er actie kan ondernomen worden. Het is ook een leuk item om cadeau te doen aan honden- of kattenbaasjes of om te bundelen met anti-ectoparasieten producten. ”



## Kattenbakvulling

### Kattenbakvulling bentoniet

Kattenbakvulling van natuurlijk klei (bentoniet). Vormt vaste en compacte klompen wanneer het nat wordt.

**Gebruik:** Verwijder faeces en klompjes kattenbakvulling dagelijks en vul bij met verse kattenbakvulling. Regelmatig volledig vervangen. Deze kattenbakvulling mag niet in het toilet worden gegooid.

Artikel	Omschrijving	Inhoud
2800631	Kattenbakvulling bentoniet	8 kg



### Kattenbakvulling Sanipearls

De ultra absorberende kristallen zuigen vocht op en sluiten geurtjes in. Het vocht verdampt, dus de kristallen gaan lang mee. Ze drogen faeces ook uit waardoor deze minder ruiken en makkelijker op te scheppen zijn.

De kattenbakvulling met Micro Silica is meer geschikt voor gevoelige katten: bestaat uit rondere en gladdere Silica parels vergeleken met de klompvormige versie zodat kattenpootjes niet geïrriteerd raken. Deze kattenbakvulling mag niet in het toilet worden gegooid.

- Ultra-absorberend
- Biologisch afbreekbaar
- Houdt geurtjes tegen
- Bestaat uit 100% silicone dioxide
- Met een zak van 16 liter komt u 12 weken toe; met een zak van 5 liter komt u 4 weken toe

**Gebruik:** Vul de kattenbak met 3-5 cm kattenbakvulling. Verwijder faeces en hark de kristallen dagelijks. Vervang de volledige kattenbakvulling na ongeveer 4 weken of wanneer de geur niet langer geneutraliseerd wordt.

Artikel	Omschrijving	Inhoud
2800885	Kattenbakvulling Micro Silica met groene parels	5 l
2800884	Kattenbakvulling Lumpy Silica met roze parels	5 l
2800883	Kattenbakvulling Lumpy Silica met roze parels	2 x 16 l



## Nagelknippers

### Nagelknipper hond

Nagelknipper voor honden. De zachte handgreep maakt de nagelknipper heel comfortabel. Het knipgedeelte is gemaakt van RVS. Speciale sluitingsclip aan het einde van het handvat.

- Kleur: zwart/rood
- Verpakking: per stuk



Artikel	Omschrijving	Lengte
<a href="#">2800789</a>	Nagelknipper hond small	12,5 cm



Artikel	Omschrijving	Lengte
<a href="#">2800790</a>	Nagelknipper hond large	16 cm

### Nagelknipper voor vogels en kleine honden

Nagelknipper guillotine model voor vogels en kleine/middelgrote honden. De zachte handgreep maakt de nagelknipper heel comfortabel. Het knipgedeelte is gemaakt van RVS.

- Kleur: zwart/rood
- Verpakking: per stuk



Artikel	Omschrijving	Lengte
<a href="#">2800786</a>	Nagelknipper voor vogels en kleine honden	14 cm

### Nagelknipper kat

Nagelknipper voor katten. De zachte grip maakt de nagelknipper heel comfortabel voor gebruik. Het knipgedeelte is gemaakt van RVS.

- Kleur: zwart/rood
- Verpakking: per stuk



Artikel	Omschrijving	Lengte
<a href="#">2800787</a>	Nagelknipper kat small	8,5 cm



Artikel	Omschrijving	Lengte
<a href="#">2800788</a>	Nagelknipper kat large	11,5 cm





## Farmaceutische producten



### Isofluraan

Inhalatie-anestheticum voor diergeneeskundig gebruik met als actieve substantie Isofluraan (1.000 mg/g). Isofluraan (2-chloro-2-(difluoromethoxy)-1,1,1-trifluoro-ethane) is een gehalogeneerd ether gebruikt voor inhalatie-anesthesie. Isofluraan wordt altijd toegediend samen met lucht en/of pure zuurstof. Isothesia is vloeibaar bij kamertemperatuur.

- Voor inductie en onderhoud van anesthesie bij honden, katten, paarden, siervogels, reptielen en knaagdieren
- Compatibel met alle isofluraan-specifieke verdamper
- Geregistreerd diergeneesmiddel: REG NL 12404

Artikel	Omschrijving	Inhoud
2800030	Isothesia Isofluraan VET	250 ml



### Anesthesie is dosisafhankelijk Niet te veel... Niet te weinig...

Hoe minder anestheticum je geeft, hoe beter voor de patiënt. Verminder potentiële cel- en orgaanschade en versnel de recoverytijd. De eetlust van de patiënt komt sneller terug en het immuunsysteem functioneert beter.

Het doel van een succesvolle anesthesie is de fysiologische norm behouden.

## Diversen

### Scheermes wegwerp met houder

Niet-steriel wegwerpscheermes. Scheert elke haarlengte. Met beschermkap voor de beveiliging bij het opruimen en bij vernietiging. Dubbelzijdig en roestvrij.

- Verpakking: 100 stuks

Artikel	Omschrijving
<a href="#">2802108</a>	Scheermes wegwerp met houder



### Tondeuse Basis

Oplaadbare, snoerloze tondeuse compleet met twee opzetkammen (3-6 mm & 9-12 mm), een RVS-scheerkop en een afneembaar keramisch mes.

- Oplaadbaar via USB
- Lithium-ion batterij met grote capaciteit
- Afneembare scheerkop die direct onder de kraan afgespoeld kan worden
- Accuduur: 90 minuten, laadtijd 180 minuten
- Inclusief 0,1 mm RVS-scheerkop
- Geluidsniveau: 48 DB

Artikel	Omschrijving
<a href="#">2802383</a>	Tondeuse Basis
<a href="#">2802396</a>	Tondeuse accessoire - Scheerkop klein
<a href="#">2802395</a>	Tondeuse accessoire - Scheerkop standaard
<a href="#">2802397</a>	Tondeuse accessoire - Reserve oplader



### Hoefvisiteertang

Om de klauwen van vee en de hoeven van paarden te onderzoeken.

Artikel	Omschrijving	Lengte	Gewicht
<a href="#">2801158</a>	Hoefvisiteertang	48 cm	1.190 g



### Ringkniptang vogels

Schaartje om veilig aluminium ringen bij vogels te verwijderen.

Artikel	Omschrijving	Lengte
<a href="#">2801054</a>	Ringkniptang vogels	10,5 cm



## Pillenschieter

Diervriendelijke methode voor het toedienen van medicatie. Door de medicatie (pil) samen met water toe te dienen, wordt de slikreflex van het dier gestimuleerd. Met een zachte tip. Wordt geleverd in een display boxking: 10 stuks



Artikel	Omschrijving
2801555	Pillenschieter hond/kat

## Onderlegger

Sterk absorberende onderlegger met polyethyleenfolie aan de onderzijde.

- Verpakking: 30 stuks



Artikel	Omschrijving	Afmetingen	Omdoos
2800461	Onderlegger	40 x 60 cm	9 pakken
2800462	Onderlegger	60 x 60 cm	4 pakken
2800463	Onderlegger	60 x 90 cm	4 pakken

## Kadaverzak

Ondoorzichtige zak van scheurvaste en ondoorlaatbare kunststoffolie. Bijzonder geschikt voor het transport van kadavers.

- Kleur: zwart
- Verpakking: 20 stuks



Artikel	Omschrijving	Afmetingen
2802112	● Kadaverzak, 80 micron	67 x 38,5 cm
2802113	● Kadaverzak, 80 micron	93 x 57 cm
2802114	● Kadaverzak, 105 micron	105 x 77 cm
2802115	● Kadaverzak, 105 micron	136,5 x 70,5 cm
2802116	● Kadaverzak, 105 micron	140 x 76 cm



## Flacons voor medicatie

Flacon voor medicatie met kindveilige sluiting en het Covetrus logo. De dop opent door te duwen en te draaien. Er staat ook het silhouet op van een hond en een kat, zodat de flacons zeker niet verward worden met humane medicatie. Doorschijnend amberkleurig.

- Verpakking: per stuk



	Artikel	Omschrijving	Inhoud
1	2802040	Flacon met schroefdop	24 ml
2	2802041	Flacon met schroefdop	30 ml
3	2802042	Flacon met schroefdop	50 ml
4	2802043	Flacon met schroefdop	60 ml
5	2802044	Flacon met schroefdop	75 ml
6	2802045	Flacon met schroefdop	120 ml
7	2802046	Flacon met schroefdop	160 ml



## Hoofdstuk 12

# Landbouwhuisdieren



## Magneet runderen

### Magneet runderen

Magneten voor runderen voorkomen ijzerziekte bij koeien. De magneet trekt metaal in de netmaag en de pens aan. Ontworpen om permanent in de netmaag van de koe te blijven zitten: wanneer correct toegediend, zal 1 magneet de hele levensduur van het rund werkzaam blijven. De magneten hebben een ideaal formaat, vorm en gewicht voor maximale bescherming en als oplossing voor landbouwhuisdieren traumatische indigestie.

Er zijn 2 soorten magneten:

- Magneet met kooi: de lengte en de diepe groeven van de plastic kooi geven een extra bescherming tegen scherpe objecten. Kan gebruikt worden voor koeien van meer dan 350 kg.
- Keramische magneet zonder kooi: houdt metaal vast parallel aan de magneet. Kan veilig vanaf 150 kg worden gebruikt.



	Artikel	Omschrijving	Verpakking
1	2802240	Magneet runderen met kooi	10 stuks
2	2800970	Magneet runderen zonder kooi	12 stuks



### Rumen magneten voor koeien bij risico op ijzerdraden of ijzerziekte

Als ijzerdraad in de netmaag terecht komt, is deze slechts centimeters verwijderd van de lever, de milt, het hart en de longen. Wanneer correct toegediend, kan 1 magneet de hele levensduur van het rund ter plekke blijven. De magneet werd ontworpen om permanent in de netmaag te blijven. Hij kan verwijderd worden indien nodig (complicaties, grote hoeveelheid ijzerdraad ingeslikt).



## Markering



### Merkstift

Merkstiften op basis van speciale wax en paraffineolie. Voor korte termijn gebruik, voornamelijk bij rundvee, schapen en varkens. De markeringen blijven ongeveer 4 weken zichtbaar op de rug van rundvee en schapen en 1 à 2 weken bij varkens.

**Opgelet:** de markeringen met deze stiften op de wol bij schapen zijn moeilijk of zelfs onmogelijk uit te wassen, ze kunnen daardoor beter op de kop of de poten worden aangebracht.

- Temperatuurstabiel
- Onschadelijk voor mens en dier
- Plastic buis met draaimechanisme
- Verpakking: per stuk



Artikel	Omschrijving	Kleur
<a href="#">2800254</a>	Merkstift	● blauw
<a href="#">2800255</a>	Merkstift	● groen
<a href="#">2800256</a>	Merkstift	● rood

### Merkspray

Sneldrogende kleurspray voor het markeren van rundvee en varkens. De kleur blijft bij varkens ongeveer 2 weken zichtbaar en een beetje langer bij rundvee.

- Resistent tegen weersinvloeden
- Loodvrije pigmenten
- Uitstekend resultaat op natte of droge vacht
- Duidelijke letters mogelijk door het spraysysteem



Artikel	Omschrijving	Kleur	Inhoud
<a href="#">2800257</a>	Merkspray	● blauw	500 ml
<a href="#">2800258</a>	Merkspray	● groen	500 ml
<a href="#">2800259</a>	Merkspray	● rood	500 ml

## Diergeneeskundige gels

### Niet-spermicide glijmiddel

Niet-steriel glijmiddel met een niet-spermicide bewaarmiddel. Kan gebruikt worden voor kunstmatige inseminatie en verloskunde. Huidvriendelijk.



Artikel	Omschrijving	Inhoud
<a href="#">2800450</a>	Glijmiddel vet lube	500 ml
<a href="#">2800451</a>	Glijmiddel vet lube	2,5 l

### Electrodegel

Hoge geleidingsfactor voor ECG, EEG en EMG. Huidvriendelijk. Niet vettig en makkelijk te verwijderen.



Artikel	Omschrijving	Inhoud
<a href="#">2800444</a>	Electrodegel	250 g
<a href="#">2800442</a>	Kraan voor electrodegel	

### Echogel Ultrasound

Absoluut vrij van belletjes en onschadelijk voor apparatuur. Vriendelijk voor huid en slijmvlies en zonder geur- en kleurstoffen. Zonder stabilisatoren en conserveermiddelen.



Artikel	Omschrijving	Inhoud
<a href="#">1 2802378</a>	Echogel ultrasound dispenser	250 g
<a href="#">2 2802379</a>	Echogel ultrasound bidon	1 kg
<a href="#">3 2802380</a>	Echogel ultrasound bidon	5 kg
<a href="#">4 2800440</a>	Sleutel voor echogel ultrasound bidon	
<a href="#">5 2801924</a>	Pomp voor echogel ultrasound 5 l	
<a href="#">6 2801923</a>	Pomp voor echogel ultrasound 10 l	

## Speeninstrumenten

### Tepelcanule

Voor het inbrengen van vloeibare medicatie in de uier via het tepelkanaal. Met luer aansluiting voor spuiten.

- Niet-steriel
- Lengte: 15 mm
- Verpakking: 100 stuks



Artikel	Omschrijving
2800260	Tepelcanule luer

### Tepelcanule wegwerp

Voor het inbrengen van vloeibare medicatie in de uier via het tepelkanaal. Met luer-lock aansluiting voor spuiten.

- Diameter: 3,3 mm
- Steriel, individueel verpakt
- Verpakking: 20 stuks



Artikel	Omschrijving
2800785	Tepelcanule wegwerp luer-lock

### Tepeldilatator

Houdt het tepelkanaal open na kwetsuren of chirurgie. Voor dilatatie in geval van stenose.



	Artikel	Omschrijving	Verpakking
1	2800261	Tepeldilatator 5,5 cm met vaseline apart	20 stuks
2	2800262	Tepeldilatator in vaseline 5 cm	10 stuks
3	2800263	Wollen speenstift in vaseline 5 cm x 6 mm	20 stuks

### Tepelbandage

De tepelbandage is een uniek, absorberend verband. Cohesief, maar kleeft niet aan de huid, haren of wonden. Resistent tegen water, zalf en crème. De elasticiteit optimaliseert het aanbrengen en de flexibiliteit blijft bewaard.

- Latexvrij
- Zacht
- Absorberend
- Waterafstotend
- Verpakking: per stuk



Artikel	Omschrijving	Afmetingen
2800559	Tepelbandage	6 cm x 4,5 m
2802449	Tepelbandage	6 cm x 5 m

## Werkkleding

Alle modellen van deze kwaliteitsvolle lijn zijn gemaakt uit klassiek flexothane (neopreen) dat uiterst waterdicht en waterafstotend is, maar toch ademend.

- Wind- en waterdicht
- Hoge scheurweerstand
- Licht
- Comfortabel
- Machinewasbaar
- Verpakking: per stuk

### Verlosjas Flexothane kort

Met neoprene manchet en zak op de rechterheup.



Artikel	Omschrijving	Maat
<a href="#">2800485</a>	Verlosjas Flexothane kort	S
<a href="#">2800486</a>	Verlosjas Flexothane kort	M
<a href="#">2800487</a>	Verlosjas Flexothane kort	L
<a href="#">2800488</a>	Verlosjas Flexothane kort	XL

### Verlosjas Flexothane lang

Met neoprene manchet en zak op de rechterheup.



Artikel	Omschrijving	Maat	Lengte
<a href="#">2800490</a>	Verlosjas Flexothane lang	S	140 cm
<a href="#">2800492</a>	Verlosjas Flexothane lang	L	145 cm
<a href="#">2800494</a>	Verlosjas Flexothane lang	XL	145 cm
<a href="#">2800496</a>	Verlosjas Flexothane lang	XXL	145 cm

### Overall Flexothane

Met extra breed borststuk voor optimale borstbedekking. Met binnenzak en toegang tot de broek langs de rechterheup. Gemakkelijk te hanteren riemgespen.



Artikel	Omschrijving	Maat
<a href="#">2800501</a>	Overall Flexothane	XL

### Verlosbroek Flexothane

Met elastische taille en drukknopen aan de enkels. Toegang tot de zakopening langs de rechterheup.



Artikel	Omschrijving	Maat
<a href="#">2800503</a>	Verlosbroek Flexothane	S
<a href="#">2800504</a>	Verlosbroek Flexothane	M
<a href="#">2800505</a>	Verlosbroek Flexothane	L
<a href="#">2800506</a>	Verlosbroek Flexothane	XL

## Voorschoot Apron

Wegwerpschort uit polyethyleen.

- Dikte: 0,014 mm
- Kleur: wit
- Niet-steriel
- Verpakking: 100 stuks



Artikel	Omschrijving	Afmetingen
<a href="#">2802037</a>	○ Voorschoot Apron	75 x 125 cm
<a href="#">2802038</a>	○ Voorschoot Apron	75 x 140 cm
<a href="#">2802039</a>	○ Voorschoot Apron	75 x 160 cm

## Overall wegwerp

Overall in geweven structuur met rits en kap. Kan een aantal keer gewassen worden.

- Kleur: blauw
- Verpakking: per stuk



Artikel	Omschrijving	Maat
<a href="#">2801482</a>	● Overall wegwerp niet-steriel	M
<a href="#">2801483</a>	● Overall wegwerp niet-steriel	L
<a href="#">2801484</a>	● Overall wegwerp niet-steriel	XL
<a href="#">2801485</a>	● Overall wegwerp niet-steriel	XXL



Voor ons assortiment chirurgische instrumenten voor landbouwhuisdieren

ZIE HOOFDSTUK **14**



## Verlosjas niet-steriel

Niet-steriele wegwerpverlosjas van polyethyleen.

- Kleur: groen
- Verpakking: per stuk

Artikel	Omschrijving	Lengte	Omdoos
<a href="#">2800920</a>	● Verlosjas	140 cm	160 stuks
<a href="#">2800921</a>	● Verlosjas	156 cm	140 stuks
<a href="#">2800922</a>	● Verlosjas	165 cm	120 stuks



## Verlosjas steriel

Steriele wegwerpverlosjas van polyethyleen met banden op de rug en aan de polsen voor een optimale pasvorm.

- Kleur: groen
- Steriel, individueel verpakt
- Verpakking: 25 stuks



Artikel	Omschrijving	Lengte
<a href="#">2800801</a>	● Verlosjas	130 cm

## Laarsovertrek

Wegwerp laarsovertrek van 100% polyethyleen met een antislip zool. Elastische band bovenaan zodat de overtrek goed aansluit op de laars. Dikke kwaliteit zodat de laarsovertrek niet makkelijk scheurt.

- Lengte: 38 cm
- Hoogte: 53 cm
- Antislip
- Waterafstotend
- 100% recycleerbaar
- Verpakking: 25 paar



Artikel	Omschrijving
<a href="#">2801954</a>	Laarsovertrek



## Lange onderzoekshandschoenen

### Supersensitive transparant

Niet-steriele onderzoekshandschoen gemaakt van sterke, zachte folie. Uitstekend tastgevoel.

- Kleur: transparant
- Beschikbaar met
  - Elastiek: lengte 87 cm, dikte 0,028 mm
  - Schouderband: lengte 128 cm, dikte 0,03 mm



	Artikel	Omschrijving	Maat	Verpakking
1	2800918	Lange handschoen Supersensitive met elastiek	S	100 stuks
2	2800917	Lange handschoen Supersensitive met elastiek	L	100 stuks
3	2800919	Lange handschoen Supersensitive met schouderband	universeel	50 stuks

### Soft

Niet-steriele onderzoekshandschoen gemaakt van sterke, zachte folie. Geen irritatie tijdens het onderzoek.

- Kleur: groen
- Universele maat
- Beschikbaar
  - Zonder schouderband: lengte 92 cm, dikte 0,025 mm
  - Met schouderband: lengte 115 cm, dikte 0,025 mm



	Artikel	Omschrijving	Verpakking
	2801891	● Lange handschoen Soft zonder schouderband	100 stuks
	2802035	● Lange handschoen Soft met schouderband	50 stuks

### Sensitive

Niet-steriele onderzoekshandschoen, gemaakt van een speciaal zacht plastic om een supergoed tastgevoel te verzekeren.

- Lengte: 92 cm
- Dikte: 0,03 mm
- Verpakking: 100 stuks



	Artikel	Omschrijving	Maat
	2801889	● Lange handschoen Sensitive	Mannen
	2801890	● Lange handschoen Sensitive	Vrouwen

## Huidverzorging



### Blauwspray

- Voor huid en hoeven/klauwen
- Bevordert de wondheling
- Met dexpanthenol en oregano olie
- Duidelijk zichtbaar welke dieren behandeld werden door de kleur
- Zonder antibiotica

Artikel	Omschrijving	Inhoud
<a href="#">2801498</a>	Blauwspray	200 ml



### Zinkoxidespray

- Voor de huid
- Vochtinhoudend
- Werkt als een zalfverband en vormt een beschermlaag op de huid
- Bevat zinkoxide crème
- Zonder antibiotica

Artikel	Omschrijving	Inhoud
<a href="#">2801501</a>	Zinkoxidespray	200 ml



### Poederspray

- Voor huid en vacht
- Het poeder droogt het behandelde huidgebied uit, bijvoorbeeld in de liezen
- Bevat zinkoxide poeder
- Zonder antibiotica

Artikel	Omschrijving	Inhoud
<a href="#">2801500</a>	Poederspray	200 ml

### Aluminiumspray

- Voor de huid
- Vormt een elastische, ademende en vochtafstotende metallic film
- Zonder antibiotica

Artikel	Omschrijving	Inhoud
<a href="#">2801499</a>	Aluminiumspray	200 ml









## Hoofdstuk 13

## Equipment

## Monitoring

## ECG 3-lead

Compact ECG toestel dat zeer eenvoudig is in gebruik.

- LCD-scherm - smart touchscreen met slide en multi-finger bedieningsfunctie
- 1/3 kanaals ritme lead display
- Real time en pre-sampling
- Synchrone opnames en opeenvolgende opnames
- R-R (ritme) analysefunctie
- ECG-overzicht, 600 seconden golfvormenoverzicht en afdruk voor om het even welke 5 afleidingen binnen 10 seconden
- Automatische reserve en timing on-off functie
- Lithiumbatterij die tot 7 uur lang werkt
- Slimme naam en fuzzy ID zoekfunctie
- FTP-dienst maakt downloaden van patiëntendossiers via het netwerk

## Opslaan en afdrukken van gegevens

- 80 x 20 mm papier op rol of Z-vouw papier
- Ingebouwde thermische printer (optioneel: externe printer)
- Opnameformaat : 3x4, 3x4+ 1R
- 10.000 ingebouwde ECG-records met binair beeldformaat
- Aansluitbaar op FTP-server voor controle op afstand van patiëntgegevens
- Aansluitbaar op PC-gebaseerde ECG-beheerssoftware
- Onbeperkte USB-gegevensoverdracht

## Opnamemodus

- Standaardafdruk: in automatische modus wordt de ECG-golfvorm afgedrukt
- Handmatig afdrukken met één toets: door nogmaals op "afdrukken" te drukken, wordt het ritmeleadrapport handmatig afgedrukt na het standaard volledige informatierapport
- Uitbreidbare afdruk: in geval van aritmie wordt het ritmeleadrapport automatisch afgedrukt na het standaard volledige informatierapport

## Beeldscherm

- LCD-touchscreen (resolutie: 600 x 480)
- 3x4 en 6x2 weergaveformaat, gelijktijdige weergave van 12 afleidingsgolfvormen
- Intelligente helderheidssensor voor automatische aanpassing van de schermhelderheid
- De styluspen maakt bediening en informatie-invoer gemakkelijker wanneer men met handschoenen werkt



Artikel	Omschrijving
<a href="#">2802111</a>	ECG 3-lead
<a href="#">2802251</a>	ECG kabel 5-lead
<a href="#">2802252</a>	Printpapier voor ECG
<a href="#">2802253</a>	Stroomkabel voor ECG

## Pulse Oximeter handmodel

Meet de zuurstofsaturatie van hemoglobine in het arteriële bloed, alsook de polsfrequentie.

Het toestel is uitgevoerd met aanpasbare alarmen en visuele indicatoren op een helder 2,4" LED-scherm. Het beschikt over een automatische rotatie van het scherm zodat men makkelijk in diverse richtingen kan kijken.

- Extra functie: Electrocardiogram (3 leads) voor artikel [2800522](#)
- 2,4" kleur TFT display met autorotatiefunctie en LED-verlichting
- Real time klok display
- Automatische power off functie om stroom te besparen
- Selecteerbare lay-out modi, inclusief font en grafieken
- Tegelijkertijd numerieke en grafische weergave van SpO<sub>2</sub>
- Dual work modes: continue monitoring en spot check
- Aanpasbare audio- en visuele alarmen
- Krachtige dataopslag: tot 300 uren SpO<sub>2</sub> data kan worden opgeslagen
- De data kan overgedragen worden op de computer via de patient care viewer
- Levensduur batterij tot 48 uur met 3x AA batterijen of een herlaadbare batterij op het oplaadsysteem (optioneel)
- De kit bevat de monitor, de SpO<sub>2</sub> oorclip sensor, de tongclip voor dieren maat S + L, 3x AA alkaline batterijen en handleiding

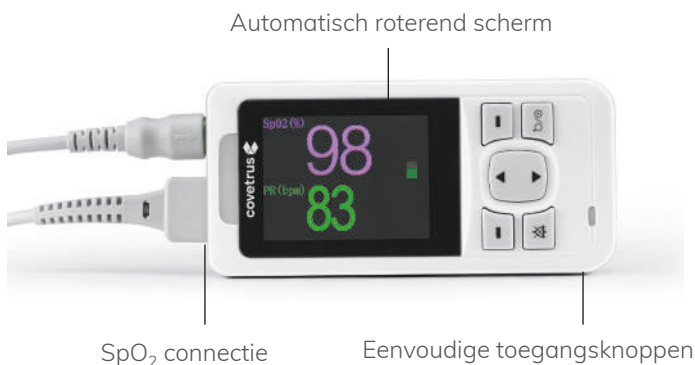

Artikel	Omschrijving
<a href="#">2802235</a>	Pulse Oximeter handmodel
<a href="#">2800522</a>	Pulse Oximeter met optie ECG

Standaard accessoires (inbegrepen)

Artikel	Omschrijving	Verpakking
2800523	Digitale SpO <sub>2</sub> oorclip sensor herbruikbaar (9pin VET APK)	per stuk



Artikel	Omschrijving	Maat	Verpakking
2802106	Tongclip	S	per stuk
2802107	Tongclip	L	per stuk



Optionele accessoires (niet inbegrepen)

	Artikel	Omschrijving	Verpakking
1	2800524	Tafellader en AC-DC adapter	per stuk
2	2800525	Lithium batterij	per stuk
3	2800526	Siliconen hoes geel	per stuk
4	2800527	Draagtas zwart	per stuk
5	2800528	3-lead snap connector ECG kabel (IEC) (4pin)	per stuk
6	2800529	ECG krokodil clip electrodes (herbruikbaar, snap connector)	5 stuks



1



2



3



4



5



6



## Bewakingsmonitor Vet Patient



Deze multiparametermonitor is uitgerust met:

- Electrocardiography (ECG)
- Heart rate (HR)
- Non-invasive blood pressure (NIBP)
- Systolic, diastolic and mean arterial pressures
- Functional arterial oxygen saturation (SpO<sub>2</sub>)
- Pulse rate (PR)
- Respiration rate (RR)
- Capnography (EtCO<sub>2</sub> and InCO<sub>2</sub>) - optioneel
- Temperature (Temp)

Voor patiënten variërend van katten tot paarden in dierenartspraktijken, labos, etc. waar monitoring nodig is.

### Algemene kenmerken van de Vet Patient Monitor

Meerdere display modi.



Grote display zodat de vitale waarden duidelijk zichtbaar zijn in alle omstandigheden.



Zonder printer

**Artikel**    **Omschrijving**

[2801503](#)    Vet Patient Monitor 1 uur batterij zonder printer

Met printer

**Artikel**    **Omschrijving**

[2801506](#)    Vet Patient Monitor 1 uur batterij met printer

## De standaardverpakking omvat

Artikel	Omschrijving	Hoeveelheid
2801503-2801506	Bewakingsmonitor Vet Patient	per stuk
2801523	Handleiding	per stuk
2801522	Stroomkabel (220V)	per stuk
2801529	Printerpapier (50 mm) (enkel bij de monitor met geïnstalleerde printer)	per stuk
2801514	Bloeddrukmanchet maat 1 (3-6 cm)	per stuk
2801515	Bloeddrukmanchet maat 2 (4-8 cm)	per stuk
2801516	Bloeddrukmanchet maat 3 (6-11 cm)	per stuk
2801517	Bloeddrukmanchet maat 4 (7-13 cm)	per stuk
2801518	Bloeddrukmanchet maat 5 (8-15 cm)	per stuk
2801519	Bloeddrukmanchet maat 6 (17-25 cm)	per stuk
2802109	Bloeddrukmanchetslang (3 m)	per stuk
2801521	ECG verbindingkabel	per stuk
2801520	ECG lead wire met 3 voedingsdraden	per stuk
2801524	Temperatuursonde	per stuk
2801512	SpO <sub>2</sub> herbruikbare Y-sensor	per stuk
2801513	SpO <sub>2</sub> extensiekabel	per stuk

### Beschrijving van de monitor

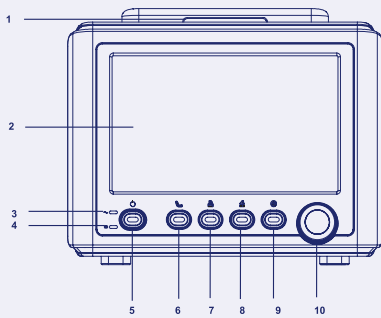

- 1 Alarm indicator
- 2 LCD-scherm
- 3 AC indicator
- 4 Indicator "batterij laadt"
- 5 Aan/uit knop
- 6 NIBP start/stop knop
- 7 Print knop
- 8 Home knop
- 9 Alarm stop knop
- 10 Draaiknop

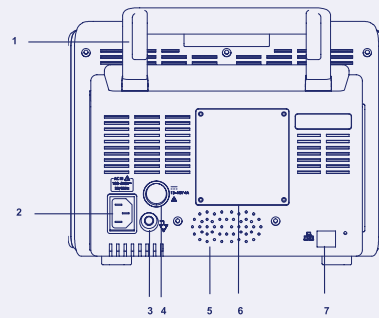

- 1 Handvat
- 2 AC stroombron connector
- 3 Equipotentiaal aansluiting
- 4 DC stroombron connector
- 5 Luidspreker
- 6 Batterijdeksel
- 7 LAN poort

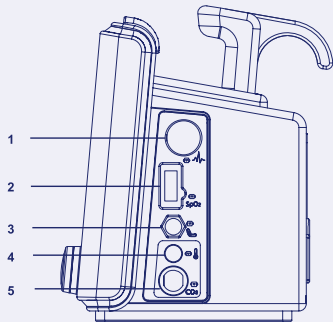

- 1 ECG aansluiting
- 2 SpO<sub>2</sub> aansluiting
- 3 NIBP aansluiting
- 4 Aansluiting temperatuursonde
- 5 Aansluiting Capno

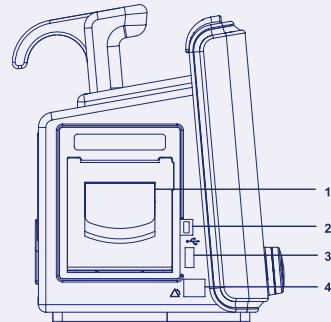

- 1 Printer (optioneel)
- 2 USB poort (mini USB B Type)
- 3 USB poort (USB A Type)
- 4 RJ11 poort

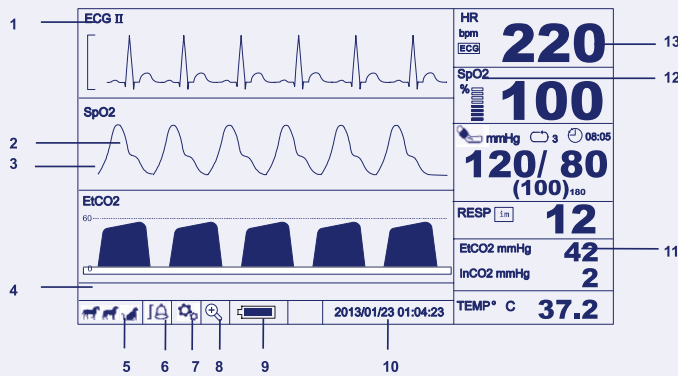

- 1 Titel parameter ECG golf
- 2 Grafiek
- 3 Grafiekgebied
- 4 Informatief berichtengebied
- 5 Patiëntenmodus
- 6 Alarm/begrenzungen
- 7 Setup menu
- 8 Main screen selectie
- 9 Batterijstatus
- 10 Tijd display
- 11 Numeriek gebied
- 12 Numerieke parameter
- 13 Numerieke waarde

### Display kleuren

Functie	Kleur
ECG grafiek	groen
SpO <sub>2</sub> grafiek	cyaanblauw
Ademhalings-grafiek	geel
EtCO <sub>2</sub> grafiek	grijs
ECG	groen
NIBP	wit
SpO <sub>2</sub>	cyaanblauw
Respiration Rate	geel
EtCO <sub>2</sub>	paars
Temperatuur	donkerblauw
Achtergrond	zwart
Informatieve berichten	zwarte achtergrond, groen font
Alarm lage prioriteit	zwarte achtergrond, geel font
Alarm medium prioriteit	zwarte achtergrond, geel font
Alarm hoge prioriteit	zwarte achtergrond, rood font
Batterij status icoon (normaal)	groen
Batterij status icoon (lage batterij)	geel of rood

Toebehoren bewakingsmonitor Vet Patient voor diergeneeskundige metingen

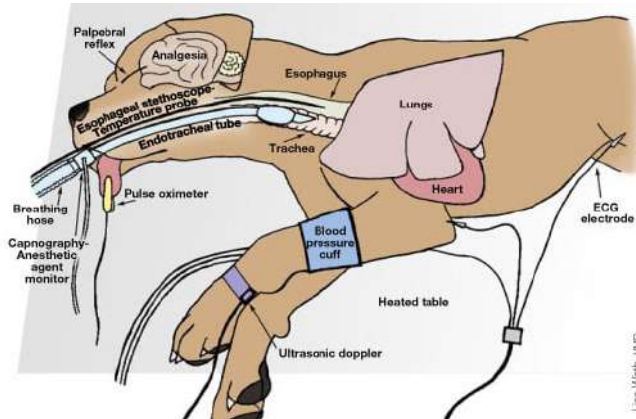

ECG meting

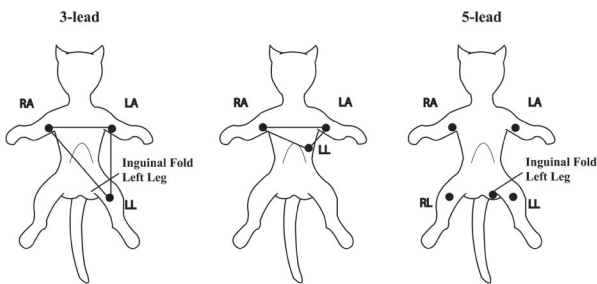

Procedure

- 1 Scheer elke positie.
- 2 Connecteer de lead wire aan de corresponderende kleurgecodeerde klem of knop.
- 3 Plug de ECG trunk kabel in.

\*AAMI Association for the advancement of medical instrumentation  
 \*IEC international Electro-technical Commission

Lead	AAMI*	IEC*
1. RA	○ Wit	● Rood
2. LA	● Zwart	● Geel
3. LL	● Rood	● Groen
4. RL	● Groen	● Zwart
5. V	● Bruin	○ Wit

ECG



Artikel	Omschrijving	Verpakking
2801520	ECG lead wire met 3 voedingsdraden	per stuk
2801521	ECG verbindingskabel	per stuk

## NIBP meting



### Procedure

Kies een cuff waarvan de breedte 40-50% van de diameter van het lidmaat is waarrond u hem wil bevestigen. Als de meting tussen 2 maten in valt, kies dan de grootste maat. Het opblaasbare deel van de cuff moet lang genoeg zijn om 50-80% van het lidmaat te omgeven.

## Bloeddrukmanchet



Artikel	Omschrijving	Verpakking
1 2801514	Bloeddrukmanchet 1 (3-6 cm)	20 stuks
2 2801515	Bloeddrukmanchet 2 (4-8 cm)	20 stuks
3 2801516	Bloeddrukmanchet 3 (6-11 cm)	20 stuks
4 2801517	Bloeddrukmanchet 4 (7-13 cm)	20 stuks
5 2801518	Bloeddrukmanchet 5 (8-15 cm)	20 stuks
6 2801519	Bloeddrukmanchet 6 (17-25 cm)	per stuk
7 2802135	Verbinding toestel - bloeddrukmanchet	per stuk

## SpO<sub>2</sub> meting



Hond	Kat	Paard
Lip	Lip	Lip
Tong	Tong	Tong
Oor	Oor	Oor
Poot	Poot	Neus- vleugel
Voorhuid	Poot	Voorhuid
Vulva	Start	Vulva



### Procedure

- 1 Breng voorzichtig de sensor aan.
- 2 Connecteer de sensor met de kabel.
- 3 Connecteer de kabel met de SpO<sub>2</sub> sensor op het rechterpaneel van de monitor.

## SpO<sub>2</sub> accessoires



Artikel	Omschrijving	Verpakking
1 2801510	SpO <sub>2</sub> rectale sensor	per stuk
2 2801511	SpO <sub>2</sub> ear clip sensor	per stuk
3 2801512	SpO <sub>2</sub> Y-sensor	per stuk
4 2801513	SpO <sub>2</sub> extensiekabel (RCP-058)	per stuk



## Temperatuurmeting

- 1 Breng de temperatuurprobe aan in de connector rechts op de monitor.
- 2 Volg de instructies voor gebruik zoals aangewezen.

### Temperatuursensor



Artikel	Omschrijving	Verpakking
2801524	Temperatuursensor rectaal	per stuk

## Oesophagus probe

Deze sonde zorgt voor extra flexibiliteit voor de gebruiker door het verzamelen van info te vereenvoudigen.

### Functies

- Monitoren ECG en hartritme
- Monitoren ademhalingsritme
- Monitoren lichaamstemperatuur

### Voordelen

- Gemakkelijk
- Tijdsbesparend
- Minimaliseert het aantal kabels en sensors die men nodig heeft

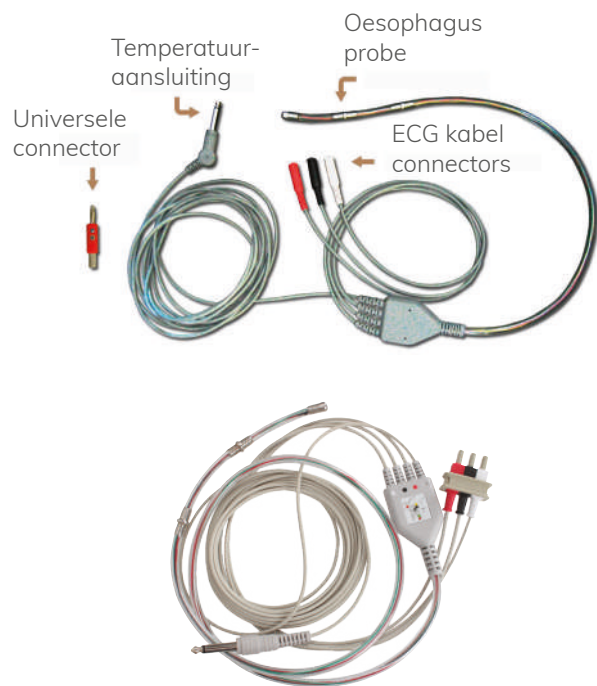

Artikel	Omschrijving	Maat	Verpakking
2802036	Oesophagus probe 3 leads	XS	per stuk
2802060	Oesophagus probe 3 leads	S	per stuk
2802061	Oesophagus probe 3 leads	M	per stuk



Infuusverwarmers en meer  
ZIE HOOFDSTUK 2

## Capnografie

De capnografiemodule ondersteunt mainstream- en sidestream gasanalyses, ontworpen om in een gasmengsel de concentratie van koolstofdioxide te meten en om de toestand van de luchtwegen, bloedsomloop en het metabolisme van de patiënt te helpen evalueren. Mainstream (sensor bevindt zich rechtstreeks in de uitgeademde luchtstroom) en sidestream (luchtstroom wordt omgeleid naar sensor voor registratie) capnografie zijn uiterst nauwkeurige methodes voor het meten van gaswaarden in de uitgeademde lucht. Bij de capnografiemodule compenseert de monitor automatisch de lokale barometrische druk om nauwkeurige metingen te garanderen.



Artikel	Omschrijving	Verpakking
1 2801509	Sidestream LoFlo CO <sub>2</sub> Module	per stuk
2 2031135	Mainstream adapter adult	per stuk
3 2031134	Mainstream adapter neonatal	per stuk

## EtCO<sub>2</sub> (capnografie) meting Sidestream

De ademhaling kan gemonitord worden bij zowel geïntubeerde als niet-geïntubeerde patiënten via een adapter, nasale cannula of oronasale cannula.

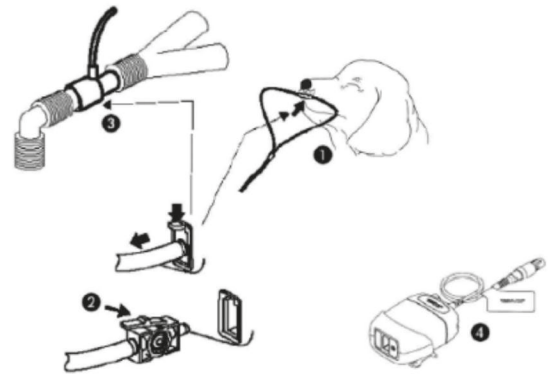

- |                 |                                     |
|-----------------|-------------------------------------|
| 1 Cannula       | 3 Sampling-T                        |
| 2 Sampling cell | 4 Sidestream CO <sub>2</sub> sensor |

- 1 Breng de aansluiting van de CO<sub>2</sub> module aan in de voorziene plaats op de monitor.
- 2 Kies de juiste adapter en sample line om de dode ruimte te minimaliseren en connecteer met de sensor.
- 3 Het andere uiteinde van de sample line wordt geconnecteerd met de patiënt ofwel via een cannule (1) ofwel via een Sample-T (3).
- 4 Wacht tot de sensor en de module opgewarmd zijn.

## Sampling line kit



Artikel	Omschrijving	Verpakking
2801540	CO <sub>2</sub> sampling line kit + male LL aansluiting	per stuk
2801534	CO <sub>2</sub> sampling line kit + male LL aansluiting	10 stuks
2801541	CO <sub>2</sub> sampling line kit + male LL aansluiting + vochtfilter	per stuk
2801535	CO <sub>2</sub> sampling line kit male LL aansluiting + vochtfilter	10 stuks

## LoFlo Airway Adapter kit



Artikel	Omschrijving	Verpakking
<a href="#">2801536</a>	LoFlo Airway Adapter kit Pediatric/Adult	per stuk
<a href="#">2801530</a>	LoFlo Airway Adapter kit Pediatric/Adult	10 stuks



Artikel	Omschrijving	Verpakking
<a href="#">2801537</a>	LoFlo Airway Adapter kit Pediatric/Infant	per stuk
<a href="#">2801531</a>	LoFlo Airway Adapter kit Pediatric/Infant	10 stuks



Artikel	Omschrijving	Verpakking
<a href="#">2801538</a>	LoFlo Airway Adapter kit met vochtfilter Pediatric/Adult	per stuk
<a href="#">2801532</a>	LoFlo Airway Adapter kit met vochtfilter Pediatric/Adult	10 stuks



Artikel	Omschrijving	Verpakking
<a href="#">2801539</a>	LoFlo Airway Adapter kit met vochtfilter Pediatric/Infant	per stuk
<a href="#">2801533</a>	LoFlo Airway Adapter kit met vochtfilter Pediatric/Infant	10 stuks

## Diversen

### Statief voor bewakingsmonitor Vet Patient

Handig 5-voets statief op wielen met regelbare hoogte om de monitor op te monteren. De monitor klikt vast op het monteerblad en het statief is voorzien van een mandje om toebehoren in op te bergen. Inclusief duwbeugel.



Artikel	Omschrijving
2801528	Statief voor bewakingsmonitor Vet Patient

### Handleiding voor bewakingsmonitor Vet Patient

Artikel	Omschrijving
2801523	Handleiding voor bewakingsmonitor Vet Patient

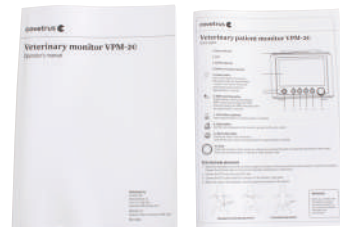

### Stroomvoorziening

Artikel	Omschrijving	Verpakking
2801522	Stroomkabel (220 V)	per stuk
2801527	Lithium-Ion batterij 5 uur	per stuk



### Printerpapier

Artikel	Omschrijving	Verpakking
2801529	Printerpapier 50 mm	5 rollen

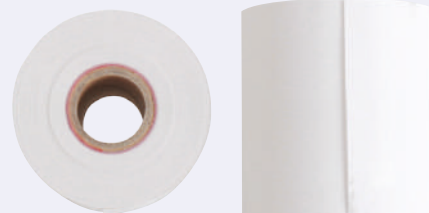

## Afzuigpomp



### Afzuigpomp

Nieuwe generatie, olievrije afzuigpomp, geschikt voor het afzuigen van bloed, slijm en vloeistof tijdens de behandeling. Dit medisch hulpmiddel kan men gebruiken tijdens de chirurgie, hospitalisatie en consultatie.

- Maximale onderdruk 0.075 MPa (760 mmHg)
- Negatief drukbereik 002 MPa
- Zuigingskracht: >15 l/min (760 mmHg)
- Inhoud vloeistoftank: 1 liter
- Geluid: < 65 dBA
- Olievrij
- Afmetingen: 37 x 18 x 28 cm (L x B x H)
- Kunststof behuizing met hoge weerstand tegen corrosie en gemakkelijk te reinigen
- Gewicht: 4,4 kg
- De kit bevat: het toestel, afzuigcatheter maat 8 en 12, bacteriefilter, zekering, aanzuigslang 2 m en handleiding



Drukmeter

Traploze drukregeling



Traploze druk



Geluidsstil



Verborgen fles

Artikel	Omschrijving
2801846	Afzuigpomp

### Optionele accessoires

Artikel	Omschrijving	Verpakking
2801847	Bacteriefilter	per stuk
2801848	Vloeistoftank zonder filter	per stuk
2801849	Afzuigcatheter nr. 8 Ø 2,7 mm - lengte 50 cm	per stuk
2801850	Afzuigcatheter nr. 12 Ø 4,0 mm - lengte 50 cm	per stuk
2801851	Zekering	per stuk
2801852	Aanzuigslang 2 m	per stuk





## Glucosemeter

### VET Glucosemeter

De Covetrus diergeneeskundige glucosemeter wordt gebruikt om de bloedglucoseconcentratie van een dier te controleren, wat cruciaal is voor diagnostische en therapeutische beslissingen.

Men maakt al decennia lang gebruik van draagbare glucosemeters bij dieren.

Nu blijkt dat deze metingen met een humane meter niet even nauwkeurig zijn bij onze huisdieren. De resultaten zijn vaak aanzienlijk lager dan de waarden in werkelijkheid zijn. Daarom werden een aantal jaar geleden de eerste specifieke diergeneeskundige glucosemeters op de markt gebracht.

De reden waarom humane meters geen nauwkeurige glucosemetingen leveren voor huisdieren ligt in het verschil tussen de verdeling van glucose in het bloed van mensen en dieren. Er is ook een verschil tussen de grootte van de rode bloedcellen.

- Mensen: 58% van de glucose bevindt zich in plasma en 42% van de glucose in de rode bloedcellen
- Honden: 87,5% van de glucose bevindt zich in plasma en 12,5% van de glucose in de rode bloedcellen
- Katten: 93% van de glucose bevindt zich in plasma en slechts 7% van de glucose in de rode bloedcellen



### 1 op 230 katten en 1 op 308 honden hebben diabetes

#### Diabetes type 1

Insuline afhankelijk  
 Constante controle  
 (2-3 keer per dag)  
 Bepaalde rassen kunnen  
 genetisch voorbestemd zijn



#### Diabetes type 2

Kan worden opgelost door  
 veranderingen in het dieet  
 Komt vaker voor bij katten  
 Insuline kan nodig zijn

## Waarom een aparte bloedglucosemeter voor dieren?\*

Vanwege de verschillende samenstelling van menselijk en dierlijk bloed. Bij zeer lage (hypoglycemie) of zeer hoge (hyperglycemie) bloedsuikerwaarden is het verschil tussen humane en dierlijke apparaten bijzonder groot. Dit kan van cruciaal belang zijn om adequaat en tijdig te reageren met name bij hypoglycemie.

Mensen en dieren hebben een verschillend hematocrietgehalte, wat betekent dat het aantal erythrocyten verschilt. Bovendien verschilt de grootte van de erythrocyten sterk per diersoort. Tenslotte komt de glucose in verschillende verhoudingen voor in het bloedplasma.



Ongeveer 58% van de glucose bevindt zich in plasma en 42% in erythrocyten



Ongeveer 88% van glucose bevindt zich in plasma en 12% van de glucose in erythrocyten

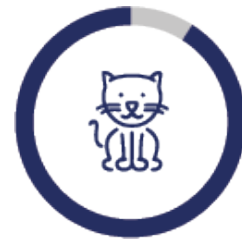

Ongeveer 93% van glucose bevindt zich in plasma en 7% van de glucose in erythrocyten

\*1) Portable blood glucose meters as a means of monitoring blood glucose concentrations in dogs and cats with diabetes mellitus  
John E Stein, Deborah S Greco

\*2)Min-HeeKang, Do-HyungKim, In-SeongJeong, Gab-CholChoi& Hee-MyungPark(2016) Evaluation of fourportablebloodglucosemetersin diabeticanand non-diabeticdogsandcats, VeterinaryQuarterly, 36:1, 2-9, DOI: 10.1080/01652176.2015.1092617



## De allround monitoring op het gebied van diabetes bij honden en katten

- De VET glucosemeter is verkrijgbaar in mmol/l of mg/dl naargelang de voorkeur van de dierenarts
- Voor honden en katten
- Minimum 0,4 µL vers capillair of veneus volbloed nodig
- Resultaat in slechts 5 seconden
- Meetbereik: 10-600 mg/dl

### Inhoud kits

- Glucometer
- Draagtas
- 2x batterijen
- Gebruiksaanwijzing

1



2



Artikel	Omschrijving
1 2800658	VET Glucosemeter mmol/l
2 2800659	VET Glucosemeter mg/dl

## VET Glucose teststrips voor glucosemeter

Gebaseerd op de Sip-In techniek, waarbij het bloed vanzelf wordt aangezogen door capillariteit.

De controlevloeistof wordt gebruikt om de werking van het apparaat en de bijbehorende teststrips te controleren.

### Deze kan ook worden gebruikt:

- Bij trainingen om de meter uit te leggen zonder een bloedstaal
- Als u denkt dat de meter of de strips niet correct werken (bijvoorbeeld na een val)
- Als u denkt dat de meetresultaten niet correct zijn of niet overeenkomen met de toestand van het dier

1



2



Sip-In techniek: aanzuigen van het bloed



Hygiënisch

Artikel	Omschrijving	Inhoud
1 2800660	VET Glucose teststrips voor glucosemeter	25 strips
2 2800661	VET Glucose controlevloeistof voor glucosemeter	4 ml

## Priknaalden

Voor veilige capillaire bloedafname voor bloedsuikermetingen bij honden en katten zonder risico op prikletsel voor de gebruiker.

- Slank en licht
- Gemakkelijk te hanteren en geoptimaliseerde capillaire bloed productie gegarandeerd
- Omdat de naald na gebruik wordt vastgezet, heeft het product een gegarandeerd eenmalig gebruik
- Capillair bloed bij honden kan genomen worden uit oor, poot, huidplooi op spronggewricht en lip
- Capillair bloed bij katten kan worden afgenomen uit oor en poot



1



2



Artikel	Omschrijving	Kleur
1 2800662	● Glucosemeter priknaald kat 26G x 1,6 mm	blauw
2 2800663	● Glucosemeter priknaald hond 21G x 2,4 mm	rood

### Katten



### Honden

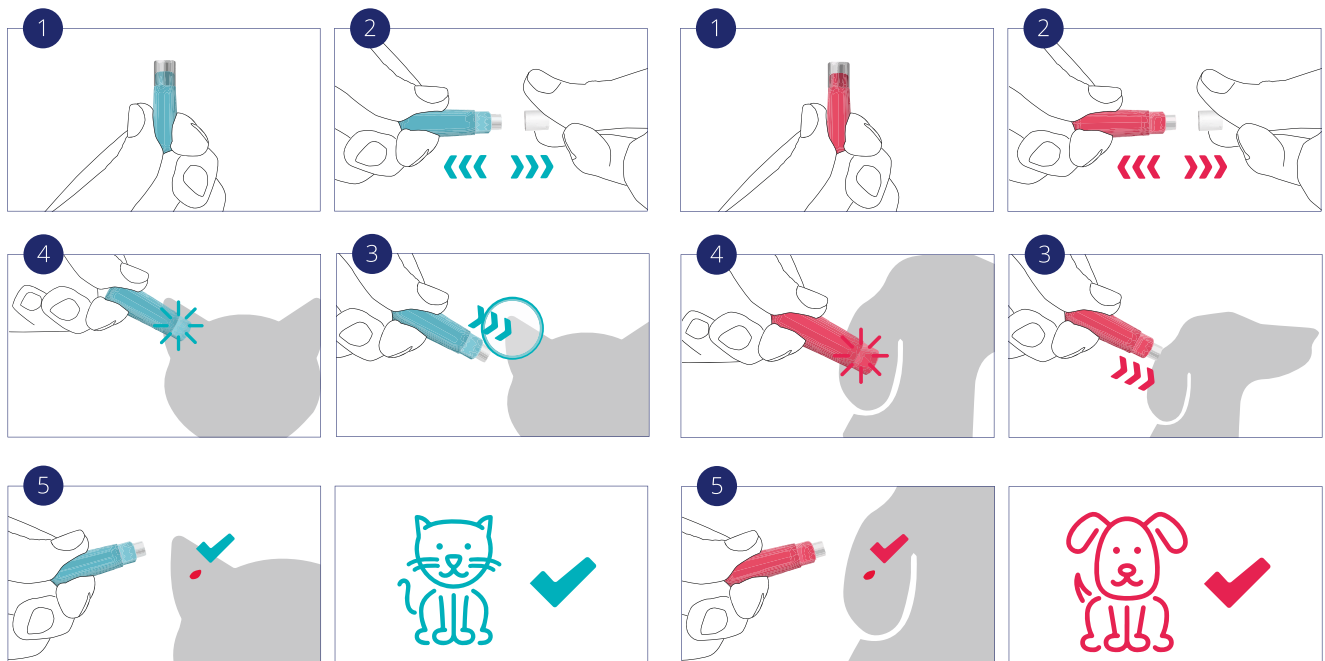

## Refractometers

### Refractometer colostrum

Als het kalf geen biest krijgt, is het IgG-gehalte nul omdat het kalf afhankelijk is van passieve immuniteit en al zijn antilichamen afkomstig zijn van biest. Wanneer de biest wordt toegediend, is het van groot belang om te beoordelen of de passieve immunisatie van het kalf succesvol is. Het IgG-niveau is relatief stabiel gedurende 24 -72 uur. Daarom is het ideaal binnen 24 – 72 uur via IgG bloedafname te testen of de passieve immunisatie succesvol was.

#### Beoordeling van de biestkwaliteit

De kwaliteit van biest wordt beoordeeld aan de hand van het gehalte aan IgG. Wanneer het gehalte aan IgG hoger is dan 50 mg/ml, wordt de kwaliteit als beter beschouwd (Brix hoger dan 22%). Is het gehalte aan IgG lager dan 25 mg/ml, dan is de kwaliteit slecht (Brix minder dan 22%). Als het brekingspercentage van de refractometer hoger is dan 22%, betekent dit dat het IgG-gehalte van colostrum hoger is dan 50 mg/ml: als het lager is dan 22%, betekent dit dat het IgG-gehalte lager is dan 50 mg/ml.

- Meetbereik: Brix 0-32%
- Minimumschaal: Brix 0,20%
- Afmetingen: 26 x 40 x 170 mm

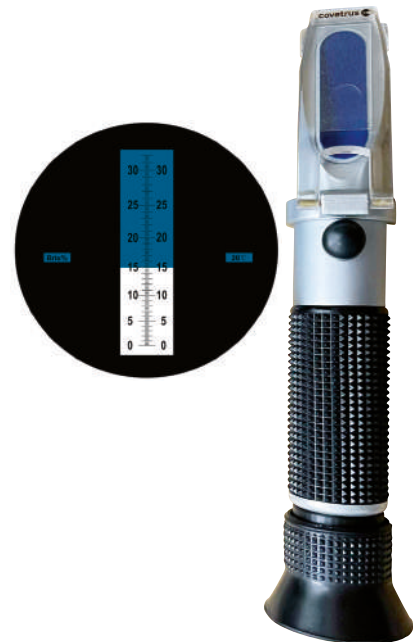

Artikel	Omschrijving
<a href="#">2802110</a>	Refractometer colostrum

### Refractometer serumproteïne

De Covetrus refractometer meet nauwkeurig en snel het concentratieniveau van dierlijke fysiologische vloeistof. Met 3 schaaleenheden: soortelijk gewicht, serumproteïne en brekingsindex. Kan gebruikt worden voor urine of serum. Met een eenvoudig ontwerp, makkelijk hanteerbaar en duidelijk af te lezen.

- Meetbereik:
  - 0 ~ 12 g/dl serumproteïne
  - 1.000 ~ 1.040 soortelijk gewicht
  - 1.3330 ~ 1.3600 brekingsindex
- Minimumschaal:
  - 0,2 g/dl serumproteïne
  - 0,005 soortelijk gewicht
  - 0,0005 brekingsindex
- Afmetingen: 26 x 40 x 170 mm

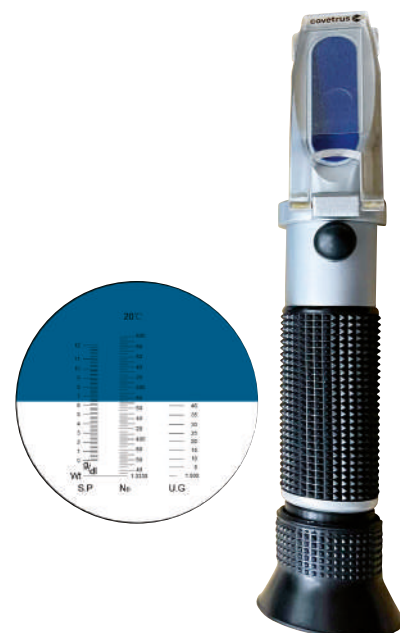

Artikel	Omschrijving
<a href="#">2802250</a>	Refractometer serumproteïne

## Onze oplossingen voor de operatiezaal en ICU

### Infuusverwarmer

Een dier dat op temperatuur is, herstelt vlotter. Een infuusverwarmer warmt de infusievloeistof op vooraleer ze de patiënt bereikt. Een hulpmiddel voor het stabiliseren van patiënten bij hypothermie, shock, langdurige operaties, tijdens de recovery of bij pediatrische patiënten. De verwarmer heeft een intelligente chip, waardoor hij een constante temperatuur kan behouden nadat de gewenste temperatuur werd bereikt.

- LED-scherm met temperatuurweergave
- Accurate controle van de temperatuur tussen 35°C en 42°C (0,1°C stapjes)
- Alarmen: oververhitting, temperatuur te laag, systeem error, deur open, herinnering verwarming
- Kan aan een lanyard opgehangen worden of vastgemaakt met een klem
- Tijd om op te warmen: 2 minuten
- Stroomtoevoer: 100-240V
- Voltage: 50/60 Hz
- Stroom: 85 VA
- Afmetingen: 18 x 7 x 3,5 cm (L x B x D)
- Gewicht: 200 g (zonder bevestigingsklem)



Artikel	Omschrijving
2801834	Infuusverwarmer



### Selectie van het verwarmingspad

- Lang verwarmingspad (lengte rond 52 cm)
- Middellang verwarmingspad (lengte rond 31 cm)
- Kort verwarmingspad (lengte rond 25 cm)

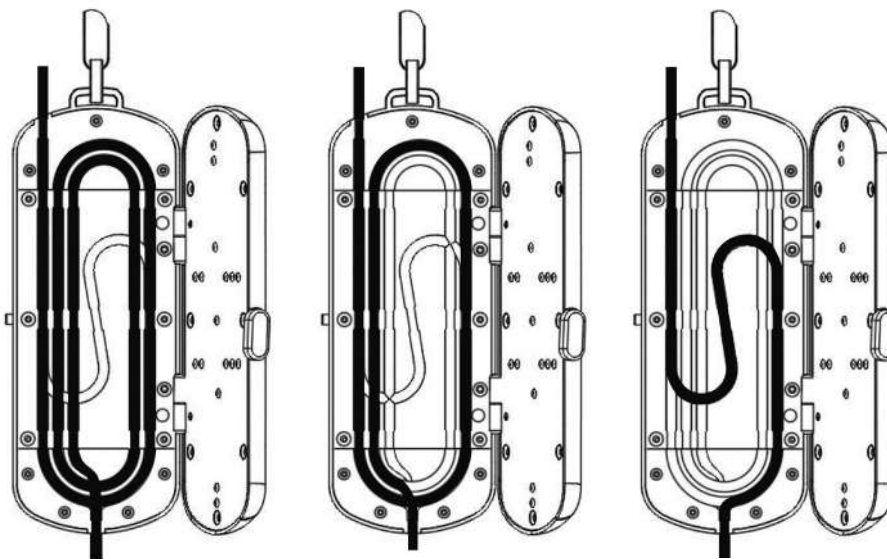



## Verwarmingsmat Thermo Control

Tijdens de operatie en het herstel kunnen patiënten een gemiddelde temperatuurdaling van 1,9°C per uur ondergaan. Dit vertraagt de stofwisseling en verlengt het herstel. Bij gebruik van inhalatie-anesthetica, tijdens tandheelkundige behandelingen en bij buikoperaties kan deze temperatuurdaling nog ernstiger zijn. De Thermo Control verwarmingsmat is ontworpen om warmteverlies bij honden, katten en kleine dieren te minimaliseren. Uniek aan deze mat is de inkeping waardoor men hem rond de ledematen kan vouwen om deze te verwarmen. Dit is zelfs effectiever gebleken dan het verwarmen van het lichaam van onderkoelde patiënten. De mat is geschikt voor fysiotherapie, past in alle hokken, kan worden gebruikt aan de buitenkant van kooien en kan door de ingebouwde handgrepen ook worden gebruikt als brancard.

- FIR-infraroodtechnologie
- Tijd- en temperatuurinstellingen en continue verwarming
- Instelbare warmte-instellingen van 30°C tot 42°C
- 12 volt stroomkabelhoes en dubbele beveiliging tegen oververhitting
- Afmetingen verwarmingsmat: 55 x 80 cm

### Inhoud

- Verwarmingsmat
- Controller
- Blauwe hoes
- Adapter
- Voedingskabel



Artikel	Omschrijving	Verpakking
2802276	Verwarmingsmat Thermo Control	
2802286	Verwarmingsmat Thermo Control reservehoes	1 stuk
2802285	Verwarmingsmat Thermo Control reservehoes	3 stuks



“ De Thermo Control verwarmingsmat maakt actieve verwarming mogelijk en voorkomt warmteverlies. ”

## Infuuspomp

Handig en nuttig in iedere praktijk.

De infuuspomp werkt op batterij en op stroom (AC/DC).

- Veiliger door de dubbele CPU
- Duidelijk en groot LCD-scherm
- Numeriek toetsenbord, zeer gebruiksvriendelijk
- Occlusie pressure release functie, ideaal voor de dierenarts kleine huisdieren
- Occlusie, luchtbel, audiovisueel alarm met 10 volume-instellingen
- 2.200 mAh Lithium batterij, backup > 8 uur
- Compatibel met de Covetrus Essentials infuusleidingen (zie hoofdstuk 2)

**Artikel**    **Omschrijving**  
**2801925**    Infuuspomp



### Funcatieknop

- 1 Mute knop: druk op mute, lichtje aan. Druk een tweede keer, lichtje uit
- 2 Menu/Exit knop: om toegang tot het menu te krijgen of eruit te gaan
- 3 Numeriek toetsenbord
- 4 Set/Enter: set en bevestig de parameter
- 5 Clear: wis de data of zet het alarm uit
- 6 Infusielicht: licht aan tijdens de werking van het toestel
- 7 Start/Stop: start of stop de infusie
- 8 Up button: selecteer parameter of submenu
- 9 Down menu: selecteer parameter of submenu
- 10 Purge: lang drukken om te flushen, loslaten om te stoppen
- 11 Power: 2 seconden duwen om aan en uit te zetten
- 12 AC power en batterij indicator



## Onderdelen en functies

- 1 LCD-scherm: weergave van allerlei parameters
- 2 Toetsenbord: numerieke invoer
- 3 Stroomindicator en batterijstatus
- 4 Handvat: gemakkelijk te hanteren
- 5 Alarmlicht: bekijk het alarm van ver
- 6 Pompdeur: open om de infususet te installeren



## LCD-scherm

- 1 Batterij
- 2 VTBI
- 3 Resterende tijd
- 4 Flow Rate
- 5 Infusiemodus
- 6 IV set merk en grootte
- 7 Infusiestatus (infuseren of kalibreren)
- 8 Toetsenbordverlichting
- 9 Infuusindicator
- 10 Geaccumuleerd volume
- 11 Dynamische drukweergave

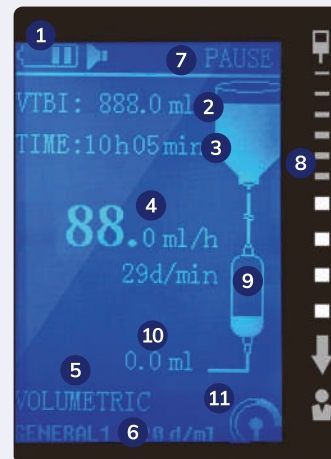

## Technische specificaties

Item	Specificatie
<b>Infuusmodus</b>	Volumemodus, Tijdsmodus, Drugsmodus, Bolusmodus
<b>Eenheid</b>	ml/h, volume/tijd, d/min
<b>IV infusiesets</b>	Standaard IV infusiesets voor eenmalig gebruik (10, 15, 20, 60 d/ml, met diameter 3,4-4,5 mm)
<b>Debiet</b>	1,0 ml/u-1.200 ml/u, 1,0 d/min-400 d/min
<b>Toename</b>	1,0-100 ml/u met 0,1 ml/u; 100-1.200 ml/u met 1 ml/h
<b>Afwijking</b>	Stroomsnelheid: $\leq \pm 5\%$ (na kalibratie)
<b>Vooraf ingesteld volume (VTBI)</b>	0,1-9.999,9 ml
<b>Totaal volume</b>	0-9.999,9 ml
<b>Tijd</b>	1min-99u59min
<b>Spoelsnelheid</b>	600 ml/u, weergave spoelvolume
<b>KVO</b>	0,1 ml/u-5 ml/u, instelbaar
<b>Toetsenbord</b>	Numeriek toetsenbord, gebruiksvriendelijk
<b>BOLUS</b>	Beschikbare bolusfunctie, instelbaar debiet
<b>Nachtmodus</b>	Nachtmodus, geen bediening gedurende 5 minuten, LCD-helderheid automatisch lager
<b>Occlusiedruk</b>	Detectie van de occlusiedruk, 40-130 KPa, 0-9 niveaus instelbaar
<b>Detectie</b>	Dynamische drukwaarde weergave
<b>Luchtbel detectie</b>	Ultrasone detectie, $\geq 50 \mu\text{L}$ , single bubble volume: 50-300 $\mu\text{L}$ , 0-9 niveaus instelbaar
<b>Volume</b>	0-9 niveaus instelbaar
<b>Motor anti-omkeerfunctie</b>	Anti-omkeerfunctie om stroomopwaarts te voorkomen
<b>IV infusieset</b>	Open systeem, kan allerlei IV infusiesets goedkeuren na kalibratie
<b>Zelftest</b>	Zelftesten bij opstarten en duo-ringinfusie
<b>Audio-visueel Alarmmelding</b>	Luchtbel, occlusie, deur open, infusie beëindigd, stand-by tijd verstreken, batterij bijna leeg, batterij uitgeschakeld, wisselstroom uitgeschakeld, motorfout, pompfout, druksensorfout, parameterfout, systeem abnormaal
<b>Scherm</b>	3.2" helderheid LCD
<b>Voeding</b>	AC: 100V~240V, 50 Hz/60Hz, $\leq 25 \text{ VA}$
<b>Batterij</b>	Oplaadbare lithiumbatterij: DC 11.1V, 2.200 mAh; bedrijfstijd: $\geq 8$ uur @2 ml/u, weergave van resterende batterij
<b>Werkingsvoorwaarden</b>	Temperatuur: 5°C-40°C, relatieve vochtigheid: 20%-80%, luchtdruk: 70-106KPa
<b>Vervoer en opslag</b>	Temperatuur: -20°C - 55°C, relatieve vochtigheid: 10%-95%, luchtdruk: 50-106KPa
<b>Classificatie</b>	Type CF, Klasse I, IPX3, ISO13485, CE, IEC60601
<b>Afmetingen</b>	145 x 150 x 200 mm
<b>Gewicht</b>	1,7 kg

## Spuitpomp

De spuitpomp verzekert continue injectie met een accurate flow rate. De pomp werkt op batterij en op stroom (AC/DC).

- Veiliger door de dubbele CPU
- Duidelijk en groot LCD-scherm
- Numeriek toetsenbord, zeer gebruiksvriendelijk
- Occlusie pressure release functie, ideaal voor de dierenarts kleine huisdieren
- Occlusie, luchtbel, audiovisueel alarm met 10 volume-instellingen
- 2.200 mAh Lithium batterij, backup > 7 uur
- Compatibel met de spuiten: 5 ml, 10 ml, 20 ml, 30 ml en 50/60 ml

Artikel	Omschrijving
2801926	Spuitpomp



### Onderdelen en functies

- 1 Alarmlicht: toont het alarm van ver
- 2 LCD-scherm: toont de werkingsstatus en parameters
- 3 Toetsenbord: om parameters in te stellen
- 4 Stroomindicator: geeft aan of het toestel is aangesloten op het stroomnet of geeft de batterijstatus weer
- 5 Cilindersluiting: duwt de spuit voorwaarts wanneer het toestel opgestart is
- 6 Stamper: om de spuit vast te zetten



## LCD-scherm

- 1 Injectiemodus
- 2 Flow rate
- 3 Totaalvolume
- 4 Resterende tijd
- 5 VTBI
- 6 Spuitgrootte
- 7 Spuitmerk
- 8 Injectiestatus
- 9 Stel VTBI in
- 10 Stel flow rate in
- 11 Drukwaarde
- 12 Stel totaalvolume in
- 13 Stel injectiemodus in
- 14 Mute
- 15 Batterijstatus

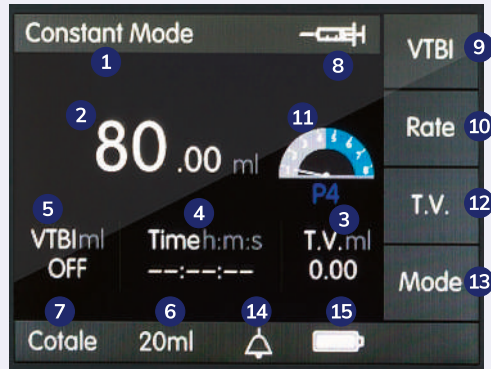

## Functieknop

- 1 Numeriek toetsenbord: input van de parameters
- 2 Flushen: lang duwen om te flushen en dubbelklikken om een bolus te geven
- 3 Menu: naar het hoofdmenu
- 4 Stroom-indicator: geeft de status van de batterij weer en of de pomp is aangesloten op het stroomnet
- 5 LCD-scherm: toont de status van de werking en de parameter
- 6 Knop: menu gerelateerd met de functie
- 7 CLR: wis de waarden of het alarm
- 8 Start/Stop
- 9 Mute: duw op mute, lichtje aan - duw een tweede keer, lichtje uit
- 10 Power: lang duwen ongeveer 2 seconden om aan of uit te schakelen

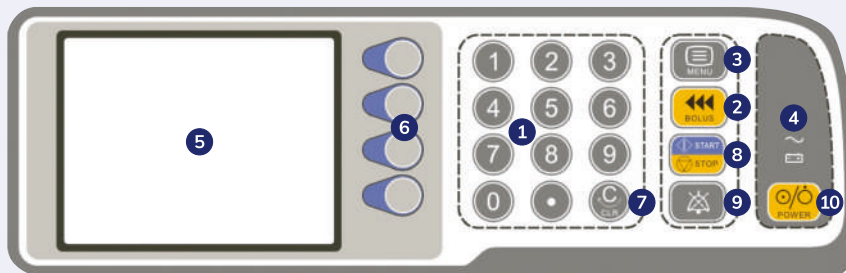



## Technische specificaties

Item	Specificatie
<b>Injectiemodus</b>	Constante snelheid, tijdmodus, geneesmiddelenmodus
<b>Spuitsgrootte</b>	5 ml, 10 ml, 20ml, 30 ml, 50/60 ml, auto-herkenning
<b>Debiet</b>	5 ml: 0,10 ml/u-60 ml/u 10 ml: 0,10 ml/u-300 ml/u 20 ml: 0,10 ml/u-400 ml/u 30 ml: 0,10 ml/u-600 ml/u 50/60 ml: 0,10 ml/u-1.200 ml/u
<b>Toename</b>	0,01 ml/u
<b>Voorinstelde tijd</b>	1s-99u59min59s
<b>Parameter gewijzigd tijdens injectie</b>	Steun verandering van VTBI, debiet tijdens injectie
<b>Nauwkeurigheid</b>	≤±2% (±1% mechanische nauwkeurigheid inbegrepen)
<b>Vooraf ingesteld volume (VTBI)</b>	0,10-9.999,99 ml of leeg
<b>Gecumuleerd volume</b>	0,00-9.999,99 ml
<b>Spoelsnelheid</b>	5 ml: 30-60 ml/u 10 ml: 150-300 ml/u 20 ml: 200-400 ml/u 30 ml: 300-600 ml/u 50 ml: 600-1.200 ml/u
<b>Bolussnelheid</b>	5 ml: 0,10 ml/u-60 ml/u 10 ml: 0,10 ml/u-300 ml/u 20 ml: 0,10 ml/u-400 ml/u 30 ml: 0,10 ml/u-600 ml/u 50/60 ml: 0,10 ml/u-1.200 ml/u
<b>KVO</b>	0,10-5 ml/u instelbaar
<b>Occlusiedruk</b>	8 niveaus regelbaar, 20Kpa-150Kpa, dynamisch drukwaarde display
<b>Alarm</b>	Voltooid, bijna voltooid, bijna leeg, leeg, occlusie, spuit losgekoppeld, geen werking, parameterfout, fout in spuitgrootte, batterij bijna leeg, batterij kwijt, batterij leeg, AC-stroom uitgevallen, abnormale injectie, communicatiefout
<b>Spuitsbeheer</b>	Preset 20 spuitmerken, kan het merk toevoegen of bewerken, accepteert alle merken na kalibratie
<b>Scherm</b>	3,5" TFT kleuren LCD, helderheid op 10 niveaus instelbaar
<b>Voeding</b>	AC Power: 100V-240V, 50/60Hz, ≤25W
<b>Communicatiepoort</b>	USB, RJ45 voor toekomstig gebruik, Ethernet-poort
<b>Batterij</b>	Opladbare lithiumbatterij, DC11.1V, 2.200 mAh; Werkijd: ≥1h@5 ml/u
<b>Alarmstem</b>	Standaard medische alarmstem met dempingsfunctie, 8 niveaus instelbaar
<b>Gebeurtenislogboek</b>	10000 gebeurtenislogboek, kan worden overgebracht naar PC met USB
<b>Software upgrade</b>	Software upgraden met USB
<b>Werkingsvoorwaarden</b>	+5°C - +40°C, relatieve vochtigheid: 20%-90%, luchtdruk: 70 - 106 Kpa
<b>Classificatie</b>	Klasse II, Type CF; IPX4
<b>Afmetingen</b>	275 x145 x160 mm
<b>Gewicht</b>	2,1 kg
<b>Andere functies</b>	Dubbele CPU, wachtwoordfunctie, multitaal, drukontlastingsfunctie, 90° draaibare IV-pool, 4 zachte functietoetsen, toetsvergrendelingsfunctie, numeriek toetsenbord, pauzefunctie, enz.
<b>Toepassing</b>	Intraveneuze injectie

## Hygiëne

### Sealapparaat



Sealapparaat voor sterilisatielaminaat op rol of zakjes. De digitaal instelbare temperatuurbegrenzing voorkomt doorbranden/oververhitting en zorgt voor een lange levensduur van het verwarmingselement. De vast instelbare druk geeft een betrouwbare sealnaad van 10 mm. De verpakking wordt op maat afgesneden met het ingebouwde snijmes. Digitale aanpassing van de ingestelde temperatuur. Uitgerust met visuele en akoestische display.



Artikel	Omschrijving
2801565	Sealapparaat

### Sterilisatielaminaat op rol

Deze rollen zijn gemaakt van stevig papier met een indicatorveld en een transparante laag folie. Een enkelvoudige verpakking is goed voor een bewaartijd van 180 dagen (indien gestockeerd volgens de regels). Geschikt voor de autoclaaf. Volgens de EN 868/5-norm. De indicator inkt is milieuvriendelijk, op waterbasis, loodvrij en niet toxisch.



Artikel	Omschrijving	Afmetingen
2802345	Sterilisatielaminaat op rol	50 mm x 200 m
2802346	Sterilisatielaminaat op rol	75 mm x 200 m
2802347	Sterilisatielaminaat op rol	100 mm x 200 m
2802348	Sterilisatielaminaat op rol	150 mm x 200 m
2802349	Sterilisatielaminaat op rol	200 mm x 200 m
2802350	Sterilisatielaminaat op rol	250 mm x 200 m
2802351	Sterilisatielaminaat op rol	300 mm x 200 m

### Sterilisatiezakje met kleefstrook

Kwaliteitszakjes met drievoudige sealnaad en indicatorveld. Geschikt voor autoclaaf. De fabrikant garandeert bij een enkelvoudige verpakking een steriliteit van 180 dagen (indien gestockeerd volgens de regels). Met de indicatormarker kan u een vervaldatum noteren. Plaats uw notities op een klever aan de foliezijde of schrijf ze met de indicatormarker buiten het steriele veld. Volgens de EN 868/5-norm.

- Verpakking: 200 stuks

Artikel	Omschrijving	Afmetingen
2802340	Sterilisatiezakje met kleefstrook	83 x 159 mm
2802341	Sterilisatiezakje met kleefstrook	89 x 254 mm
2802342	Sterilisatiezakje met kleefstrook	134 x 280 mm
2802344	Sterilisatiezakje met kleefstrook	254 x 381 mm



## Ultrasoonreiniger Sweep 2000

Goed instapmodel voor de eerstelijns dierenartsenpraktijk of als extra toestel.

- Inhoud: 4 liter
- Verbruik: 95W
- Verwarming: 55 Watt
- Timer: 60 minuten (digitaal)
- Afmetingen: 31,8 x 21 x 17,8 cm (B x H x D)
- Binnenafmetingen tank: 28,6 x 14 x 8,9 cm (B x H x D)
- Gewicht: 4 kg
- Accessoires zoals het mandje moeten afzonderlijk worden besteld

1



2



	Artikel	Omschrijving
1	2801560	Ultrasoonreiniger Sweep 2000
2	2801564	Sweep 2000 RVS mandje

## Manuele reiniging vs. machinale reiniging

### Manueel reinigen

- Geen standaard en niet-registreerbaar proces
- Weinig betrouwbaar, steeds wisselend eindresultaat
- Juiste dosering reinigingsproduct
- Kwaliteit van de naspoeling steeds wisselend
- Arbeidsintensief
- Onveilig: prikaccidenten, dampen, verwondingen,...
- Veel handelingen dus kans op schade is groter

### Machinaal reinigen

- Standaard en registreerbaar proces
- Hogere betrouwbaarheid van het reinigingsproces
- Automatische doseerprocessen
- Automatische spoelprocessen
- Verlichting van de workload
- Veiliger voor werknemers: dampen, allergieën, verwondingen,...
- Minder gevaar voor beschadiging van instrumenten

## Microscopen

### Microscop BioBlue Semiplan Binoculaire

Moderne microscoop, ideaal voor routinemicroscopie.

- Ergonomisch
- Mechanische onderdelen
- Groothoek WF10x/20 mm oculairen
- Binoculaire 30° schuine Siedentopf tubus, 360° draaibare kop
- Dioptrieregeling + 5 dioptrie voor een tubus
- Oneindig gecorrigeerd optisch systeem
- Interpupillaire afstandregeling van 48 tot 75 mm
- Kogelgelagerd voor 4 naar achteren georiënteerde objectieven
- Objectieven: Semi Plan achromatisch (4X0,1 - 10X0,25 - 40X0,65 - 100X1,25 (olie))
- Tafel: 130 x 130 mm kruistafel met rackless (geen uitsteeksel dat in de weg zit, makkelijker focus aanpassen) 70 x 28 mm range
- In de hoogte regelbare Abbe condensor N.A. 1,25 met irisdiafragma en filterhouder
- Met regelbare Köhler NeoLED™-verlichting
- Interne herlaadbare batterij + geïntegreerde stroomtoevoer
- Afmetingen: 360 x 176 x 227 mm (H x B x D)
- Gewicht: 4 kg
- Garantie: 10 jaar op mechanische onderdelen en optieken (2 jaar op elektronische onderdelen)

Artikel	Omschrijving
---------	--------------

<a href="#">2801854</a>	Microscop BioBlue Semiplan Binoculaire
-------------------------	--

<a href="#">2801887</a>	Aluminium koffer voor microscoop BioBlue Semiplan Binoculaire
-------------------------	---



### Microscop Bscope Trinoculaire E-plan

Microscop uitgerust met DIN objectieven, energiebesparende LED-verlichting en geïntegreerde kruistafel. Ontworpen voor onderzoek en labowerk.

- Ergonomisch om mee te werken en grip om makkelijk te verplaatsen
- Mechanische onderdelen
- Groothoek WF10x/20 mm oculairen
- Trinoculaire 30° schuine Siedentopf tubus
- Dioptrie regeling + 5 dioptrie voor een tubus
- Oneindig gecorrigeerd optisch systeem
- Interpupillaire afstand regeling van 48 tot 76 mm
- Kogelgelagerd voor 4 naar achteren georiënteerde objectieven
- Objectieven: 4X0,1 - 10X0,25- 40X0,65 - 100X1,25 (olie)
- Tafel: 152 x 131 mm kruistafel met rackless (geen uitsteeksel dat in de weg zit, makkelijker focus aanpassen) 75 x 36 mm range
- In hoogte regelbare Abbe condensor N.A. 1,25 met irisdiafragma en filterhouder
- Met regelbare Köhler NeoLED™- verlichting
- Geïntegreerde stroomtoevoer + ruimte om voedingskabel op te bergen
- Afmetingen: 409 x 195 x 235 mm (H x B x D)
- Gewicht: 6,5 kg
- Garantie: 10 jaar op mechanische onderdelen en optieken (2 jaar op elektronische onderdelen)

Artikel	Omschrijving
---------	--------------

<a href="#">2801855</a>	Microscop Bscope Trinoculaire E-plan
-------------------------	--------------------------------------

<a href="#">2801888</a>	Aluminium koffer voor microscoop Bscope Trinoculaire E-plan
-------------------------	---



## Microscop iScope Trinoculair HE

Microscop waarop een camera kan worden geïnstalleerd.  
Ontworpen voor onderzoek en labowerk.  
Met diverse extra features.

- Met antibacteriële, schimmelwerende coating
- Mechanische onderdelen
- EWF10x/22 mm oculairen Ø 30 mm
- Trinoculaire 30° schuine Siedentopf tubus
- Interpupilaire afstand regeling van 47 tot 76 mm met dioptrie aanpassing op linker oculair
- Draaiend vijfvoudig omgekeerd neusstuk op kogellagers
- Objectieven: E-Plan EPL 4X0,1 - 10X0,25 - S40X0,65 - S100X1,25 (olie)
- Tafel: 216 x 150 mm kruistafel uitgerust met rackless (geen uitsteeksel dat in de weg zit, makkelijker focus aanpassen) 79 x 52 range
- In hoogte regelbare Abbe condensor N.A. 1,25 met opening voor optionele sliders
- Scherpstelling: coaxiale grof- en fijnregeling, 2 µm precisie en 20 mm bewegingsbereik
- Met regelbare 3W NeoLED™-verlichting
- Geïntegreerde stroomtoevoer + ruimte om voedingskabel op te bergen
- Met iCare Sensor om onnodig energieverlies te voorkomen
- Afmetingen: 407 x 210 x 255 (H x B x D)
- Gewicht: 9,0 kg
- Garantie: 10 jaar op mechanische onderdelen en optieken (2 jaar op elektronische onderdelen)



Artikel	Omschrijving
<a href="#">2802128</a>	Microscop iScope Trinoculair HE
<a href="#">2801888</a>	Aluminium koffer voor microscoop iScope Trinoculair HE

## Microscop WiFi Camera

Eenvoudige basiscamera voor op uw microscoop.

- Color CMOS WiFi camera
- Eenvoudig te monteren
- Eenvoudig in gebruik, werkt via streaming/aansluiting met kabel ook mogelijk
- Image Focus Alpha Software voor Android (CD), MAC (te downloaden app)
- Hoge resolutie: 1920 x 1080 pixels (5 MP)
- Sensor: 1/2.8 inch
- Pixelgrootte: 2,9 x 2,9 µm
- Inclusief C-mount
- Met USB lader
- Compatibel met trinoculaire microscopen van andere merken (als de camera-adapter een 23,2 mm lensadapter heeft waarop hij moet worden gemonteerd)



Artikel	Omschrijving
<a href="#">2802280</a>	Microscop WiFi Camera

## Microscoop reinigingskit

### Inhoud

- Lensreinigingsvloeistof
- Naadloos lenspapier
- Borstel
- Luchtblazer
- Wattenschijfjes

### Artikel Omschrijving

**2801953** Microscoop reinigingskit



## Hoe de objectieven van uw microscoop proper houden?

Stof en vuil hebben een negatief effect op de beeldkwaliteit. De objectieven van uw microscoop proper houden is essentieel voor de beste beeldkwaliteit en voor de levensduur van uw microscoop. Stof en vuil dat niet wordt verwijderd, wordt op termijn onmogelijk om te verwijderen en kan schimmel veroorzaken.

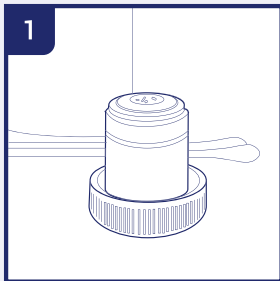

Plaats het objectief op een stabiele plaats.

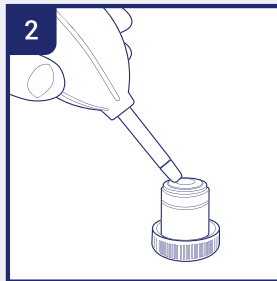

Om krassen te voorkomen, probeert u eerst vuil en stof dat zich op het optische oppervlak bevindt, te verwijderen d.m.v. perslucht (matige druk) of een blazer.

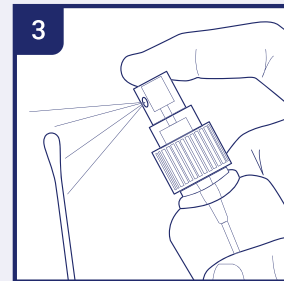

Gebruik absorberend lenspapier of een wattenstaafje. Maak vochtig met een kleine hoeveelheid lensvloeistof of een reinigingsmengsel (pure iso propanol of een mengsel van 7 delen ether en 3 delen alcohol).

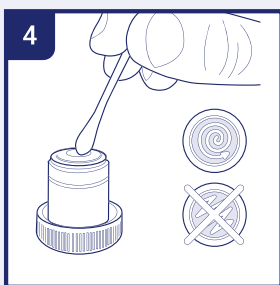

Reinig de lens door de tip van het wattenstaafje of het lenspapier te gebruiken\*. Bij het reinigen van een groot lensoppervlak veegt u circulair onder lichte druk vanuit het midden naar buiten. Niet zigzagen. Gooi het lenspapier of het wattenstaafje weg na gebruik.

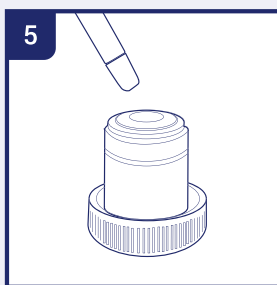

Wacht tot de reinigingsvloeistof verdampt is, of versnel dit proces door droge lucht onder druk te gebruiken.

6 Check met behulp van een vergrootglas of het oppervlak proper is en plaats het gereinigde objectief terug op het neusstuk van de microscoop.

### Opgelet

Reiniging van de optische oppervlakken zoals beschreven in deze handleiding, is enkel van toepassing op externe oppervlakken van objectieven, oogstukken, filters en condensatoren. Interne oppervlakken moeten altijd worden gereinigd door de Euromex verdeler.

\*Gebruik genoeg lenspapier zodat de reinigingsvloeistof geen olie van de handen oplost, waardoor deze door het papier op gecoate oppervlakken terecht kan komen.



## Weegschalen

### Weegschaal digitaal labo max. 5 kg

Gemakkelijke bediening met slechts één toets en een goed afleesbaar LCD-scherm.

- Weegbereik: 5 kg (1 g nauwkeurig)
- Gemakkelijk af te lezen LCD-scherm
- Auto-Off functie
- Kan worden gebruikt met stroomadapter of op batterijen
- Weegplatform en behuizing in RVS
- Afmetingen weegschaal: 170 x 150 x 32 mm
- Afmetingen weegplatform: 120 x 150 mm

Artikel	Omschrijving
<a href="#">2801012</a>	Weegschaal digitaal labo max. 5 kg
<a href="#">2801013</a>	Stroomadapter



### Weegschaal digitaal max. 15 kg

Deze weegschaal neemt weinig plaats in (openklapbaar met magneetsluiting). Gemakkelijk te bedienen, betrouwbare technologie en een goed afleesbaar LCD-scherm.

- Weegbereik: 15 kg (10 g nauwkeurig)
- Constante gewichtswaardering door filter- en hold-functie
- Tarrafunctie
- Auto-Off functie
- Gemakkelijk te vervoeren, dankzij de unieke opvouwbare constructie met magnetische sluiting en handvat
- Gemakkelijk te reinigen kunststof behuizing
- Afmetingen: 375 x 315 x 105 mm (gesloten), 740 x 315 x 53 mm (open) (L x B x H)

Artikel	Omschrijving
<a href="#">2801014</a>	Weegschaal digitaal max. 15 kg



### Weegschaal digitaal max. 200 kg

Gemakkelijk te bedienen, betrouwbare technologie en een goed afleesbaar LCD-scherm (20 mm hoge cijfers).

- Weegbereik: tot 200 kg (100 g nauwkeurig)
- Makkelijk in gebruik
- Ultradun ontwerp: 40 mm hoog
- RVS weegplatform
- Draagbaar met handvat
- Display gemaakt van hoogwaardig, slagvast RVS
- Afmetingen: 900 x 600 x 40 mm
- Inclusief muurhouder voor het display

Artikel	Omschrijving
<a href="#">2801016</a>	Weegschaal digitaal max. 200 kg RVS

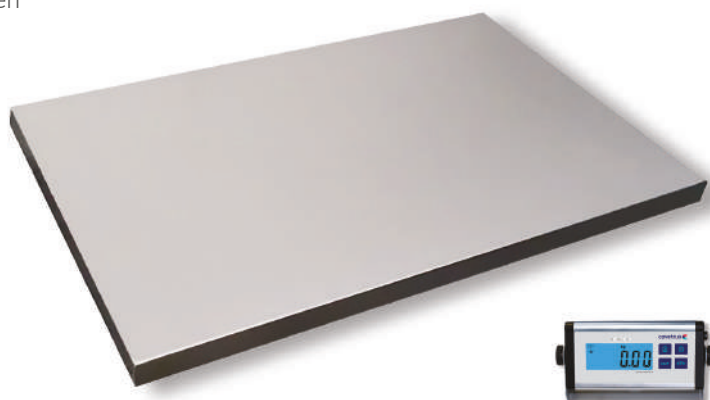



## Hoofdstuk 14

# Instrumenten

### Belangrijkste voordelen van het assortiment Covetrus Essentials handinstrumenten

- Alle instrumenten die een dierenarts nodig heeft, van hoge kwaliteit
- Zowel voor gezelschapsdieren als voor landbouwhuisdieren
- Gemaakt van Duits RVS
- Satijnglansafwerking waardoor het licht niet reflecteert
- TC (Tungsten Carbide) bij bepaalde naaldvoeders en scharen: betere prestatie en langere levensduur
- Supercut bij bepaalde scharen: extra scherp en blijft langer scherp
- Levenslange garantie
- Prijs/kwaliteit
- Logo, lotnummer en artikelnummer zijn op elk instrument geprint



### Covetrus instrumentenkaartje

Bij elk instrument zit een kaartje met de naam en instructies voor reiniging en sterilisatie.

#### Enkel voor professioneel gebruik

- Reinigen en steriliseren voor gebruik. De eerste keer 3x reinigen.
- Smeren na het reinigen en voor het steriliseren.
- Instrumenten met een sluitsysteem nooit sluiten tijdens de sterilisatie.
- Autoclaven in een sterilisatiezakje of een autoclaafcontainer bij maximum 134°C.

**covetrus** Reorder #I2/800XXX

**Hemostat forceps Halstead mosquito straight teeth 12,5 cm**

① Pinzas hemostáticas Halstead mosquito dientes rectos 12,5 cm  
 ② Pince hémostatique halstead droite avec griffes 12,5 cm  
 ③ Hemostat Pinzette Halstead Mücke gerade Zähne 12,5 cm  
 ④ Pinza per emostatica zanzare Halstead denti dritti 12,5 cm  
 ⑤ Hemostatpincet Halstead mug rechte tanden 12,5 cm  
 ⑥ Pinça hemostática Halstead mosquito dentes retos 12,5 cm  
 ⑦ Hemostat klečité Halstead komár rovné zuby 12,5 cm  
 ⑧ Kleszczyki hemostatyczne komary Halstead proste zęby 12,5 cm  
 ⑨ Hemostat forceps [antjar Halstead dntji drepji 12,5 cm  
 ⑩ Hemostat pincet Halstead mygg lige tænder 12,5 cm  
 ⑪ Hemostat tenger Halstead mygg rette tenner 12,5 cm  
 ⑫ Hemostat pincett Halstead mygg raka tænder 12,5 cm  
 ⑬ 止血钳Halstead蚊子直齿12,5 cm

Distributed by:  
 Covetrus B.V.  
 Doversstraat 23  
 5431 SL Ojik (NL)  
 info@covetrus.com  
 covetrus.com  
 Spain: Covetrus Health Solutions, S.L.U. - Covetrus  
 Health Animal Hospital - HCM - 0207

① 此器械为专业用途。  
 ② 请严格按照说明进行使用。  
 ③ 首次使用时，请进行三次清洗。  
 ④ 清洗后，请进行消毒。  
 ⑤ 消毒后，请进行干燥。  
 ⑥ 干燥后，请进行储存。  
 ⑦ 使用前，请进行检查。  
 ⑧ 使用过程中，请注意安全。  
 ⑨ 使用后，请及时清洗。  
 ⑩ 存放时，请保持干燥。  
 ⑪ 如有损坏，请及时更换。  
 ⑫ 如有疑问，请咨询我们。

① 此器械为专业用途。  
 ② 请严格按照说明进行使用。  
 ③ 首次使用时，请进行三次清洗。  
 ④ 清洗后，请进行消毒。  
 ⑤ 消毒后，请进行干燥。  
 ⑥ 干燥后，请进行储存。  
 ⑦ 使用前，请进行检查。  
 ⑧ 使用过程中，请注意安全。  
 ⑨ 使用后，请及时清洗。  
 ⑩ 存放时，请保持干燥。  
 ⑪ 如有损坏，请及时更换。  
 ⑫ 如有疑问，请咨询我们。

# Materialen

Waarvan zijn onze chirurgische instrumenten gemaakt?

## Roestvrij staal (RVS)

'Een staallegering met een minimum van 10,5% chroom'.

Voor chirurgische instrumenten zijn we vooral geïnteresseerd in de chroom en de carbon in de legering:

- Chroom: weerstand tegen corrosie
- Carbon: hardheid en kracht

Martensitisch staal wordt vaak gebruikt voor chirurgische instrumenten. Het heeft een hoge hardheid.

### Waarom is het belangrijk om verschillende types staal te gebruiken?

Voor scharen is hardheid cruciaal en voor bepaalde hemostatische of intestinale klemmen is een bepaald niveau van vering vereist.

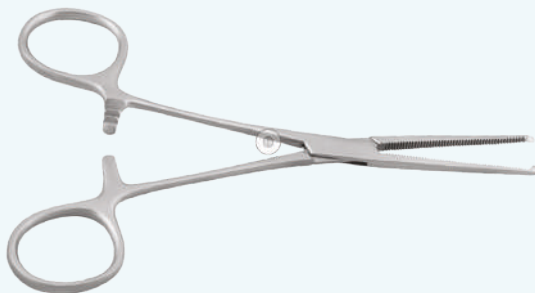

## Supercut

Speciaal ontwikkeld met een vlijmscherpe rand aan het bovenblad waardoor dit moeiteloos door weefsel snijdt. Het onderblad van de schaar heeft heel fijne karteltjes om uitglijden te vermijden.

Karakteristiek: 1 gouden handgreep.

## Tungsten Carbide (TC)

Deze instrumenten worden gekarakteriseerd door een hoog niveau van functionaliteit en een lange levensduur. De grijpvlakken zijn vervaardigd uit gehard staal.

Karakteristiek: volledig gouden handvat.

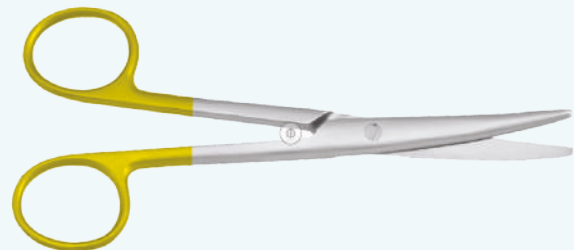

# Protocol: reiniging en onderhoud van instrumenten



## Gebruiks- en veiligheidsinstructies

De instrumenten moeten grondig geïnspecteerd worden voor ieder gebruik op functionaliteit, zichtbare schade en enig teken van verduring (bijvoorbeeld breuken, losse componenten of botte snijvlakken). De consistentie van instrumenten met een lumen moet verzekerd worden voor ieder gebruik.

De verpakking waarin de instrumenten worden geleverd is niet geschikt voor sterilisatie.

Overmatig gebruik van kracht terwijl men de instrumenten gebruikt (of reinigt of transporteert), kan leiden tot breken, buigen en malfunctie, alsook tot kwetsuren bij de patiënt. Gebogen instrumenten mogen niet teruggebogen worden naar hun initiële vorm aangezien er dan een risico op breken is.

Gebruik een beschadigd of defect product niet meer.

Zorg ervoor dat accessoires en verwijderbare componenten stevig vastzitten tijdens het gebruik.

Let op met scherpe en snijdende instrumenten: er is een risico op kwetsuren, vooral wanneer men de instrumenten oppakt, doorgeeft of transporteert en reinigt.

Wanneer men mesjes bevestigt in het daarvoor bedoelde instrument, zorg er dan voor dat ze goed vastzitten zodat ze niet kunnen loskomen tijdens gebruik.

Gebruik enkel originele accessoires van Covetrus voor de respectievelijke instrumenten. Er is een risico dat de garantie niet geldt wanneer accessoires van andere fabrikanten worden gebruikt.

### Onderhoud handinstrumenten

Zorg ervoor dat containers of toestellen, gebruikt voor het transport, de opslag of het behandelen van instrumenten, de juiste afmetingen hebben, zodat instrumenten veilig opgeslagen worden en beschermd tegen schade.

Nieuwe instrumenten moeten minstens 3 keer gereinigd worden voor de initiële sterilisatie. Daardoor creëert men een gepassiveerde laag op het oppervlak, die het instrument beschermt tegen verkleuring en corrosie.

In het geval van nieuwe instrumenten, die langere tijd opgeslagen worden, wordt aangeraden deze uit de verpakking te halen en te behandelen met medische olie die goedgekeurd is voor sterilisatie.

### Voorspoelen

Direct na gebruik de instrumenten spoelen met water < 40°C om te voorkomen dat het vuil indroogt op de instrumenten. Holle instrumenten kan men flushen met een spuit.

### Transport

Instrumenten moeten worden verplaatst in een gesloten container met de correcte afmetingen. Dit voorkomt schade.

### Opgelet

Sluitingen en bekjes dienen altijd geopend gereinigd en gesteriliseerd te worden.

Gevolgd door **Stap A** of **B** of **C** (zie volgende pagina)

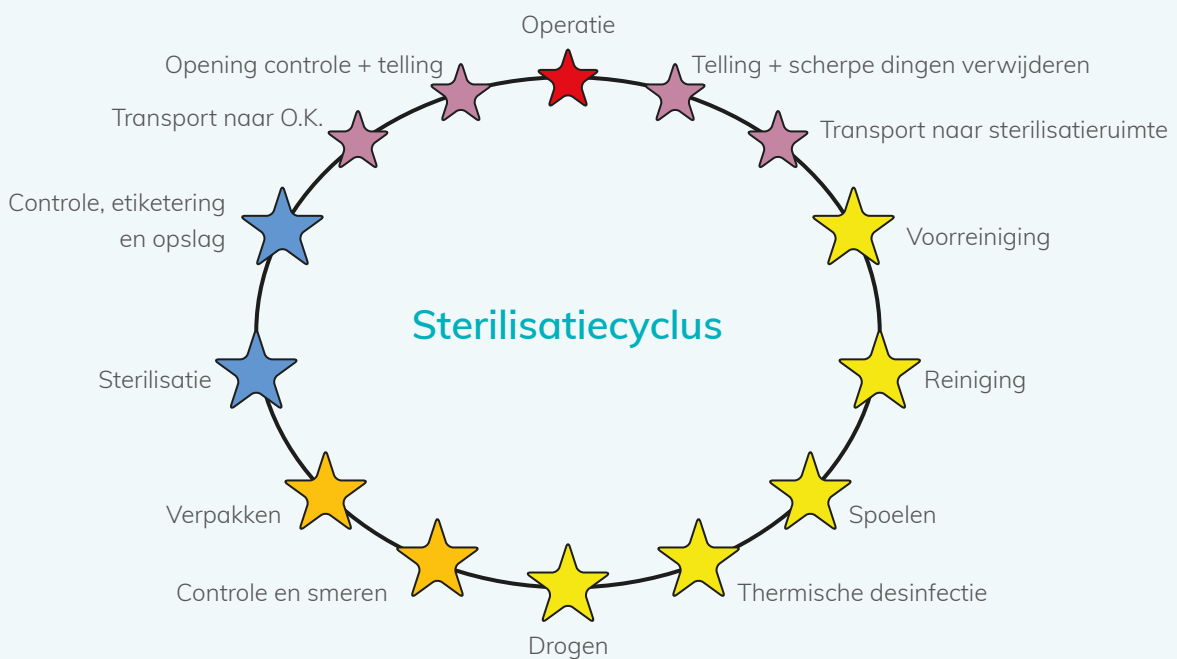
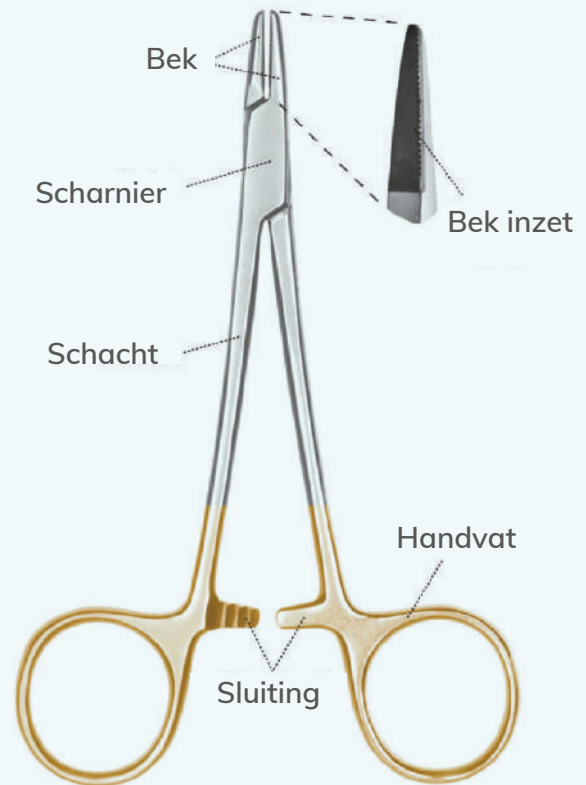

## Stap A

### Manuele reiniging

- Draag het nodige beschermingsmateriaal: handschoenen, spatscherf (zie artikel [2801922](#)) en voorschoot (zie artikel [2800803](#) - [2800805](#)).
- Manueel reinigen wordt enkel aangeraden als machinereiniging niet mogelijk is en/of als instrumenten geen scharnieren, holtes en lumen hebben die moeilijk te bereiken zijn.
- Plaats de instrumenten in een metalen zeef zodat ze elkaar niet raken.
- Dompel volledig onder in de reinigingsoplossing.
- Alle holtes moeten gevuld worden met de oplossing.

## Stap B

### Ultrasonische reiniging

- Reinig op 45°C en 35 kHz voor meer dan 10 minuten.
- Na de ultrasonische reiniging dient men holtes, boorgaten en schroefdraad te spoelen met koud kraantjeswater door middel van een waterpistool voor minimum 20 seconden in pulse modus.
- Als laatste spoelt men de instrumenten met gedemineraliseerd water.

## Manuele desinfectie

(Volgend op stap A of B)

- Manuele desinfectie wordt enkel aangeraden indien men geen thermodesinfector heeft en/of als instrumenten geen scharnieren, holtes en lumen hebben die moeilijk te bereiken zijn.
- De instrumenten worden volledig ondergedompeld in een desinfectievloeistof en **worden op kamertemperatuur gedesinfecteerd** voor 5 tot 10 minuten.
- Leg de instrumenten in gedemineraliseerd water en spoel zorgvuldig. Droog na het spoelen en begin de stoomsterilisatie.

## Stap C

### Machinaal reinigen, thermale desinfectie en droging

Plaats de instrumenten in de zeefkorf. Sluit indien mogelijk instrumenten met een lumen aan op de sproeikoppen van de thermodesinfector, met behulp van de aangepaste tussenstukken.

Voer de thermodesinfectie uit volgens de richtlijnen (zie ISO 15883).

#### Droging

- De drogingscyclus dient minstens 20 minuten te duren
- Aan het einde van de droging dienen de instrumenten onmiddellijk uit het toestel te worden genomen

#### Handmatig drogen

Indien nodig kan het drogen handmatig gebeuren met behulp van een pluisvrije doek. Droog holtes indien nodig met steriele perslucht.



## Onderhoud, testen van de functionaliteit en verpakken

Een zorgvuldige visuele inspectie van de instrumenten op properheid na het reinigings- en desinfectieproces is noodzakelijk.

Als er nog zichtbaar vuil is, moet heel het reinigings- en desinfectieproces herhaald worden.

Als men het instrument niet proper krijgt, dient het weggegooid te worden.

De instrumenten en hun onderdelen moeten geëvalueerd worden op eventuele schade en ontbrekende onderdelen.

Behandel scharnieren met een goedgekeurde medische onderhoudsolie. Deze olie mag het sterilisatieproces niet beïnvloeden (paraffine-olie conform Ph Eur).

## Verpakken

Gebruik enkel gestandaardiseerde en goedgekeurde verpakkingsmaterialen en dozen (EN 868 Part 2-10, ISO 11607 Part 1=2, DIN 58953).

De instrumenten moeten zodanig worden verpakt, dat er geen mogelijkheid is op beschadiging van de steriele barrière.

Instrumenten mogen niet gesteriliseerd worden in de verpakking waarin ze geleverd worden.

## Stoomsterilisatie

Sterilisatie van instrumenten wordt bij voorkeur uitgevoerd volgens de gefractioneerde pre-vacuüm methode (volgens ISO 13060/ISO 17665 en EN ISO 285) en rekening houdend met respectievelijke nationale vereisten.

- 3 pre-vacuüm fases met minimum 60 mbar
- Opwarmen tot een sterilisatietemperatuur van 134°C
- Holding tijd: typisch 5 minuten
- Droogtijd: minimum 10 minuten

Bovenstaande specificaties zijn aanbevelingen voor stoomsterilisatie. Deze specificaties werden gevalideerd voor onze handinstrumenten met de SMP nr. 23616 studie bij gereduceerde instellingen (132°C, 4 minuten holding tijd).

Andere regionale en nationale regulaties en aanbevelingen kunnen van kracht zijn.

## Opslag

Hoelang een gesteriliseerd instrument steriel bewaard kan worden, hangt af van de verpakking.

## Herstellingen

Herstellingen dienen uitgevoerd te worden door gekwalificeerd personeel. Een defect product moet gereinigd en gesteriliseerd worden, alvorens het op te sturen voor herstelling.

## Naaldvoerders

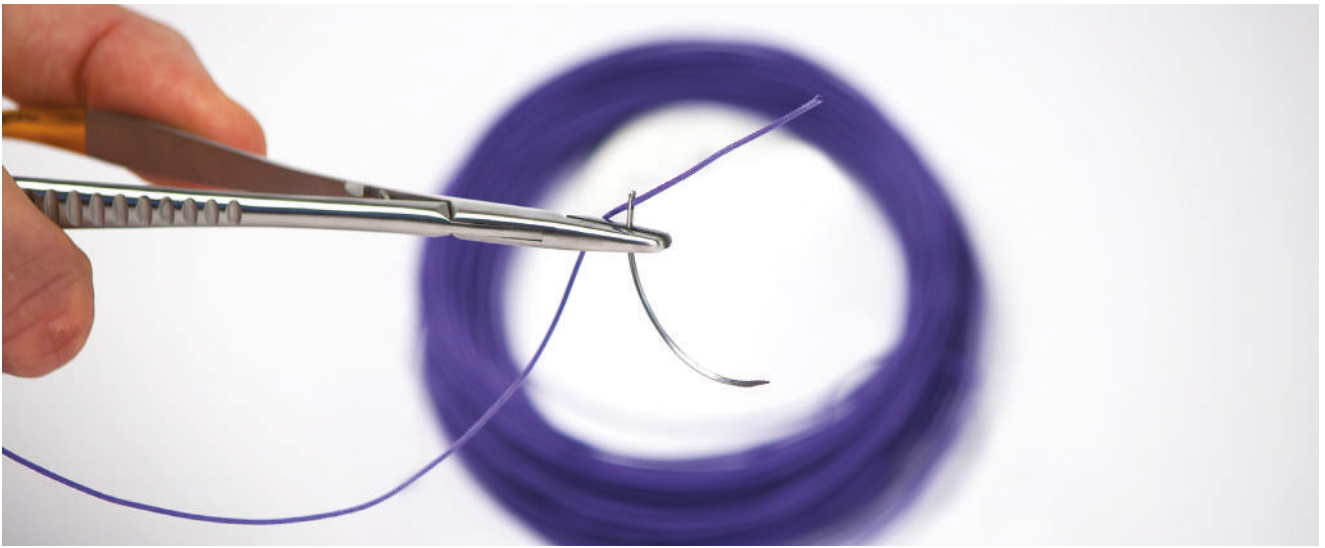

### Standaard assortiment

#### Mathieu

Bijzonder geschikt voor hechtingen waarbij regelmatig geklemd moet worden.

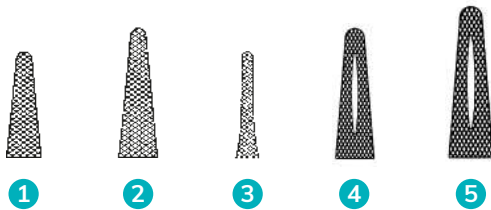

	Artikel	Omschrijving	Lengte
1	2801201	Naaldvoerder Mathieu	14 cm
2	2801200	Naaldvoerder Mathieu	17 cm
3	2801202	Naaldvoerder Mathieu Slim	14 cm
4	2801203	Naaldvoerder Mathieu Strong	17 cm
5	2801204	Naaldvoerder Mathieu Strong	20 cm

#### Mayo-Hegar

Door de slanke vorm en de korte kop zeer geschikt voor het plaatsen van ligaturen diep in het operatiegebied.



	Artikel	Omschrijving	Lengte
	2801208	Naaldvoerder Mayo-Hegar	14 cm
	2801205	Naaldvoerder Mayo-Hegar	16 cm
	2801209	Naaldvoerder Mayo-Hegar	18 cm
	2801210	Naaldvoerder Mayo-Hegar	20 cm
	2801941	Naaldvoerder Mayo-Hegar	24 cm

### Olsen-Hegar

Naaldvoerder met geïntegreerd snijvlak. Makkelijk om procedures alleen uit te voeren, zonder telkens van instrument te moeten wisselen.



Artikel	Omschrijving	Lengte
2801222	Naaldvoerder Olsen-Hegar	14 cm
2801216	Naaldvoerder Olsen-Hegar	17 cm
2801221	Naaldvoerder Olsen-Hegar	18 cm
2801217	Naaldvoerder Olsen-Hegar	19 cm
2801218	Naaldvoerder Olsen-Hegar	21 cm

### Castroviejo

Te gebruiken bij oogchirurgie. Naaldvoerder met slot. De micronaaldvoerder van Castroviejo is door zijn filigrane vorm bijzonder goed voor microchirurgie. De greepvlakken van de naaldhouder zijn gegolfd, om ervoor te zorgen dat men het instrument ook met handschoenen en onder natte omstandigheden veilig kan hanteren.



Artikel	Omschrijving	Lengte
2801211	Naaldvoerder Castroviejo Micro met slot	14 cm
2801212	Naaldvoerder Castroviejo Micro met slot	16 cm



Artikel	Omschrijving	Lengte
2801213	Naaldvoerder Castroviejo Micro met slot Ø 8 mm	12 cm

## Andere naaldvoeders

### Baumgartner

Deze naaldvoerder heeft een korte kop, diepe groeven en wordt gebruikt om grote naalden en dik hechtmateriaal goed vast te kunnen houden.



Artikel	Omschrijving	Lengte
2801190	Naaldvoerder Baumgartner	14 cm

### Brown

Naaldvoerder met een zware kop voor een betrouwbare grip.



Artikel	Omschrijving	Lengte
2801191	Naaldvoerder Brown	13 cm

### Crile-Wood

Multifunctionele naaldvoerder, vergelijkbaar met de Mayo-Hegar, maar de kop is fijner en loopt lichtjes taps uit.



Artikel	Omschrijving	Lengte
2801193	Naaldvoerder Crile-Wood	15 cm
2801194	Naaldvoerder Crile-Wood	18 cm
2801195	Naaldvoerder Crile-Wood	20 cm

### Derf

Naaldvoerder met groeven.



Artikel	Omschrijving	Lengte
2801196	Naaldvoerder Derf	12 cm

### Metzenbaum

Deze naaldvoerder heeft een langere kop om diepere chirurgische plaatsen te bereiken. Met groeven en een inkeping, om goed te kunnen klemmen.



Artikel	Omschrijving	Lengte
2802011	Naaldvoerder Metzenbaum	18 cm

### Gillies

Asymmetrische naaldvoerder met schaar.



Artikel	Omschrijving	Lengte
2801198	Naaldvoerder Gillies	16 cm

### Gillies (linkshandig)

Naaldvoerder voor linkshandigen. Assymmetrisch met schaar.



Artikel	Omschrijving	Lengte
2801197	Naaldvoerder Gillies (linkshandig)	16 cm

### Kilner



Artikel	Omschrijving	Lengte
2801199	Naaldvoerder Kilner	13 cm

## Premium assortiment met TC-inzet



Tungsten Carbide naaldvoerders worden gekenmerkt door een hoog niveau van functionaliteit, een nauwkeurig locking mechanisme en een lange levensduur, voor een betrouwbare fixatie van de naald zonder dat deze draait.

### Mayo-Hegar

Door de slanke vorm en de korte kop zeer geschikt voor het plaatsen van ligaturen diep in het operatiegebied.



Artikel	Omschrijving	Lengte
2801206	Naaldvoerder Mayo-Hegar TC	16 cm
2801207	Naaldvoerder Mayo-Hegar TC	20 cm
2801940	Naaldvoerder Mayo-Hegar TC	24 cm

### Ryder-Vascular

Naaldvoerder met een smalle rechte kop. Wordt gebruikt voor precisiewerk zoals vaatchirurgie en oogchirurgie.



Artikel	Omschrijving	Lengte
2801223	Naaldvoerder Ryder-Vascular TC	13 cm
2801224	Naaldvoerder Ryder-Vascular TC	15 cm
2801225	Naaldvoerder Ryder-Vascular TC	18 cm
2801226	Naaldvoerder Ryder-Vascular TC	20 cm

### Olsen-Hegar

Naaldvoerder met geïntegreerd snijvlak. Makkelijk om procedures alleen uit te voeren, zonder telkens van instrument te moeten wisselen.

Artikel	Omschrijving	Lengte
2801219	Naaldvoerder Olsen-Hegar TC	14 cm
2801220	Naaldvoerder Olsen-Hegar TC	16,5 cm



“ TC instrumenten worden gekarakteriseerd door een hoog niveau van functionaliteit en een lange levensduur. ”







## Andere naaldvoerders TC

### Castroviejo

Te gebruiken bij oogchirurgie. Naaldvoerder met slot. De micro-naaldvoerder van Castroviejo is door zijn filigrane vorm bijzonder goed voor microchirurgie. De greepvlakken van de naaldhouder zijn gegolfd, om ervoor te zorgen dat men het instrument ook met handschoenen en onder natte omstandigheden veilig kan hanteren.



Artikel	Omschrijving	Lengte
2801214	Naaldvoerder Castroviejo Micro TC geribd met slot	14 cm
2801215	Naaldvoerder Castroviejo Micro TC geribd met slot	18 cm

### Crile-Wood

Multifunctionele naaldvoerder, vergelijkbaar met de Mayo-Hegar maar de kop is fijner en loopt lichtjes taps uit.

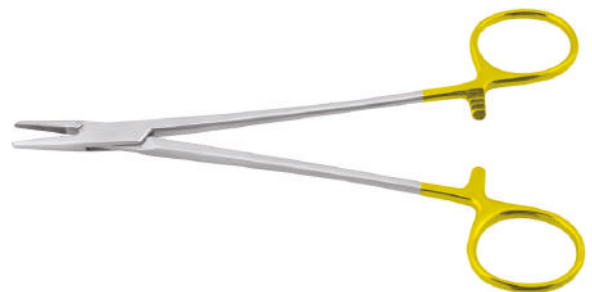

Artikel	Omschrijving	Lengte
2801192	Naaldvoerder Crile-Wood TC	15 cm



## Scalpels

### Scalpelhandvat nr. 3

Handvat in metaal, autoclaveerbaar.  
Voor scalpels nr. 10 - 15.

Artikel	Omschrijving
2801253	Scalpelhandvat nr. 3



### Scalpelhandvat nr. 4

Handvat in metaal, autoclaveerbaar.  
Voor scalpels nr. 20 - 24.

Artikel	Omschrijving
2801254	Scalpelhandvat nr. 4



### Scalpelhandvat nr. 3 rond

Rond handvat in metaal, autoclaveerbaar.  
Voor scalpels nr. 10 - 15.

Artikel	Omschrijving
2801050	Scalpelhandvat nr. 3 rond



### Scalpelmesje compleet wegwerp

Wegwerp scalpelmesje met kunststof handvat.  
Met scherp snijdende randen voor een superieure snede.

- Steriel, individueel verpakt
- Verpakking: 10 stuks

	Artikel	Omschrijving	Nr.
1	2800978	Scalpelmesje compleet wegwerp	#10
2	2800979	Scalpelmesje compleet wegwerp	#11
3	2800980	Scalpelmesje compleet wegwerp	#12
4	2800981	Scalpelmesje compleet wegwerp	#15
5	2800982	Scalpelmesje compleet wegwerp	#20
6	2800983	Scalpelmesje compleet wegwerp	#21
7	2800984	Scalpelmesje compleet wegwerp	#22
8	2800985	Scalpelmesje compleet wegwerp	#23
9	2800986	Scalpelmesje compleet wegwerp	#24

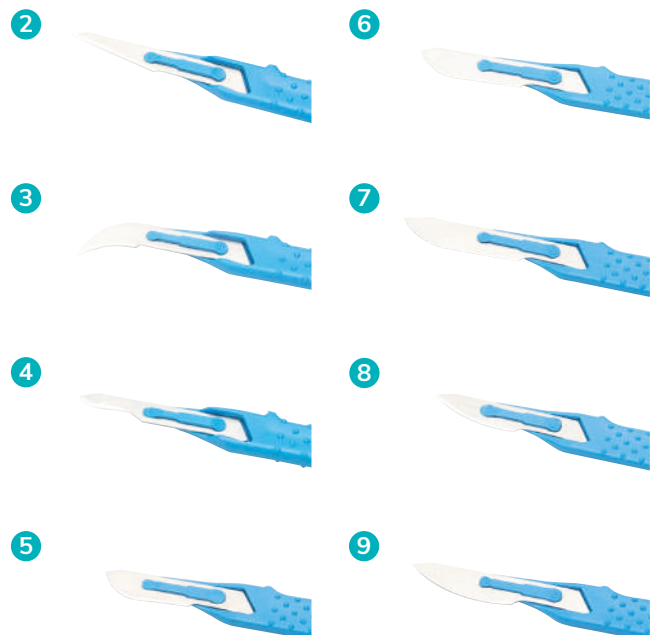

## Scalpelmesje

Scalpelmesjes gemaakt van carbon of RVS.

Met een vlijmscherp snijvlak. Blijven lang scherp. Volgens ISO 7153 1:1991.

De maat is duidelijk zichtbaar op de achterkant van de peel-pack.

- Steriel, individueel verpakt
- Verpakking: 100 stuks



1



2



3



4



5



6



7



8



9

	Carbon	RVS	Omschrijving	Nr.
1	2800987	2800996	Scalpelmesje	#10
2	2800988	2800997	Scalpelmesje	#11
3	2800989	2800998	Scalpelmesje	#12
4	2800990	2800999	Scalpelmesje	#15
5	2800991	2801000	Scalpelmesje	#20
6	2800992	2801001	Scalpelmesje	#21
7	2800993	2801002	Scalpelmesje	#22
8	2800994	2801003	Scalpelmesje	#23
9	2800995	2801004	Scalpelmesje	#24

## Stitch Cutter carbon

Door het uiterst gecontroleerde fabricageproces met hittebehandeling, zijn deze mesjes consistent scherp en sterk. Deze mesjes dienen om hechtingen veilig te verwijderen. Ze hebben een afgeronde tip.

- Steriel, individueel verpakt
- Verpakking: 100 stuks



Artikel  
**2801542**

Omschrijving  
Stitch Cutter carbon

## Stitch Cutter RVS met handvat

Dit mesje met plastic handvat heeft een geribbede grip waardoor men er nauwkeuriger en veiliger hechtingen mee kan verwijderen. Zowel voor rechts- als linkshandige gebruikers. Door het uiterst gecontroleerde fabricageproces met hittebehandeling, zijn deze mesjes consistent scherp en sterk. Het handvat bevat geen natuurlijk rubber latex. Inclusief een harde beschermdop om prikincidenten te voorkomen.

- Steriel, individueel verpakt
- Verpakking: 10 stuks



Artikel  
**2801543**

Omschrijving  
Stitch Cutter RVS met handvat



“ De Covetrus Stitch Cutters zijn eenvoudig te gebruiken en handig om hechtingen te verwijderen. ”

## Scharen

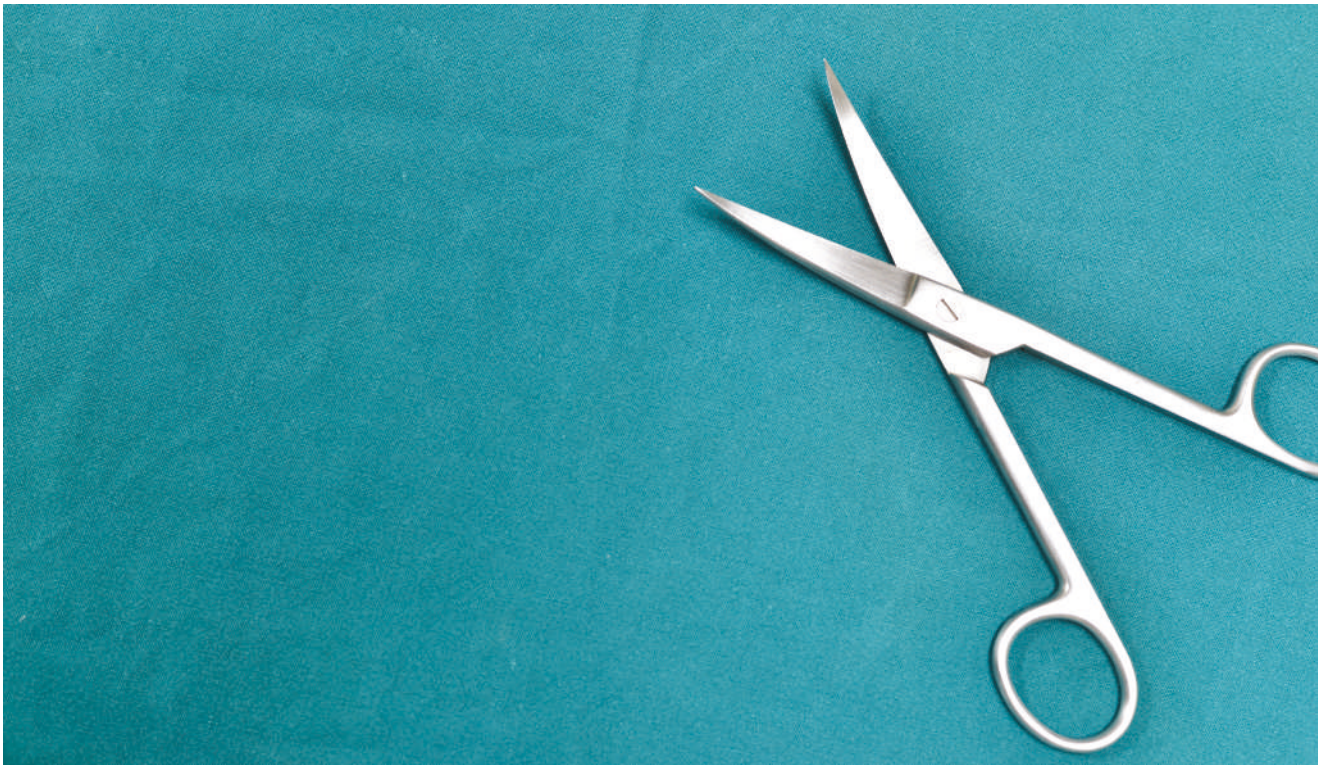

### Standaard assortiment

#### Type punten



Stomp/stomp



Stomp/scherp



Scherp/scherp

### Chirurgische schaar gebogen



Artikel	Omschrijving	Lengte
<a href="#">2801261</a>	Chirurgische schaar gebogen stomp/stomp	14 cm
<a href="#">2801262</a>	Chirurgische schaar gebogen stomp/stomp	16 cm
<a href="#">2801263</a>	Chirurgische schaar gebogen stomp/stomp	18 cm



Artikel	Omschrijving	Lengte
<a href="#">2801264</a>	Chirurgische schaar gebogen stomp/spits	14 cm



Artikel	Omschrijving	Lengte
<a href="#">2801265</a>	Chirurgische schaar gebogen spits/spits	14 cm

### Chirurgische schaar recht



Artikel	Omschrijving	Lengte
<a href="#">2801294</a>	Chirurgische schaar recht stomp/stomp	11 cm
<a href="#">2801295</a>	Chirurgische schaar recht stomp/stomp	14 cm
<a href="#">2801296</a>	Chirurgische schaar recht stomp/stomp	16 cm
<a href="#">2801297</a>	Chirurgische schaar recht stomp/stomp	18 cm



Artikel	Omschrijving	Lengte
<a href="#">2801298</a>	Chirurgische schaar recht stomp/spits	13 cm
<a href="#">2801299</a>	Chirurgische schaar recht stomp/spits	14 cm
<a href="#">2801300</a>	Chirurgische schaar recht stomp/spits	16 cm



Artikel	Omschrijving	Lengte
<a href="#">2801301</a>	Chirurgische schaar recht spits/spits	13 cm
<a href="#">2801302</a>	Chirurgische schaar recht spits/spits	14 cm
<a href="#">2801303</a>	Chirurgische schaar recht spits/spits	16 cm



**Chirurgische schaar fijn gebogen**

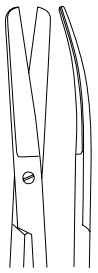

<b>Artikel</b> <b>2801313</b>	<b>Omschrijving</b> Chirurgische schaar fijn gebogen stomp/stomp	<b>Lengte</b> 13 cm
----------------------------------	--	------------------------

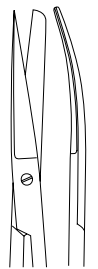

<b>Artikel</b> <b>2801316</b>	<b>Omschrijving</b> Chirurgische schaar fijn gebogen stomp/spits	<b>Lengte</b> 13 cm
<b>2801304</b>	Chirurgische schaar fijn gebogen stomp/spits	14 cm

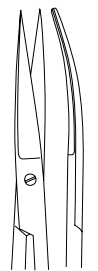

<b>Artikel</b> <b>2801314</b>	<b>Omschrijving</b> Chirurgische schaar fijn gebogen spits/spits	<b>Lengte</b> 13 cm
<b>2801315</b>	Chirurgische schaar fijn gebogen spits/spits	10 cm

**Chirurgische schaar fijn recht**



<b>Artikel</b> <b>2801318</b>	<b>Omschrijving</b> Chirurgische schaar fijn recht stomp/stomp	<b>Lengte</b> 13 cm
----------------------------------	--	------------------------



<b>Artikel</b> <b>2801317</b>	<b>Omschrijving</b> Chirurgische schaar fijn recht stomp/spits	<b>Lengte</b> 11 cm
<b>2801305</b>	Chirurgische schaar fijn recht stomp/spits	14 cm



<b>Artikel</b> <b>2801319</b>	<b>Omschrijving</b> Chirurgische schaar fijn recht spits/spits	<b>Lengte</b> 11 cm
----------------------------------	--	------------------------



## Oogheekkundige scharen

Wordt vooral gebruikt in de oogheekkunde voor de conjunctiva en de cornea.

### Iris standaard gebogen

Wordt vooral gebruikt in de oogheekkunde voor de conjunctiva en de cornea.

Artikel	Omschrijving	Lengte
2801268	Schaar Iris standaard gebogen spits/spits	9 cm
2801267	Schaar Iris standaard gebogen spits/spits	11 cm



### Iris gebogen

Artikel	Omschrijving	Lengte
2801271	Schaar Iris gebogen spits/spits	9 cm
2801315	Schaar Iris gebogen spits/spits	10 cm



### Iris standaard recht

Artikel	Omschrijving	Lengte
2801274	Schaar Iris standaard recht spits/spits	10 cm
2801273	Schaar Iris standaard recht spits/spits	11 cm



### Iris recht

Artikel	Omschrijving	Lengte
2801275	Schaar Iris recht spits/spits	9 cm



## Weefselcharen

### Mayo

Wordt gebruikt voor algemene chirurgie en voor het afknippen van hechtingen. Robuuste schaar voor het spreiden en knippen van stevig weefsel.

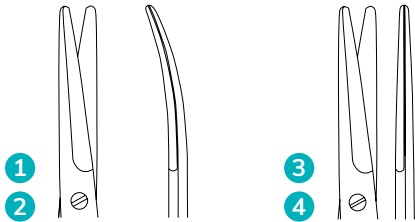

Artikel	Omschrijving	Lengte
1 2801281	Schaar Mayo gebogen	14 cm
2 2801280	Schaar Mayo gebogen	17 cm
3 2801283	Schaar Mayo recht	14 cm
4 2801282	Schaar Mayo recht	17 cm

### Metzenbaum

Fijne prepareerschaar. Het middelste gedeelte is smaller dan bij de Mayo scharen.

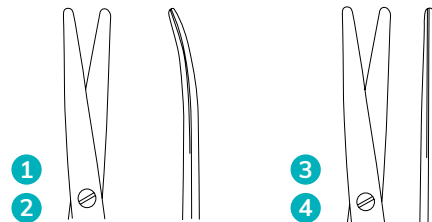

Artikel	Omschrijving	Lengte
1 2801291	Schaar Metzenbaum gebogen stomp/stomp	14 cm
2 2801288	Schaar Metzenbaum gebogen stomp/stomp	18 cm
3 2801290	Schaar Metzenbaum recht stomp/stomp	14 cm
4 2801289	Schaar Metzenbaum recht stomp/stomp	18 cm

### Mayo-Stille

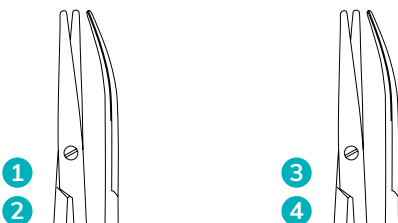

Artikel	Omschrijving	Lengte
1 2801284	Schaar Mayo-Still gebogen	15 cm
2 2801285	Schaar Mayo-Still gebogen	17 cm
3 2801286	Schaar Mayo-Still gebogen	19 cm
4 2801287	Schaar Mayo-Still gebogen TC	17 cm

## Andere scharen

### Goldmann-Fox gebogen getand

Schaar met 2 getande bladen die gebruikt wordt om weefsel te trimmen of hechtingen door te knippen. Wordt gebruikt in dentale procedures om de gingiva te trimmen.



Artikel	Omschrijving	Lengte
<a href="#">2801266</a>	Schaar Goldmann-Fox gebogen getand	13 cm

### Kelly recht

Multifunctionele schaar, wordt gebruikt voor het trimmen van de gingiva of voor het knippen van hechtingen of verbanden.



Artikel	Omschrijving	Lengte
<a href="#">2801277</a>	Schaar Kelly recht	16 cm

### Ligatuur Spencer recht

Dankzij de kleine inkeping aan de bovenkant van het onderste blad, kunnen ook strakke hechtingen veilig gegrepen en doorgesneden worden.



Artikel	Omschrijving	Lengte
<a href="#">2801321</a>	Schaar ligatuur Spencer recht	9 cm
<a href="#">2801322</a>	Schaar ligatuur Spencer recht	10,5 cm
<a href="#">2801278</a>	Schaar ligatuur Spencer recht	12,5 cm

### Stevens recht stomp/stomp

Weefsel-schaar onder andere voor peeschirurgie.



Artikel	Omschrijving	Lengte
<a href="#">2801292</a>	Schaar Stevens recht stomp/stomp	10 cm

### Stevens recht spits/spits

Weefsel-schaar, onder andere voor peeschirurgie.



Artikel	Omschrijving	Lengte
<a href="#">2801293</a>	Schaar Stevens recht spits/spits	10 cm

### Ligatuur Littauer recht



Artikel	Omschrijving	Lengte
<a href="#">2801320</a>	Schaar ligatuur Littauer recht	14 cm

### Nagelschaar gebogen

Humaan type nagelschaar.



Artikel	Omschrijving	Lengte
2801188	Nagelschaar gebogen	10,5 cm

### Ringkniptang vogel

Om een aluminium ring bij vogels te verwijderen.



Artikel	Omschrijving	Lengte
2801054	Ringkniptang vogel	10,5 cm

## Supercut scharen en TC scharen

### Speciale kenmerken van Supercut scharen

Speciaal ontwikkeld met een vlijmscherpe rand aan het bovenblad, waardoor dit moeiteloos door weefsel snijdt. Het onderblad van de schaar heeft heel fijne kartels om uitglijden te vermijden. Karakteristiek: 1 gouden handgreep.

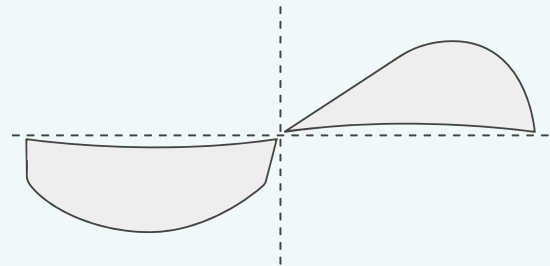

### Iris Supercut

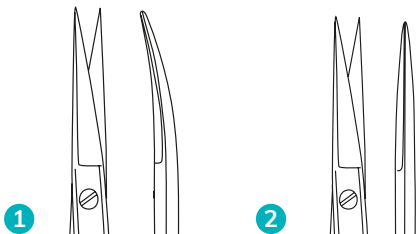

	Artikel	Omschrijving	Lengte
1	2801272	Schaar Iris gebogen Supercut	11 cm
2	2801276	Schaar Iris recht Supercut	11 cm

### Mayo Stille gebogen TC

TC met standaard bladen, handig om vacht, dikker weefsel of bloedvaten door te knippen. De TC snijranden zijn gelast, waardoor er geen naden zijn die de neiging kunnen hebben om te corroderen.



Artikel	Omschrijving	Lengte
2801287	Schaar Mayo Stille gebogen TC	17 cm

## Universele scharen en verbandscharen

### Universele schaar

Stabiel en robuust, dus ideaal voor dagelijks gebruik in de praktijk. Met plastic handvat.

Artikel	Omschrijving	Lengte
<a href="#">2801255</a>	Universele schaar	15 cm
<a href="#">2801256</a>	Universele schaar	18 cm



### Verbandschaar Lister

Dankzij het speciaal afgeronde uiteinde aan het onderste blad, knipt u met deze verbandschaar snel en veilig verband door.

Artikel	Omschrijving	Lengte
<a href="#">2801257</a>	Verbandschaar Lister	9 cm
<a href="#">2801258</a>	Verbandschaar Lister	11 cm
<a href="#">2801259</a>	Verbandschaar Lister	14 cm
<a href="#">2801260</a>	Verbandschaar Lister	18 cm
<a href="#">2801279</a>	Verbandschaar Lister met klem	14 cm





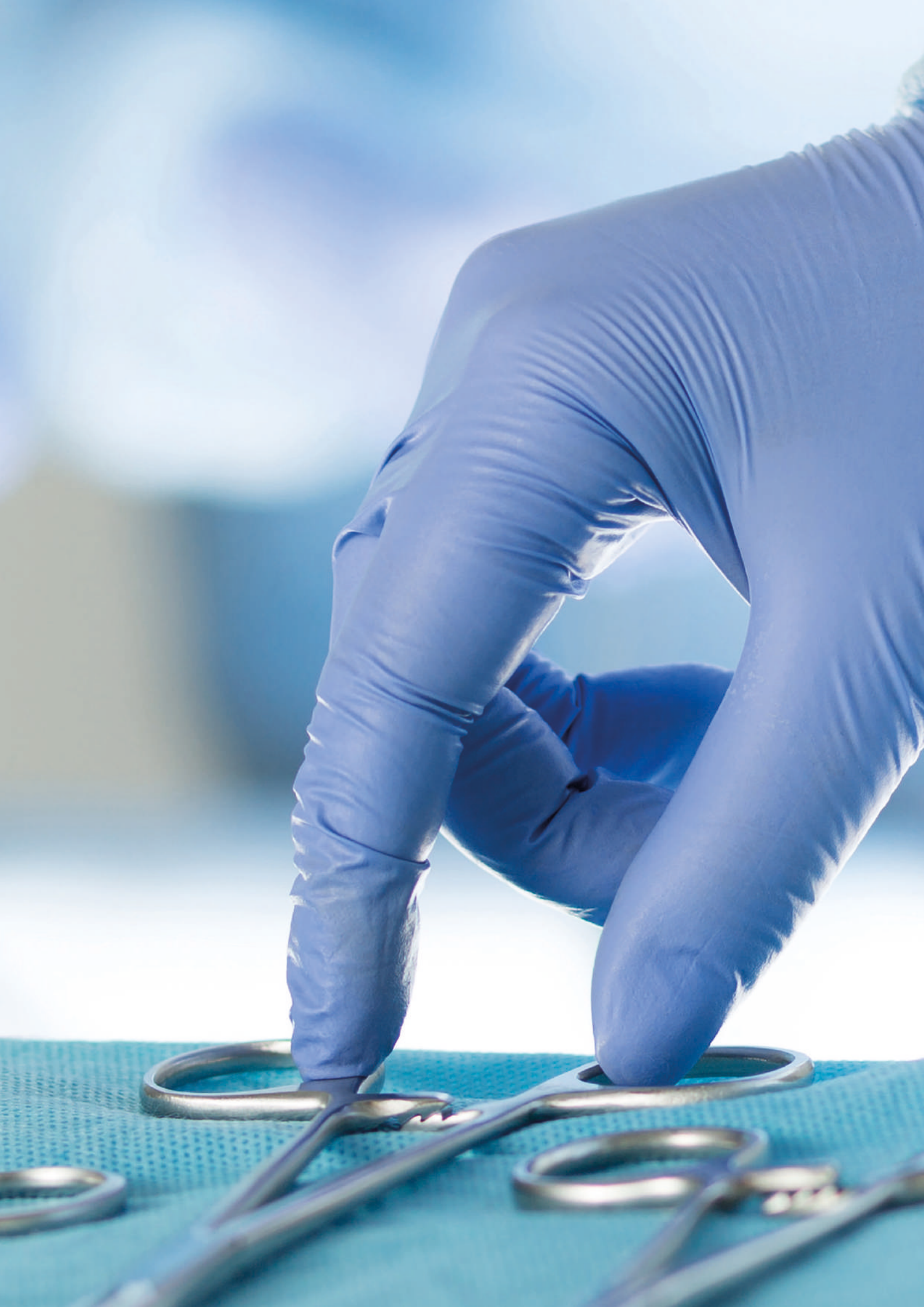



## Arterieklemmen



Arterieklemmen zijn ontworpen om kortstondig doorgeknipte bloedvaten te grijpen en vast te houden, voor primaire hemostase of alvorens er een ligatuur op te zetten, bijvoorbeeld tijdens een operatie.

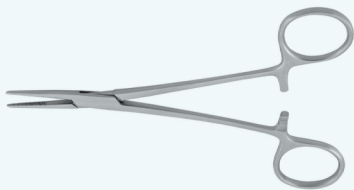

1 De **Rochester-Pean** arterieklem heeft over het volledige grijpoppervlak horizontale groeven om grotere weefsels of bloedvaten te klemmen.

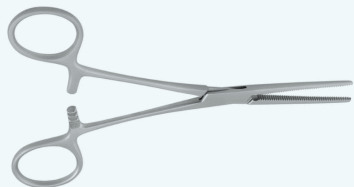

2 De **Kelly** arterieklem kan gebruikt worden om grotere bloedvaten te klemmen of om weefsel vast te pakken. De Rochester-Pean en de Kelly lijken op elkaar maar bij de Kelly is het klemvlak maar tot in de helft gegroefd.

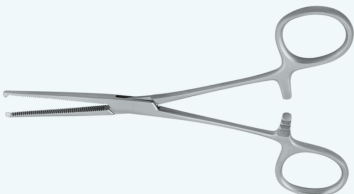

3 De **Kocher** arterieklem is een zware klem met groeven en 1 x 2 tanden aan het uiteinde. Enkel voor niet-kwetsbare structuren zoals huid of botvlies.

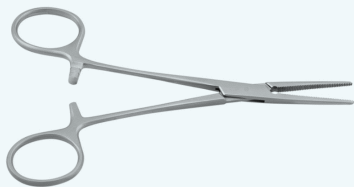

4 De **Halstead-Mosquito** arterieklem wordt gebruikt om kort doorgeknipte bloedvaten vast te pakken voor primaire hemostase of voor de ligatie.



5 De **Crile** arterieklem wordt gebruikt om kort doorgeknipte bloedvaten vast te pakken voor primaire hemostase of voor de ligatie. Kan ook dienen voor dissectie van de weke delen bij een laparotomie.

## Rochester-Pean

Voor het vastnemen of vastgrijpen van doorgeknijpte bloedvaten en de primaire hemostase.

### Gebogen



Artikel	Omschrijving	Lengte
2801152	Arterieklem Rochester-Pean gebogen	14 cm
2801153	Arterieklem Rochester-Pean gebogen	16 cm
2801154	Arterieklem Rochester-Pean gebogen	18 cm
2801149	Arterieklem Rochester-Pean gebogen	20 cm

### Recht



Artikel	Omschrijving	Lengte
2801156	Arterieklem Rochester-Pean recht	14 cm
2801157	Arterieklem Rochester-Pean recht	16 cm
2801150	Arterieklem Rochester-Pean recht	18 cm

### Fijn gebogen



Artikel	Omschrijving	Lengte
2801151	Arterieklem Rochester-Pean fijn gebogen	13 cm

### Fijn recht



Artikel	Omschrijving	Lengte
2801155	Arterieklem Rochester-Pean fijn recht	13 cm

## Kelly

Kelly arterieklemmen kunnen gebruikt worden om grotere bloedvaten te klemmen of om weefsel vast te pakken. De Rochester-Pean en de Kelly lijken op elkaar maar bij de Kelly is het klemvlak maar tot in de helft gegroefd.

### Gebogen



Artikel	Omschrijving	Lengte
<a href="#">2801142</a>	Arterieklem Kelly gebogen	14 cm

### Recht



Artikel	Omschrijving	Lengte
<a href="#">2801143</a>	Arterieklem Kelly recht	14 cm

## Kocher

Geribd met 1 x 2 tanden aan het uiteinde, zodat ook kleine structuren goed kunnen worden vastgenomen. Enkel voor niet-kwetsbare structuren zoals huid of botvlies. Is een wat zwaardere klem.

### Fijn gebogen



Artikel	Omschrijving	Lengte
<a href="#">2801145</a>	Arterieklem Kocher fijn gebogen	13 cm
<a href="#">2801144</a>	Arterieklem Kocher fijn gebogen	14 cm

### Fijn recht



Artikel	Omschrijving	Lengte
<a href="#">2801146</a>	Arterieklem Kocher fijn recht	13 cm
<a href="#">2801147</a>	Arterieklem Kocher fijn recht	14 cm
<a href="#">2801148</a>	Arterieklem Kocher fijn recht	16 cm

## Ochsner-Kocher

### Ochsner-Kocher gebogen



Artikel	Omschrijving	Lengte
2801124	Arterieklem Ochsner-Kocher gebogen	18 cm

### Ochsner-Kocher recht



Artikel	Omschrijving	Lengte
2801125	Arterieklem Ochsner-Kocher recht	14 cm
2801126	Arterieklem Ochsner-Kocher recht	16 cm
2801123	Arterieklem Ochsner-Kocher recht	18 cm

## Halstead-Mosquito

Voor het vastgrijpen en vasthouden van bloedvaten. Ook geschikt voor hemostase.

### Gebogen



Artikel	Omschrijving	Lengte
2801141	Arterieklem Halstead-Mosquito gebogen	12,5 cm

### Recht



Artikel	Omschrijving	Lengte
2801139	Arterieklem Halstead-Mosquito recht	12,5 cm

### Recht 1 x 2 tanden

Artikel	Omschrijving	Lengte
2801140	Arterieklem Halstead-Mosquito recht 1 x 2 tanden	12 cm



Mosquito

Gebogen



**Artikel** 2801179 **Omschrijving** Arterieklem Mosquito gebogen **Lengte** 10 cm

Recht



**Artikel** 2801180 **Omschrijving** Arterieklem Mosquito recht **Lengte** 10 cm

Crile

Standaard atraumatische arterieklem. Iets fijnere tang dan de Spencer-Wells.

Gebogen

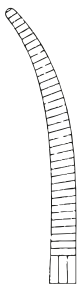

**Artikel** 2801137 **Omschrijving** Arterieklem Crile gebogen **Lengte** 14 cm

Recht



**Artikel** 2801138 **Omschrijving** Arterieklem Crile recht **Lengte** 14 cm

## Hartmann

Hartmann arterieklemmen worden gebruikt om kortstondig doorgeknijpte bloedvaten vast te pakken, voor primaire hemostase of voor de ligatie. Lichtgewicht, heel handig en de klemvlakken sluiten perfect aan.

### Gebogen



Artikel	Omschrijving	Lengte
2801121	Arterieklem Hartmann gebogen	10 cm

### Recht



Artikel	Omschrijving	Lengte
2801122	Arterieklem Hartmann recht	10 cm

## Spencer-Wells

Spencer-Wells arterieklemmen worden gebruikt om kortstondig doorgeknijpte bloedvaten vast te pakken, voor primaire hemostase of voor de ligatie. Lichtgewicht, heel handig en de klemvlakken sluiten perfect aan. Deze klem wordt vooral gebruikt in de abdominale chirurgie.

### Gebogen



Artikel	Omschrijving	Lengte
2801127	Arterieklem Spencer-Wells gebogen	14 cm
2801129	Arterieklem Spencer-Wells gebogen	18 cm

### Recht



Artikel	Omschrijving	Lengte
2801128	Arterieklem Spencer-Wells recht	14 cm



## Pincetten

### Standaard pincetten

#### 1 x 2 tanden



Artikel	Omschrijving	Lengte
<a href="#">2801327</a>	Pincet 1 x 2 tanden	13 cm
<a href="#">2801328</a>	Pincet 1 x 2 tanden	14,5 cm
<a href="#">2801343</a>	Pincet 1 x 2 tanden	16 cm
<a href="#">2801326</a>	Pincet 1 x 2 tanden	18 cm

#### 2 x 3 tanden



Artikel	Omschrijving	Lengte
<a href="#">2801329</a>	Pincet 2 x 3 tanden	11 cm
<a href="#">2801344</a>	Pincet 2 x 3 tanden	14 cm

#### Treves



Artikel	Omschrijving	Lengte
<a href="#">2801132</a>	Pincet Treves chirurgisch 1 x 2 tanden	12,5 cm

#### Adson-Brown chirurgisch



Artikel	Omschrijving	Lengte
<a href="#">2801336</a>	Pincet Adson-Brown chirurgisch 7 x 7 tanden	12 cm
<a href="#">2801330</a>	Pincet Adson-Brown chirurgisch 7 x 7 tanden	15 cm

#### Adson-Brown 9 x 9 tanden



Artikel	Omschrijving	Lengte
<a href="#">2801331</a>	Pincet Adson-Brown 9 x 9 tanden	12 cm

## Anatomisch recht

Voorzien van dwarse groeven, waardoor men gevoelige weefsels en structuren zoals bloedvaten en zenuwen voorzichtig kan grijpen en vasthouden.

Artikel	Omschrijving	Lengte
2801120	Pincet anatomisch recht	11,5 cm
2801131	Pincet anatomisch recht	14 cm
2801079	Pincet anatomisch recht grof	13 cm
2801078	Pincet anatomisch recht grof	14,5 cm
2801080	Pincet anatomisch recht grof	16 cm
2801081	Pincet anatomisch recht grof	20 cm
2801345	Pincet anatomisch recht	18 cm





Andere pincetten

Adson chirurgisch 1 x 2 tanden



Artikel	Omschrijving	Lengte
2801332	Pincet Adson chirurgisch 1 x 2 tanden	12 cm

Adson chirurgisch fijn micro

Om voorzichtig en veilig weefsel vast te nemen. Met 1 x 2 tanden.



Artikel	Omschrijving	Lengte
2801335	Pincet Adson chirurgisch fijn micro	12 cm

Adson chirurgisch 1 x 2 tanden + tying platform

Door de in elkaar grijpende tanden, heeft men een goede grip op weefsels zonder beschadiging door te grote druk. Alleen voor niet-kwetsbare structuren zoals bindweefsel.



Artikel	Omschrijving	Lengte
2801334	Pincet Adson chirurgisch 1 x 2 tanden	13 cm

Adson micro anatomisch

Pincet om comprimeren en dergelijke vast te houden tijdens chirurgie of om delicate weefsels vast te pakken. Met een brede handgreep voor een stevige grip, verhoogde precisie en controle.



Artikel	Omschrijving	Lengte
2801337	Pincet Adson micro anatomisch	12 cm

Adson mini

Kan gebruikt worden voor het voorzichtig grijpen en vasthouden van kwetsbare anatomische structuren. Heel fijne tip. Gemaakt van titanium.



Artikel	Omschrijving	Lengte
2801333	Pincet Adson mini	12 cm

Adson anatomisch

Kan gebruikt worden voor het voorzichtig grijpen en vasthouden van kwetsbare anatomische structuren.



Artikel	Omschrijving	Lengte
2801077	Pincet Adson anatomisch	12 cm

Graefe 1 x 2 tanden



<b>Artikel</b>	<b>Omschrijving</b>	<b>Lengte</b>
2801341	Pincet Graefe 1 x 2 tanden	10 cm

Recht 1 x 2 tanden



<b>Artikel</b>	<b>Omschrijving</b>	<b>Lengte</b>
2801342	Pincet recht 1 x 2 tanden	14 cm

## Irispincetten

### Irispincet

Oogpincet met dwarse groeven. Wordt gebruikt om compressen aan te brengen of te verwijderen tijdens oogheelkundige ingrepen.

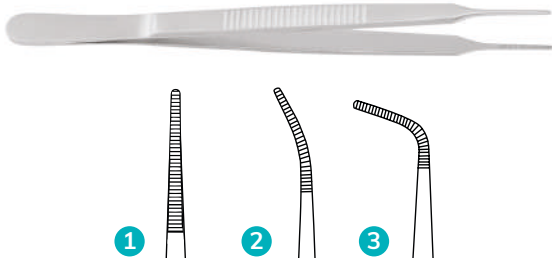

Artikel	Omschrijving	Lengte
1 2801115	Irispincet recht	10,5 cm
2 2801114	Irispincet gebogen	10,5 cm
3 2801119	Irispincet gebogen geribd	10,5 cm

### Irispincet Graefe recht 1 mm

Oogpincet die een goede grip biedt op de oogleden. Met slot.



Artikel	Omschrijving	Lengte
2801118	Irispincet Graefe recht 1 mm	10 cm

### Irispincet Graefe

Oogpincet die een goede grip op de wimpers biedt.



Artikel	Omschrijving	Lengte
1 2801116	Irispincet Graefe met slot	10 cm
2 2801117	Irispincet Graefe zonder slot	11 cm

## Splinterpincetten

### Splinterpincet Feilchenfeld

Deze splinterpincet heeft een wijde handgreep die lichtjes naar binnen buigt, waardoor men een stevige grip heeft. Het uiteinde is gegroefd en loopt uit in een zeer scherpe punt, zodat een vreemd lichaam of fijne splinter makkelijk verwijderd kan worden.



Artikel	Omschrijving	Lengte
2801308	Splinterpincet Feilchenfeld	9 cm
2801309	Splinterpincet Feilchenfeld	11,5 cm

### Splinterpincet recht

Om de kleinste vreemde voorwerpen te verwijderen van de huid of uit een wonde.



Artikel	Omschrijving	Lengte
2801130	Splinterpincet recht	9 cm

### Splinterpincet recht geribd

Fijne harde tip waardoor men met deze pincet de fijnste haartjes en splinters kan grijpen. Ligt ook heel goed in de hand en is geschikt voor erg nauwkeurig werk.



Artikel	Omschrijving	Lengte
2801312	Splinterpincet recht geribd	11 cm



## Doekklemmen

### Backhaus

Om afdekdoeken te bevestigen aan de huid van patiënten.



Artikel	Omschrijving	Lengte
2801353	Doekklem Backhaus	8 cm
2801354	Doekklem Backhaus	11 cm
2801355	Doekklem Backhaus	13 cm
2801352	Doekklem Backhaus	15 cm

### Jones



Artikel	Omschrijving	Lengte
2801356	Doekklem Jones	5,5 cm

### Schaedel recht



Artikel	Omschrijving	Lengte
2801357	Doekklem Schädel recht	9 cm

## Wondspenders en wondhaken

Worden gebruikt om weefsel opzij te houden bij verschillende procedures om een beter zicht te hebben. Ook handig bij verscheidene orthopedische procedures.

### Wondspender Gelpi-Loktite



Artikel	Omschrijving	Lengte
2802019	Wondspender Gelpi-Loktite	9 cm
2801360	Wondspender Gelpi-Loktite	13,5 cm

### Wondspender Weitlaner

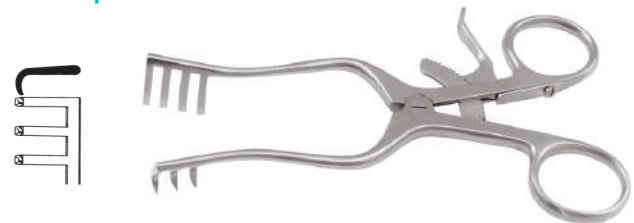

Artikel	Omschrijving	Lengte
2801361	Wondspender Weitlaner Blunt	13,5 cm

### Wondhaak Farabeuf

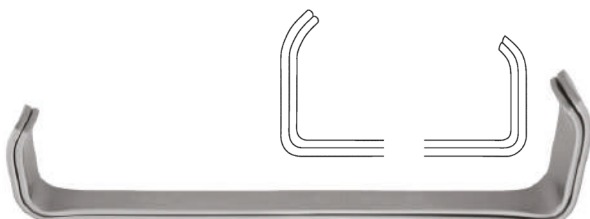

Artikel	Omschrijving	Lengte
2801243	Wondhaak Farabeuf 2 stuks	11,5 cm

### Wondhaak Senn



Artikel	Omschrijving	Lengte
2801244	Wondhaak Senn stomp 22 x 7 mm	16 cm
2801245	Wondhaak Senn scherp 22 x 7 mm	16 cm

## Botinstrumenten

### Scherpelepel Martini



Artikel	Omschrijving	Lengte
<a href="#">2801058</a>	Scherpelepel Martini #0/1	14 cm

### Scherpelepel Volkmann



Artikel	Omschrijving	Lengte
<a href="#">2801059</a>	Scherpelepel Volkmann #0	17 cm
<a href="#">2801060</a>	Scherpelepel Volkmann #0000	17 cm

### Scherpelepel Willinger



Artikel	Omschrijving	Lengte
<a href="#">2801061</a>	Scherpelepel Willinger ovaal #0/0	17 cm
<a href="#">2801062</a>	Scherpelepel Willinger ovaal #1/1	17 cm

### Scherpelepel Hemingway



Artikel	Omschrijving	Lengte
<a href="#">2801063</a>	Scherpelepel Hemingway	17 cm

### Scherpelepel Lucas



Artikel	Omschrijving	Lengte
<a href="#">2801064</a>	Scherpelepel Lucas dubbel	18 cm

### Botknabbeltang Mini Friedman



Artikel	Omschrijving	Lengte
<a href="#">2801065</a>	Botknabbeltang Mini Friedman	12,5 cm

## Darmklemmen en maagtangen

### Darmklem Doyen recht

Om de darm te grijpen of dicht te klemmen tijdens darmchirurgie.



Artikel	Omschrijving	Lengte
2801171	Darmklem Doyen recht	23,5 cm

### Maagtang Payr met pin



Artikel	Omschrijving	Lengte
2801170	Maagtang Payr met pin 68 mm	20 cm

## Andere instrumenten

### Sterilisatiehaak

Chirurgische sterilisatiehaak in RVS, om de uterushoorn op te vissen wanneer men een ovariohysterectomie of ovariectomie uitvoert bij een hond of kat.



Artikel	Omschrijving	Lengte
2801066	Sterilisatiehaak voor katten	20 cm
2801899	Sterilisatiehaak voor kleine/medium honden	19 cm

### Draadvoerder Deschamps

Draadvoerder voor gebruik in de rechterhand. Gebogen naar links.



Artikel	Omschrijving	Lengte
2801189	Draadvoerder Deschamps	20 cm

### Neusspeculum

Speculum om de binnenkant van de neus, de neusmucosa, het neusseptum, eventuele secreties, septum deformiteiten en inflammatoire of tumorale veranderingen te onderzoeken. Gemaakt van RVS.

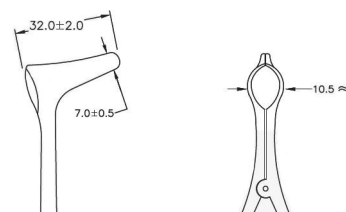

Artikel	Omschrijving	Lengte
2801227	Neusspeculum Hartmann-Halle #2	15,5 cm

### Uterustang

Een uterustang wordt gebruikt tijdens gynaecologische procedures om de vaginale wand te liften. Handig om bijvoorbeeld tumoren of poliepen uit de baarmoeder te verwijderen.



Artikel	Omschrijving	Lengte
2801358	Uterustang Dartigues	27 cm

### Grijptang Hartmann

Zeer handig om bijvoorbeeld een grasaar in het oor te verwijderen.

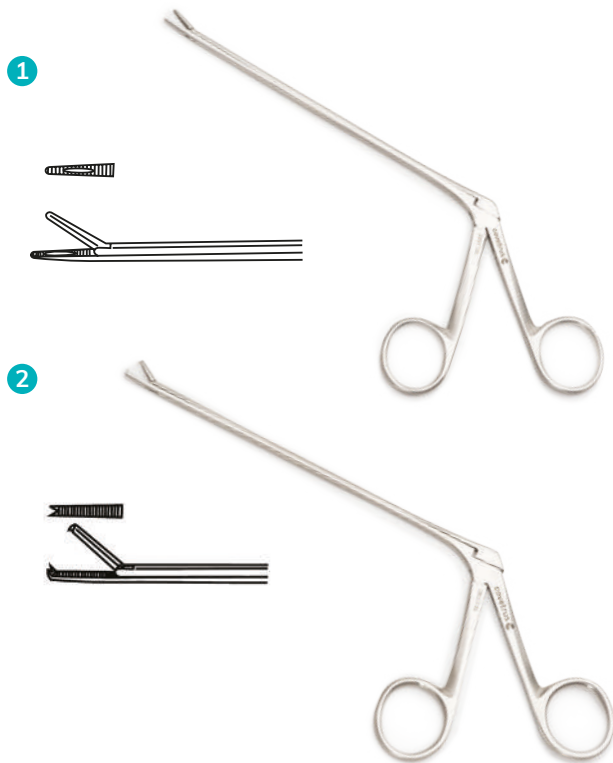

Artikel	Omschrijving	Lengte
2801136	Grijptang Hartmann geribd	8,5 cm
1 2801133	Grijptang Hartmann geribd	14 cm
2801134	Grijptang Hartmann geribd	16 cm
2 2801135	Grijptang Hartmann geribd 1 x 2 tanden	14 cm

### Tongtang Young

Wordt gebruikt voor de fixatie en voor het uit- of opzij trekken van de tong bij de intubatie, tijdens tandheelkundige onderzoeken en behandelingen of bij operaties in de mondholte. Met rode siliconenrubbers op de uiteinden.



Artikel	Omschrijving	Lengte
2801346	Tongtang Young	16 cm

### Weefselvattang Allis

Dit instrument kan weefsel grijpen, verplaatsen of vasthouden in een bepaalde positie, zodat de chirurg een goed zicht heeft op de plaats van chirurgie.

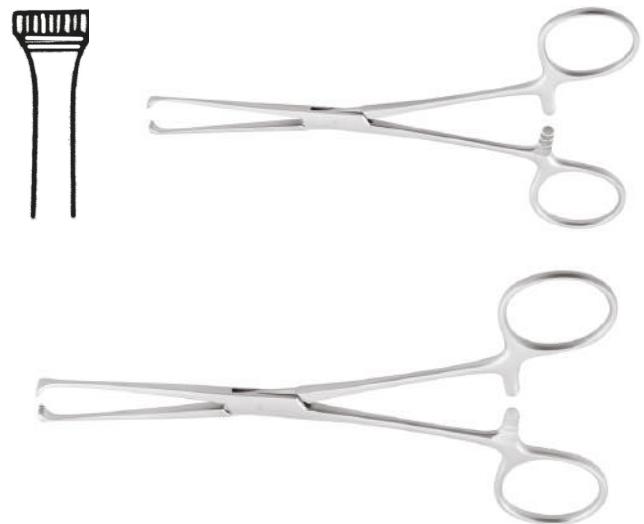

Artikel	Omschrijving	Lengte
2801338	Weefselvattang Allis 4 x 5 tanden recht	12,5 cm
2801339	Weefselvattang Allis 5 x 6 tanden recht	15 cm
2801340	Weefselvattang Allis 5 x 6 tanden recht	19 cm

## Botknabbeltang

Met scherpe randen om botranden glad te maken.



Artikel	Omschrijving	Lengte
<a href="#">2801246</a>	Botknabbeltang gebogen	15 cm

## Wattentang

Veelzijdige tang, wordt gebruikt om huidplooiën te fixeren. Ook ideaal om mee te reinigen of zalven aan te brengen.



Artikel	Omschrijving	Lengte
<a href="#">2801323</a>	Wattentang Foerster-Ballenger recht	20 cm

## Oorpincet Troeltsch anatomisch

Oorpincet voor chirurgische procedures.



Artikel	Omschrijving	Lengte
<a href="#">2801082</a>	Oorpincet Troeltsch anatomisch	12 cm

## Oorpincet Lucas anatomisch

Oorpincet voor chirurgische procedures.



Artikel	Omschrijving	Lengte
<a href="#">2801083</a>	Oorpincet Lucas anatomisch	14 cm

### Percussiehamer Taylor

Om reflexen uit te lokken van pezen, spieren en zenuwen. Stevig metalen handvat, comfortabele grip, rubberen hamerkop.



Artikel	Omschrijving	Lengte
2801228	Percussiehamer Taylor	17 cm

### Reflexhamer Troemner

Wordt gebruikt om de reflexen van de diepe pezen te testen om abnormaliteiten van het zenuwstelsel te checken.



Artikel	Omschrijving	Lengte
2801242	Reflexhamer Troemner	24 cm

### Pincet College

Om kleine splinters of tanden te verwijderen of om compressen of tampons in de mondholte in te brengen.



Artikel	Omschrijving	Lengte
2801238	Pincet College #3	15 cm

### Pincet watten Meriam

Lichtgewicht instrument om materialen in en uit de mond te plaatsen.



Artikel	Omschrijving	Lengte
2801239	Pincet watten Meriam #1	16 cm



## Instrumenten voor landbouwhuisdieren

### Verlosketting



Artikel	Omschrijving	Lengte
<a href="#">2801056</a>	Verlosketting	150 cm

### Verlosketting handvat

Complementair met de verlosketting ([2801056](#)).



Artikel	Omschrijving	Lengte
<a href="#">2801057</a>	Verlosketting handvat	13 cm

### Klauwentang

Om de klauwen en hoeven van schapen en geiten bij te snijden.

- Robuust design
- Gemaakt van metaal
- Gewicht: 520 g
- Kleur: groen



Artikel	Omschrijving	Lengte
<a href="#">2801068</a>	Klauwentang	23 cm

### Verloshaak varken



Artikel	Omschrijving	Lengte
<a href="#">2801055</a>	Verloshaak varken	53 cm

### Hoefrasp

Om te voorkomen dat de hoeven te lang worden. De rasp heeft twee zijdes met verschillende ruwheid. Met houten handvat.



Fijn oppervlak

Ruw oppervlak

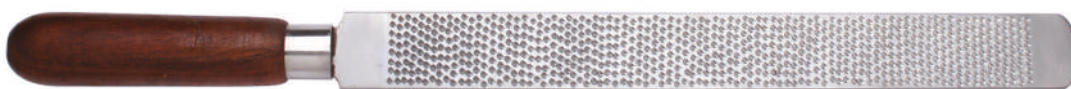

Artikel	Omschrijving	Lengte	Gewicht
<a href="#">2801159</a>	Hoefrasp	52 cm	750 g

## Grote naaldvoerders

### Mathieu

Bijzonder geschikt voor hechtingen waarbij regelmatig geklemd moet worden.



Artikel	Omschrijving	Lengte
<a href="#">2801203</a>	Naaldvoerder Mathieu Strong	17 cm
<a href="#">2801204</a>	Naaldvoerder Mathieu Strong	20 cm

### Mayo-Hegar

Door de slanke vorm en de korte kop zeer geschikt voor het plaatsen van ligaturen diep in het operatiegebied.



Artikel	Omschrijving	Lengte
<a href="#">2801209</a>	Naaldvoerder Mayo-Hegar	18 cm
<a href="#">2801210</a>	Naaldvoerder Mayo-Hegar	20 cm
<a href="#">2801941</a>	Naaldvoerder Mayo-Hegar	24 cm

### Crile-Wood

Multifunctionele naaldvoerder, vergelijkbaar met de Mayo-Hegar maar de kop is fijner en loopt lichtjes taps uit.



Artikel	Omschrijving	Lengte
<a href="#">2801194</a>	Naaldvoerder Crile-Wood	18 cm
<a href="#">2801195</a>	Naaldvoerder Crile-Wood	20 cm

### Mayo-Hegar TC



Artikel	Omschrijving	Lengte
<a href="#">2801207</a>	Naaldvoerder Mayo-Hegar TC	20 cm
<a href="#">2801940</a>	Naaldvoerder Mayo-Hegar TC	24 cm

## Olsen-Hegar

Naaldvoerder met geïntegreerd snijvlak. Makkelijk om procedures alleen uit te voeren zonder telkens van instrument te moeten wisselen.



Artikel	Omschrijving	Lengte
<a href="#">2801221</a>	Naaldvoerder Olsen-Hegar	18 cm
<a href="#">2801217</a>	Naaldvoerder Olsen-Hegar	19 cm
<a href="#">2801218</a>	Naaldvoerder Olsen-Hegar	21 cm

## Ryder-Vascular TC

Naaldvoerder met een smalle rechte kop. Wordt gebruikt voor precisiewerk zoals vaatchirurgie en oogchirurgie.

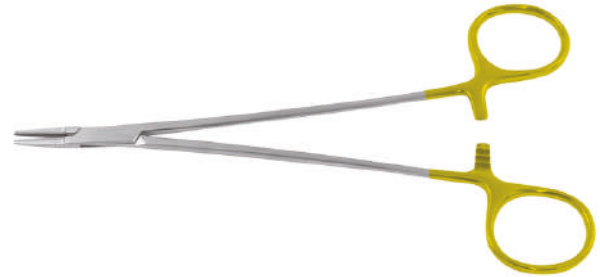

Artikel	Omschrijving	Lengte
<a href="#">2801225</a>	Naaldvoerder Ryder-Vascular TC	18 cm
<a href="#">2801226</a>	Naaldvoerder Ryder-Vascular TC	20 cm

## Metzenbaum

Deze naaldvoerder heeft een langere kop om diepere chirurgische plaatsen te bereiken. Met groeven en een inkeping om goed te kunnen klemmen.

Artikel	Omschrijving	Lengte
<a href="#">2802011</a>	Naaldvoerder Metzenbaum	18 cm



## Autoclaafcontainers en toebehoren

### Autoclaafcontainer geperforeerd

Lichtgewicht container van aluminium.  
Zowel het deksel als de bodem zijn geperforeerd.



Artikel	Omschrijving	Afmetingen
2801937	Autoclaafcontainer geperforeerd	300 x 140 x 40 mm
2801938	Autoclaafcontainer geperforeerd	300 x 140 x 70 mm
2801939	Autoclaafcontainer geperforeerd	300 x 140 x 100 mm

### Identificatielabel

Identificatielabels voor autoclaafcontainers.  
Gemaakt van papier, wegwerp.

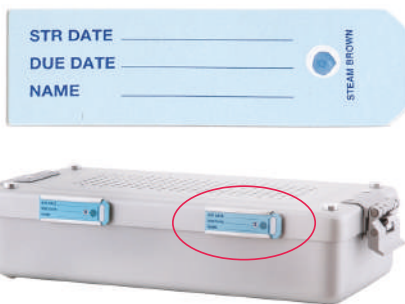

Artikel	Omschrijving	Verpakking
2802072	Identificatielabel voor geperforeerde autoclaafcontainer	100 stuks

### Deksel voor autoclaafcontainer

Reservedeksel voor autoclaafcontainer.



Artikel	Omschrijving	Afmetingen
2801943	Deksel voor autoclaafcontainer geperforeerd	300 x 140 mm

### Permanente filter

Permanente filter van Teflon. Geschikt voor de autoclaafcontainers en het reservedeksel.  
Geschikt voor 1.200 cycli.

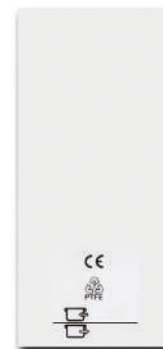

Artikel	Omschrijving	Afmetingen
2802071	Permanente filter voor geperforeerde autoclaafcontainer	235 x 118 mm

## Instrumentendoos niet geperforeerd

RVS instrumentendoos.



Artikel	Omschrijving	Afmetingen
2801160	Instrumentendoos niet geperforeerd	180 x 120 x 50 mm
2801161	Instrumentendoos niet geperforeerd	200 x 100 x 50 mm
2801163	Instrumentendoos niet geperforeerd	220 x 150 x 50 mm
2801164	Instrumentendoos niet geperforeerd	260 x 150 x 50 mm
2801165	Instrumentendoos niet geperforeerd	300 x 200 x 50 mm
2801166	Instrumentendoos niet geperforeerd	320 x 150 x 60 mm

## Siliconen mat

Ideaal voor veilige opslag van instrumenten. Voorkomt dat de instrumenten elkaar beschadigen.

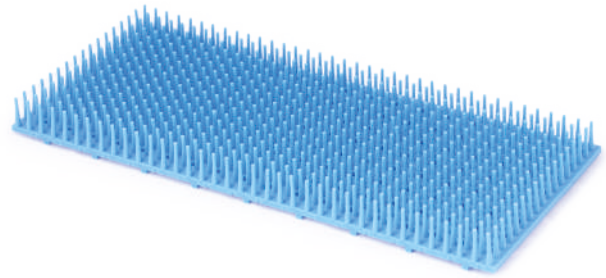

Artikel	Omschrijving	Afmetingen
2801942	Siliconen mat	270 x 125 mm

## Cassette voor instrumenten

Handige RVS cassette om een aantal instrumenten op te bergen, inclusief blauwe siliconen klemmen.

De instrumentencassette is volledig autoclaveerbaar tot 135°C en kan in de thermodesinfector.

Artikel	Omschrijving	Afmetingen
2801169	Cassette voor 5 instrumenten inclusief 3 siliconen klemmen	180 x 70 x 25 mm
2801167	Cassette voor 10 instrumenten inclusief 3 siliconen klemmen	180 x 145 x 25 mm
2801168	Cassette voor 16 instrumenten inclusief 6 siliconen klemmen	280 x 180 x 35 mm



## Siliconen klemmen

Reserve siliconen klemmen. Makkelijk te vervangen. Autoclaveerbaar.

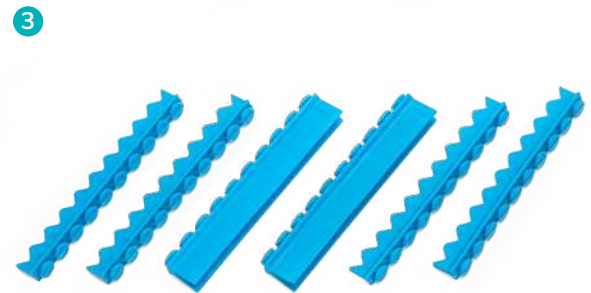
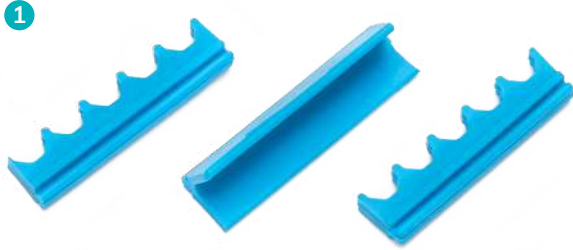

Artikel	Omschrijving
1 2801936	Siliconen klemmen 3 stuks (reserve klemmen voor artikel <a href="#">2801169</a> )
2 2801934	Siliconen klemmen 3 stuks (reserve klemmen voor artikel <a href="#">2801167</a> )
3 2801935	Siliconen klemmen 6 stuks (reserve klemmen voor artikel <a href="#">2801168</a> )

## Zeefkorf

Geperforeerde korf om instrumenten te reinigen en te autoclavieren. Kan in autoclaafcontainers worden geplaatst. Gemaakt van RVS.

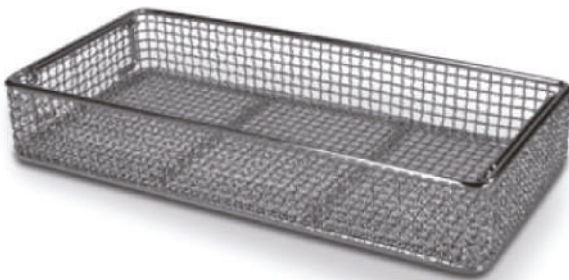

Artikel	Omschrijving	Afmetingen
<a href="#">2801944</a>	Zeefkorf	265 x 120 x 45 mm

## Instrumententray

Handige tray om de instrumenten op klaar te leggen voor gebruik.



Artikel	Omschrijving	Afmetingen
<a href="#">2801162</a>	Instrumententray	210 x 160 x 10 mm



## Diversen

### Nierbekken

Een nierbekken is multifunctioneel. Het wordt gebruikt om gebruikte instrumenten in te leggen, als urine opvangbakje en om braaksel, bloed of andere lichaamsvloeistoffen in op te vangen.



Artikel	Omschrijving	Afmetingen
2801173	Nierbekken	170 x 100 x 35 mm
2801176	Nierbekken	200 x 100 x 40 mm
2801175	Nierbekken	275 x 150 x 45 mm
2801174	Nierbekken	250 x 140 x 40 mm

### Siliconenspray

Wordt gebruikt om gips en plastic te helpen loskomen. Sprayen vanop een afstand van 20-30 cm.



Artikel	Omschrijving	Inhoud
2801493	Siliconenspray	400 ml



“ De instrumentenringen en -tape helpen om de verschillende instrumentenkits in uw praktijk bij elkaar te houden. ”

## Instrument merktape

Merktape voor het labelen en de identificatie van instrumenten. Autoclaveerbaar tot 136°C. Geschikt voor de thermodesinfector. De tape wordt geleverd in een dispenser met ingebouwde cutter voor een snel en makkelijk gebruik.

### De kit bevat

- 2 x rollen neon paars
- 2 x rollen neon roze
- 1 x rol neon blauw
- 1 x rol neon geel
- 1 x rol neon groen
- 1 x rol neon oranje
- Organiser rek



Artikel	Omschrijving	Verpakking
2801858	Instrument merktape kit assortiment neon kleuren	8 x 1 m rol
2801859	● Instrument merktape neon blauw	3 m rol
2801860	● Instrument merktape neon groen	3 m rol
2801914	● Instrument merktape neon oranje	3 m rol
2801915	● Instrument merktape neon paars	3 m rol
2801916	● Instrument merktape neon roze	3 m rol
2801863	● Instrument merktape neon geel	3 m rol
2801861	● Instrument merktape rood	3 m rol
2801862	○ Instrument merktape wit	3 m rol
2801864	● Instrument merktape grijs	3 m rol
2801865	● Instrument merktape koper	3 m rol

## Instrument merkringen kit

Neonkleurige instrumentenringen. Geschikt voor de thermodesinfector. Niet gemaakt van natuurrubber latex.

- Dikte: 0,64 cm
- Autoclaveerbaar tot 136°C

### De kit bevat

- 2 x 25 stuks neon paars
- 2 x 25 stuks neon roze
- 1 x 25 stuks neon blauw
- 1 x 25 stuks neon geel
- 1 x 25 stuks neon groen
- 1 x 25 stuks neon oranje
- Dispensers en rek om ze georganiseerd en toegankelijk te houden voor gebruik



Artikel	Omschrijving	Verpakking
2801857	Instrument merkringen kit	8 x 25 stuks

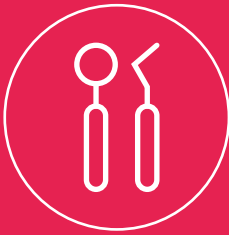

## Hoofdstuk 15

# Tandheelkunde

## Hygiëne & Onderhoud



### Dentale spoelvloeistof

Dentale oplossing met chloorhexidine die fungeert als koelvloeistof voor turbines, handstukken en hoekstukken. Kan ook gebruikt worden tegen een slechte adem (flushen in de mond).

Verdunnen met gedemineraliseerd water 1:3 en direct toevoegen aan de watertoevoer van de dentale unit.

Artikel	Omschrijving	Inhoud
<a href="#">2801497</a>	Dentale spoelvloeistof	250 ml

## Onderhoud van het watercircuit

- Reinig uw waterreservoir om de 2 weken (om de vorming van algen te voorkomen)
- Plaats het drukvat niet in het directe zonlicht

Verdunning: 250 ml op 750 ml water.  
De oplossing blijft 4 weken houdbaar.

**Stap 1:** De dentale spoelvloeistof oplossing in het waterreservoir brengen, goed schudden en druk op de leiding zetten indien u het hele watercircuit wenst te desinfecteren.

**Stap 2:** Activeer zowel de turbine als de waterspuit enkele minuten. Vergeet ook de tandsteenreiniger niet.

**Stap 3:** Verwijder de dentale spoelvloeistof en spoel de flessen met zuiver water.

**Stap 4:** Herhaal stap 1 en 2 met zuiver water, rijkelijk spoelen zodat er geen resten van de dentale spoelvloeistof achterblijven.

Belangrijk bij gebruik van de dentale spoelvloeistof: steeds dadelijk naspoelen met gedestilleerd water.

**Opgepast:** de dentale spoelvloeistof kristalliseert dus het laatste spoelproces is zeer belangrijk!



### Slijpsteen

Steen voor het slijpen van curettes, luxators en elevators.

Artikel	Omschrijving	Afmetingen
<a href="#">2801306</a>	Slijpsteen Arkansas fijn	15 x 5 cm



### Oliespray

Universele spray om hoek- en handstukken te reinigen en te smeren.

Artikel	Omschrijving	Inhoud
<a href="#">2801492</a>	Oliespray voor dentale handstukken	500 ml
<a href="#">1142088</a>	Spray hulpstuk	



## Mondverzorging

### Tanden poetsen

De tanden poetsen is belangrijk om tandplak en resten voedsel te verwijderen. In het Covetrus Essentials assortiment zijn tandenborstels en tandpasta opgenomen, die goed verdragen worden door honden en katten. Poetsen kan al vanaf 2 maanden en het wordt aangeraden dit 1 à 2 keer per dag te doen.

Voor het beste resultaat kan u best 30 minuten na het poetsen geen voeding of water geven.

#### Vingertandenborstel

Vingertandenborstel blauw/rood.  
Blauw om de tanden te poetsen.  
Rood om het tandvlees te masseren.



Artikel	Omschrijving	Verpakking
2800664	Vingertandenborstelset	2 stuks

#### Dental Cleaning Kit

Kit met 60 g tandpasta en een tandenborstel.

**Ingrediënten tandpasta:** aspartaam, carbomeer, FD&C blauw nr1, methylparabeen, propylparabeen, propyleenglycol, silica, sorbitol, groene muntsmaak, water, xanthaan gum, zink gluconaat.



Artikel	Omschrijving
2800818	Dental Cleaning Kit

## Tandpasta

Tandpasta voor dieren om tandplak te verwijderen.

**Ingrediënten:** aspartaam, carbomeer, FD&C blauw nr1, methylparabeen, propylparabeen, propyleenglycol, silica, sorbitol, groene muntsmaak, water, xanthaan gum, zink gluconaat.

**Artikel**  
**2800817**    **Omschrijving**  
Tandpasta

**Inhoud**  
60 g



## Additief voor het drinkwater



## Dental cleaning tabletten

Dentale tabletten om de orale gezondheid van huisdieren te helpen ondersteunen: voeg eenvoudigweg de tablet toe aan het drinkwater van de hond of kat. Wanneer het dier drinkt, helpt het product verkleuring van de tanden voorkomen en ondersteunt het gezond tandvlees en gezonde tanden door tandsteen te voorkomen. Gebruik: 1 tablet per 500 ml water.

**Ingrediënten:** natriumwaterstofcarbonaat, citroenzuur.

**Artikel**  
**2800820**    **Omschrijving**  
Dental cleaning tabletten

**Inhoud**  
30 stuks

## Fluoride

Fluoride producten worden gebruikt om de gezondheid van de tanden te verbeteren. Fluoride versterkt het glazuur, draagt bij tot de orale hygiëne en kan overgevoeligheid van blootgelegde wortels verminderen. Voor het beste resultaat best geen voeding of water geven 30 minuten na het aanbrengen van de gel of foam.



## Fluoride Foam

Schuim met 1,5% fluoride en vanillesmaak. Glutenvrij. De tanden reinigen voor gebruik.

| Enkel voor **professioneel gebruik**.

**Artikel**  
**2800812**    **Omschrijving**  
Fluoride Foam

**Inhoud**  
125 g



## Chloorhexidine

De chloorhexidine producten van Covetrus dragen bij tot de orale hygiëne en helpen zo bij het voorkomen van periodontale ziekten en een slechte adem. De producten zijn alcoholvrij en de smaak is geschikt voor alle dieren.



### Dental Cleaning Gel

Gel met 0,12% chloorhexidine. Door de ingedikte formule is hij makkelijk aan te brengen en blijft de gel goed ter plaatse. Gebruik een erwtje van de gel op een zachte tandenborstel 1 à 2 keer per dag. Geschikt voor korte termijn gebruik als ondersteuning. Ideaal te gebruiken na het reinigen van de tanden.

| Geschikt om te verkopen aan de **huisdiereigenaar**.

Artikel	Omschrijving	Inhoud
2800815	Dental Cleaning Gel	114 g



### Dental Cleaning Spray

Spray met 0,12% chloorhexidine. Alcoholvrij. Kan 1 à 2 maal per dag worden gebruikt voor het behoud van de orale gezondheid. Til de bovenlip op en spray 1 tot 3 maal aan elke kant van de mond op de buitenzijde van de tanden. Door de beweging van de wangen en de tong zal de oplossing verspreid worden in de mond. Het product mag worden ingeslikt.

| Geschikt om te verkopen aan de **huisdiereigenaar**.

Artikel	Omschrijving	Inhoud
2800816	Dental Cleaning Spray	30 ml

**Gids voor tandheelkundige profylaxe**

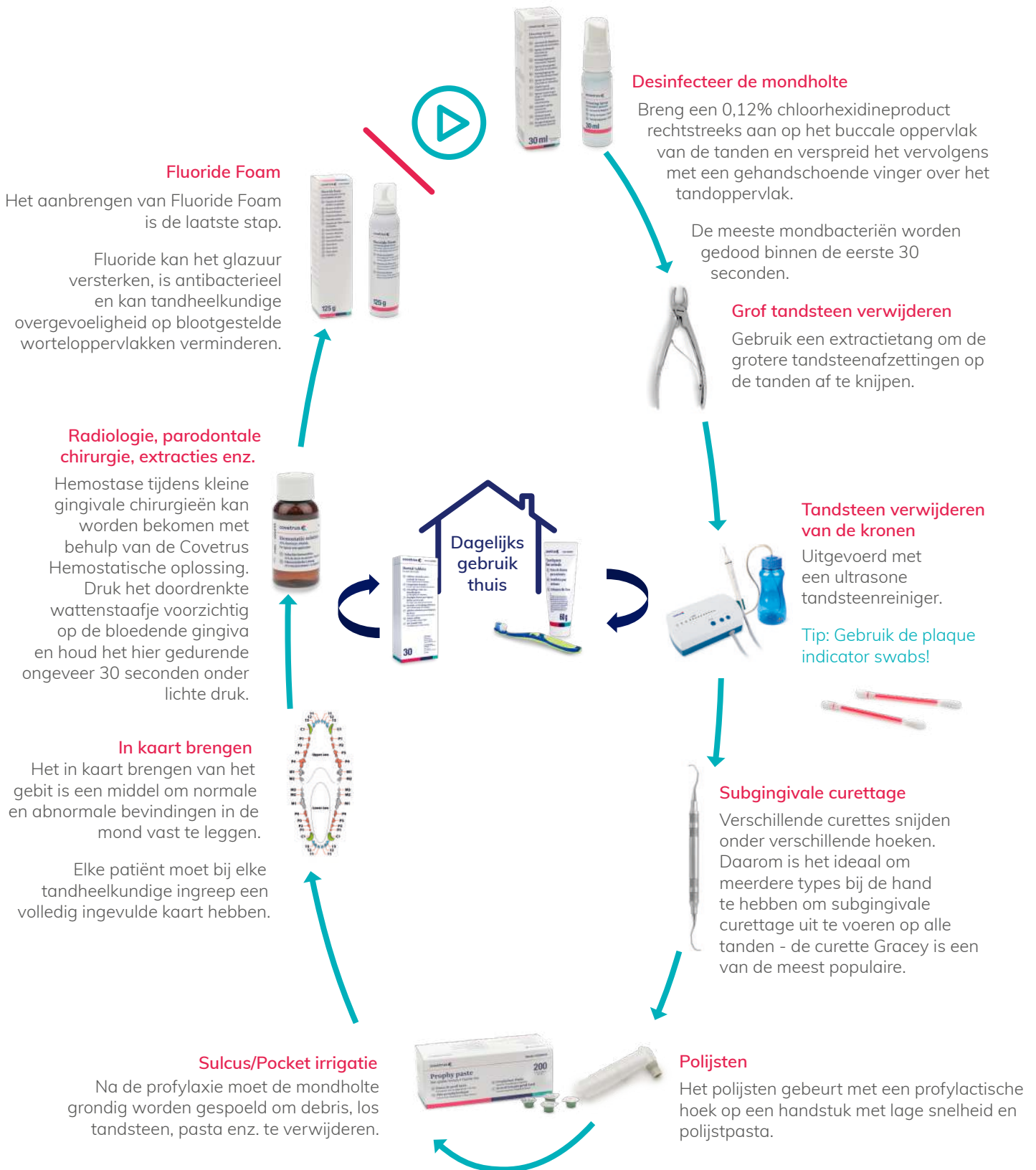



## Dentale instrumenten

### Mondspiegel



#### Mondspiegel #4

Premium mondspiegel voor een superhelder beeld. Ideaal voor in de operatiezaal, voor endodontie, chirurgie en het plaatsen van implanten. Kan gebruikt worden met handvat [2801182](#).

Artikel	Omschrijving	Verpakking
<a href="#">2801181</a>	Mondspiegel #4 22 mm Rhodium Front Surface	per stuk

#### Mondspiegel handvat RVS



Lichtgewicht, hexagonaal handvat met afgeronde randjes. Gemaakt van RVS.

Artikel	Omschrijving	Lengte
<a href="#">2801182</a>	Mondspiegel handvat RVS hexagonaal	14 cm



#### Mondspiegel Fahrenkrug

Onmisbaar bij het mondonderzoek van paarden en landbouwhuisdieren.

Artikel	Omschrijving
<a href="#">2801351</a>	Mondspiegel Fahrenkrug



## Parodontologie

### Sondes

#### Tandsondes

Tandsondes hebben een dun stomp uiteinde en worden gebruikt om cariës en tandsteen op te sporen. Met achthoekig handvat en dunne onbreekbare punt.



Artikel	Omschrijving
1 2801349	Tandsonde #TU17 Wilkins/Tufts enkelzijdig octagonaal handvat massief geslepen
2 2801350	Haaksonde #23 enkelzijdig octagonaal handvat

#### Tandsonde dubbelzijdig met haak

Dubbelzijdige sonde om de stabiliteit van de tanden te onderzoeken en om de conditie van de randen van de gingiva te bekijken.



Artikel	Omschrijving	Lengte
2801076	Tandsonde dubbelzijdig met haak #17/23 Comfort	16,5 cm

#### Parodontale pocketsonde

Worden vooral gebruikt om de diepte van de parodontale pockets te meten. Met een dun, stomp uiteinde.

Artikel	Omschrijving
1 2801229	Parodontale pocketsonde #CP11 graduatie 3-6-8-11 mm Comfort
2 2801230	Parodontale pocketsonde #CP11,5B graduatie 3,5-5,5-8,5-11,5 mm Comfort
3 2801231	Parodontale pocketsonde #CP12 graduatie 3-6-9-12 mm Comfort
4 2801232	Parodontale pocketsonde #CP15 North Carolina graduatie 1-2...-14-15 mm Comfort
5 2801233	Parodontale pocketsonde #CP2 graduatie 2-4-6-8-10-12 mm Comfort



## Scalers en curettes

### Tandscaler

Om supragingivaal tandsteen en plaque te verwijderen.

	Artikel	Omschrijving	Lengte
1	2801248	Tandscaler # H6-H7 Hygienist dubbelzijdig Comfort	
2	2801249	Tandscaler #CK6 Crane-Kaplan dubbelzijdig Comfort	
3	2801250	Tandscaler Jacquette	
4	2801251	Tandscaler met vleugels links	15 cm
5	2801252	Tandscaler met vleugels rechts	15 cm

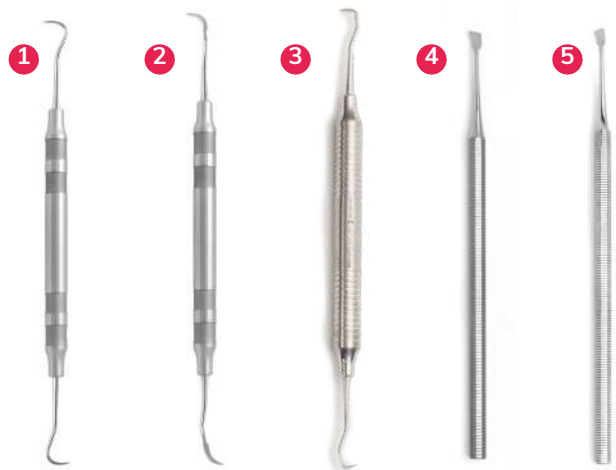

### Curette Gracey

Voor het verwijderen van diep tandsteen en periodontaal debridement. Het werkblad heeft 2 snijranden die overgaan in een afgeronde tip.

- #1-2: Snijtanden - elk oppervlak
- #3-4: Snijtanden - elk oppervlak
- #5-6: Snijtanden - elk oppervlak
- #7-8: Premolaren en molaren - buccale linguale zijde
- #11-12: Premolaren en molaren - mesiale zijde
- #13-14: Premolaren en molaren - distale zijde

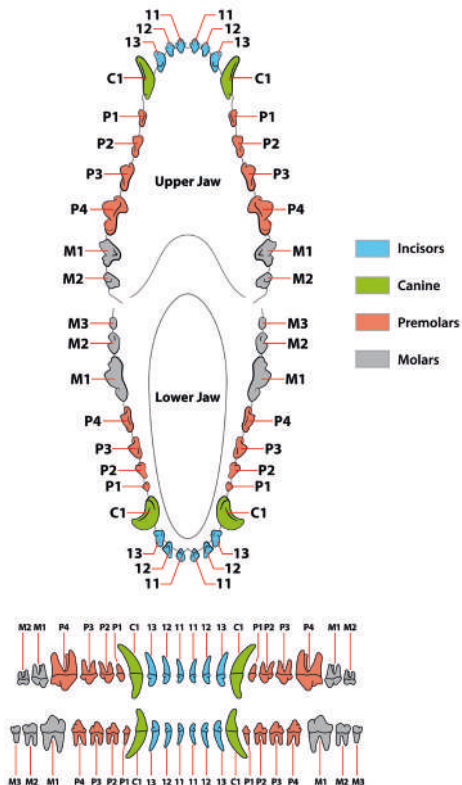

	Artikel	Omschrijving	Model
1	2801071	Curette Gracey dubbelzijdig standaard 17,3 cm	#1-2
2	2801073	Curette Gracey dubbelzijdig standaard 17,3 cm	#3-4
3	2801069	Curette Gracey dubbelzijdig small 17,3 cm	#5-6
4	2801074	Curette Gracey dubbelzijdig standaard 17,3 cm	#7-8
5	2801070	Curette Gracey dubbelzijdig standaard 17,3 cm	#11-12
6	2801072	Curette Gracey dubbelzijdig standaard 17,3 cm	#13-14

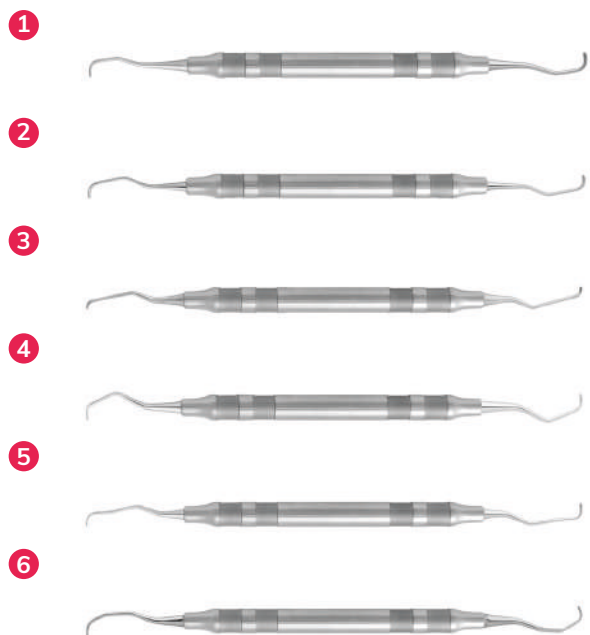





## Extractie

### Periostale elevators

Periostale elevators worden vooral gebruikt om full-thickness flappen te maken. De randen zijn zeer scherp.

#### Periostale elevator #A2

Dubbelzijdige periostale elevator met comfort handvat.



Artikel	Omschrijving	Lengte
<a href="#">2801234</a>	Periostale elevator #A2 Comfort	17,1 cm

#### Periostale elevator Molt dubbelzijdig #9

Dubbelzijdige periostale elevator met comfort handvat type Molt.



Artikel	Omschrijving	Lengte
<a href="#">2801235</a>	Periostale elevator Molt dubbelzijdig #9 Comfort	17,1 cm

**Periostale elevator dubbelzijdig Molt octagonaal handvat**

Dubbelzijdige periostale elevator met octagonaal handvat type Molt. Ligt heel goed in de hand en is makkelijk te draaien.



Artikel	Omschrijving	Lengte
2801237	Periostale elevator dubbelzijdig Molt octagonaal handvat	18 cm

**Periostale elevator raspatorium Williger**

De afgeronde rand van deze periostale elevator minimaliseert het scheuren van weefsel bij het optillen van het tandvlees. Het scherpe uiteinde maakt de eerste opheffing gemakkelijker.



Artikel	Omschrijving	Lengte
2801236	Periostale elevator raspatorium Williger 3 mm	16 cm

**Periostale elevator raspatorium Freer**

Dubbelzijdig instrument voor het optillen en splitsen van het periost en andere zachte weefsels.



Artikel	Omschrijving	Lengte
2801241	Periostale elevator raspatorium Freer scherp/stomp gebogen 6/5 mm	20 cm

**Luxator Remeeus/Fahrenkrug**

Luxator voor molaren bij knaagdieren. Dubbelzijdig instrument met een plat snijvlak.

Artikel	Omschrijving	Lengte
2801177	Luxator Remeeus/Fahrenkrug voor knaagdiermolaren	18 cm



“ De gevolgen van een slecht gebit gaan veel verder dan een slechte adem. Parodontale infecties kunnen leiden tot ernstige gezondheidsproblemen, variërend van tandverlies tot orgaanfalen. ”



### Tandcurette Langer

Tandcurette om tandsteen en tandplak te verwijderen van de premolaren en molaren in de onderkaak.



Artikel	Omschrijving
2801075	Tandcurette Langer dubbelzijdig standaard #1-2

## Wortelheffers

Een wortelheffer wordt gebruikt om het periodontale ligament te rekken en te scheuren. Het instrument wordt in een hoek van 30-45° geplaatst t.o.v. de longitudinale axis van de wortel in de parodontale ruimte. Door de elevator 90° te draaien en telkens 10-15 seconden op die manier te houden, zal het periodontale ligament door de spanning rekken en scheuren. Een wortelheffer is dikker en sterker dan een luxator en heeft een minder scherpe punt. Een luxator dient om het periodontaal ligament door te snijden.

1



2



3



### Wortelheffer Bein

	Artikel	Omschrijving	Model	Lengte
1	2801084	Wortelheffer Bein	Recht 3 mm	13,5 cm
2	2801085	Wortelheffer Bein	Rond 2 mm	14 cm
3	2801086	Wortelheffer Bein	Rond 3 mm	14 cm
4	2801087	Wortelheffer Bein	Rond 4 mm	14 cm

4



### Wortelheffer Cryer

	Artikel	Omschrijving	Lengte
1	2801088	Wortelheffer Cryer links	13 cm
2	2801089	Wortelheffer Cryer rechts	13 cm

1



2



### Wortelheffer Fahrenkrug

Dubbelzijdig instrument met een concave en een convexe rand.



Artikel	Omschrijving	Lengte
2801347	Wortelheffer Fahrenkrug voor katten en kleine honden	19 cm

1



### Wortelheffer Heidbrink

Een delicaat instrument om wortelrestjes te verwijderen op moeilijk te bereiken plaatsen.

2



Artikel	Omschrijving	Lengte
1 2801092	Wortelheffer Heidbrink	
2 2801093	Wortelheffer Heidbrink # 1/36 Comfort	17,3 cm

1



### Wortelheffer Flohr

Gehoekte wortelheffer.

2



Artikel	Omschrijving	Lengte
1 2801090	Wortelheffer Flohr gebogen links	15,5 cm
2 2801091	Wortelheffer Flohr gebogen rechts	15,5 cm

1



### Wortelheffer Kralle

Delicaat instrument om wortelfragmenten te verwijderen op moeilijk te bereiken plaatsen.

2



Artikel	Omschrijving
1 2801094	Wortelheffer Kralle links
2 2801095	Wortelheffer Kralle rechts



### Wortelheffer Hylin

Wortelheffer gebruikt voor de extractie van een tand of achtergebleven wortelresten.

Artikel	Omschrijving
2801247	Wortelheffer Hylin 3 mm

### Schaar Goldmann-Fox

Schaar met 1 gekarteld blad. Handig voor dentale procedures om de gingiva te trimmen.

Artikel	Omschrijving	Lengte
2801266	Schaar Goldmann-Fox gebogen getand	13 cm

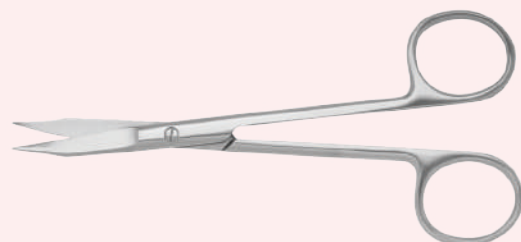

## Tandextractietangen

Deze dienen om tanden of wortelresten te verwijderen nadat ze met een luxator en wortelheffer volledig losgemaakt werden. We onderscheiden 2 soorten: tandextractietang en worteltang. Bij een tandextractietang sluit de top niet volledig om tandfracturen te vermijden. Bij een worteltang sluit de top volledig. Wegens de grote verscheidenheid in tanden bestaat er geen universele tang.

### Tandextractietang – snijtanden en hoektanden

1



2



3



	Artikel	Omschrijving	Lengte
1	2801101	Tandextractietang 1100 #1 snijtanden en hoektanden	17 cm
2	2801102	Tandextractietang 1100 #2 snijtanden en hoektanden	16,5 cm
3	2801108	Tandextractietang Small #37 snijtanden en hoektanden	14,5 cm
4	2801110	Tandextractietang Small #5 snijtanden Small	10,5 cm

4



### Tandextractietang – premolaren

1



2



	Artikel	Omschrijving	Lengte
1	2801103	Tandextractietang 1100 #7 premolaren	17 cm
2	2801105	Tandextractietang 500 #13 premolaren	15,5 cm

### Tandextractietang – molaren



Artikel	Omschrijving	Lengte
1 2801106	Tandextractietang gehoekt 500 #22 molaren	15,5 cm
2 2801109	Tandextractietang Small #39A molaren rechts	14 cm
3 2801111	Tandextractietang Small #6 molaren Small	10,5 cm

### Tandextractietang – wortels



Artikel	Omschrijving	Lengte
1 2801104	Tandextractietang 400 #51A wortels	17,5 cm
2 2801107	Tandextractietang 500 #51A wortels	18,5 cm
3 2801112	Tandextractietang grote honden	17 cm
4 2801113	Tandextractietang kleine honden	12 cm

### Tandextractietang – wortelfragmenten

Om debris of wortelresten uit het wortelkanaal te verwijderen. Beschikbaar met rechte of gehoekte tip (45°).

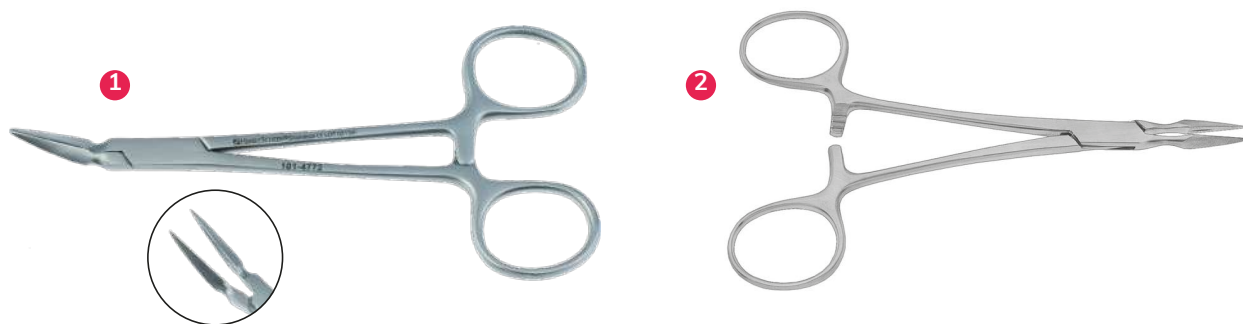

Artikel	Omschrijving	Lengte
1 2801310	Tandextractietang Stieglitz gebogen	13,5 cm
2 2801311	Tandextractietang Stieglitz recht	13,5 cm



## Excavators

### Excavator

Vaak gebruikt bij het verwijderen van kleine wortelresten, omdat ze kleiner zijn dan de extractietangen en de hevel. Met een octagonaal handvat en een klein, scherp, rond werkblad.



	Artikel	Omschrijving	Lengte
1	2801098	Excavator #127/128 1,7 mm dubbelzijdig octagonaal handvat massief gegroefd	17,4 cm
2	2801099	Excavator #129/130 1,5 mm dubbelzijdig octagonaal handvat massief gegroefd	17,4 cm
3	2801100	Excavator #131/132 1,2 mm dubbelzijdig octagonaal handvat massief gegroefd	17,4 cm

## Diversen

### Botknabbeltang Luer Slim

Voor het trimmen van alveolair bot.



Artikel	Omschrijving	Lengte
2801246	Botknabbeltang Luer Slim gebogen	15 cm

### Botknabbeltang Mini Friedman

Voor het trimmen van alveolair bot en van fibreus weefsel.



Artikel	Omschrijving	Lengte
2801065	Botknabbeltang Mini Friedman	12,5 cm

### Kiezenkniptang knaagdieren en konijnen

Instrument om tandpunten bij te knippen.

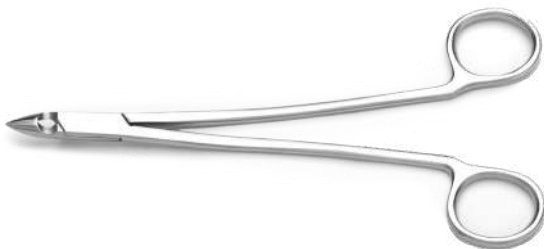

Artikel	Omschrijving	Lengte
2801178	Kiezenkniptang knaagdieren en konijnen	18 cm

### Wangspreider

Wangspreiders worden gebruikt bij het onderzoeken van tanden en mondholte.



Artikel	Omschrijving	Lengte
2801172	Wangspreider	13 cm

### Mondsperder kat

Mondsperkers voor katten met veer en zelfvergrendeling.

- Handig in het gebruik
- Kunststof of rubber inzetdoppen

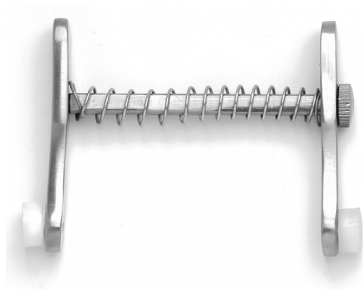

Artikel	Omschrijving	Lengte
2801183	Mondsperder kat	6 cm

### Mondsperder konijn

Om de mondholte en de tanden te onderzoeken bij konijnen.



Artikel	Omschrijving	Lengte
2801240	Mondsperder konijn	9 cm

### Mondsperder hond

Mondsperkers voor honden met veer en zelfvergrendeling.

- Handig in het gebruik
- Kunststof of rubber inzetdoppen



Artikel	Omschrijving	Lengte
2801186	Mondsperder hond	7 cm
2801185	Mondsperder hond	10,5 cm
2801184	Mondsperder hond	15 cm

## Hulpmiddelen



### Hemostatische oplossing

Topicale oplossing van 25% aluminiumchloride.  
Wordt gebruikt om gingivale bloedingen te stelpen.

Artikel	Omschrijving	Inhoud
<a href="#">2800811</a>	Hemostatische oplossing 25% aluminiumchloride	30 ml



### Plaque Indicator Swabs

Tandplak is met het blote oog zonder hulpmiddelen onzichtbaar. Deze indicatoren kleuren de gebieden rood waar tandplak aanwezig is. Handig ter controle na de reiniging, maar kan ook gebruikt worden als hulpmiddel bij de voorlichting over gebitsgezondheid aan huisdiereigenaars.



Artikel	Omschrijving	Verpakking
<a href="#">2800862</a>	Plaque Indicator Swabs	25 stuks

## Endodontie

### Kleurenkaart (Paper Points, Gutta Percha, vijlen, etc)

Kleur	ISO nummer		
○ Wit	15	45	90
● Geel	20	50	100
● Rood	25	55	110
● Blauw	30	60	120
● Groen	35	70	130
● Zwart	40	80	140

### Wortelkanaal behandelingsset

#### Inhoud

- 5 Hedström vijlen ISO 20, 30, 40, 50 en 80, lengte 60 mm
- 2 vulspiralen ISO 30-40, lengte 60 mm
- 1 zenuwnaald ISO 5, lengte 47 mm



**Artikel** 2800736  
**Omschrijving** Hedström vijlen (60 mm)  
 Vulspiralen (60 mm)  
 Zenuwnaald (47 mm)

**ISO**  
 20 ● 30 ● 40 ● 50 ● 80 ●  
 30 ● 40 ●  
 5 ●

**Verpakking**  
 Set 8 stuks

Hedström vijlen worden gebruikt voor het uitvijen van het wortelkanaal met een opwaartse beweging (niet draaien).

## Hedström vijlen RVS – 60 mm (VET)

Deze vijlen zijn specifiek ontwikkeld voor gebruik in de diergeneeskunde.

- Gemaakt van RVS
- Lengte: 60 mm
- Set met 3 maten, één stuk per maat



ISO: 15, 20, 25

Artikel	Omschrijving	ISO	Verpakking
2800729	Hedström vijlen RVS VET (60 mm)	15 ○ 20 ● 25 ●	Set 3 stuks

ISO: 30, 35, 40

Artikel	Omschrijving	ISO	Verpakking
2800730	Hedström vijlen RVS VET (60 mm)	30 ● 35 ● 40 ●	Set 3 stuks

ISO: 45, 50, 55

Artikel	Omschrijving	ISO	Verpakking
2800731	Hedström vijlen RVS VET (60 mm)	45 ○ 50 ● 55 ●	Set 3 stuks

ISO: 60, 70, 85

Artikel	Omschrijving	ISO	Verpakking
2800732	Hedström vijlen RVS VET (60 mm)	60 ● 70 ● 80 ●	Set 3 stuks

ISO: 90, 100, 110

Artikel	Omschrijving	ISO	Verpakking
2800733	Hedström vijlen RVS VET (60 mm)	90 ○ 100 ● 110 ●	Set 3 stuks

“ Gebruikt in de diergeneeskunde met een opwaartse beweging om het wortelkanaal te vijlen en vorm te geven. ”



## Hedström vijlen Nickel/Titanium – 60 mm (VET)

Hedström vijlen gemaakt van nickel titanium in plaats van RVS. Daardoor zijn ze 5 keer meer flexibel en zijn ze 10 keer meer stress resistent dan de RVS vijlen.

- ISO-kleurgecodeerde handvaten
- Set met 6 maten, één stuk per maat



ISO: 20, 30, 40, 50, 60, 80

Artikel	Omschrijving	ISO	Verpakking
2800737	Hedström vijlen Nickel/Titanium VET (60 mm)	20  30  40  50  60  80	Set 6 stuks

## Paper Points

Steriele witte papierpunten voor het reinigen en drogen van het wortelkanaal. Verpakt in een plastic schuifdoosje. Met ISO-kleurcodering om snel de juiste maat te vinden.

- ISO-kleurgecodeerde sets
- Steriel
- 6 maten per doosje

HENRY SCHEIN®



ISO: 15, 20, 25, 30, 35, 40

Artikel	Omschrijving	ISO	Verpakking
1229118	Paper Points assortiment	15  20  25  30  35  40	200 stuks

ISO: 45, 50, 55, 60, 70, 80

Artikel	Omschrijving	ISO	Verpakking
1229119	Paper Points assortiment	45  50  55  60  70  80	180 stuks

ISO: 90, 100, 110, 120, 130, 140

Artikel	Omschrijving	ISO	Verpakking
1229120	Paper Points assortiment	90  100  110  120  130  140	120 stuks



## Spreiders

## Endo Spreader #9

Om wortelkanaalvullingen naar lateraal te duwen, om zo plaats te maken voor meer materiaal. Gemaakt van RVS.



Artikel	Omschrijving	Lengte
<a href="#">2801096</a>	Endo Spreader #9 Comfort Single End	16,2 cm

## Endo Spreader Fahrenkrug

Instrument om Gutta Percha naar lateraal te duwen. Door de spreider in het wortelkanaal in te brengen, wordt de Gutta Percha naar de zijkant geduwd en is er plaats voor nog meer Gutta Percha. Gemaakt van RVS. De 2 zijden hebben een verschillende dikte.



Artikel	Omschrijving	Lengte
<a href="#">2801097</a>	Endo Spreader Fahrenkrug Double-ended	20 cm

## Etsmiddelen

## Etsgel 40%

Etsvloeistof, gel voor het toepassen van de glazuurets of Total etstechniek.

HENRY SCHEIN®



Artikel	Omschrijving	Inhoud
<a href="#">1229115</a>	Etsgel 40%	5 ml + tips

## Bonding



## Natural Elegance Single Bond

HENRY SCHEIN®

- Lichtuithardende primer en bonding in één
- Voor de preparatie van zowel glazuur als dentine
- Vooraf etsen is voldoende
- Conventionele vultechniek

Artikel	Omschrijving	Inhoud
<a href="#">2801805</a>	Natural Elegance Single Bond	5 ml

## Dentale cement

 HENRY SCHEIN®



### Calcimol Calciumhydroxide pasta

Lichthardende radiopake calcium hydroxide pasta in NDT (Non Dripping Tip) spuit.

Artikel	Omschrijving	Inhoud
<a href="#">1229109</a>	Calcimol Calciumhydroxide pasta	2 x 2,5 ml + tips

## Composiet



### Hybrid composiet

 HENRY SCHEIN®

Lichtuithardend composiet dat goed moduleerbaar is.

- Hoge hardheid
- Zeer slijtvast
- Kleur: A2
- Radiopaak

Artikel	Omschrijving	Inhoud
<a href="#">2801809</a>	Hybrid composiet A2	3 g

## Afwerken & Polijsten

### Polijstkit voor composiet/glasionomeer/amalgam (RA)

 HENRY SCHEIN®

Siliconen polijstmateriaal voor composiet, glasionomeer en amalgam.

Verpakking bevat:

- SeptoPlus mandrel
- 3x kegel
- 3x Schijf
- 2x Cup



Artikel	Omschrijving	Verpakking
<a href="#">1229122</a>	Polijstset voor composiet/glasionomeer/amalgam (RA)	Set 8 stuks + mandrel

**Impressiemateriaal****Affinis Putty Soft**

Het maken van een afdruk d.m.v. 2-fasen techniek (katalysator en basis).  
(katalysator en basis).

**Artikel**  
[1229088](#)

**Omschrijving**  
Affinis Putty Soft

**Inhoud**  
600 ml



## Toepassings- en modelleringshulpmiddelen



### Amalgam moduleerinstrument

Om amalgaam te verdelen en te bewerken.

Artikel	Omschrijving	Lengte
2801051	Amalgam moduleerinstrument Comfort 2 mm dubbelzijdig	20 cm



### Cementspatel

Voor het mengen van dentaal cement.  
De spatel heeft een flexibele en een brede, vaste zijde.

Artikel	Omschrijving
2801067	Cementspatel octagonaal handvat massief geslepen 6,5 mm

1



### Aandrukinstrument Burnisher

Om amalgaamvullingen en composietvullingen glad te maken en/of te polijsten. Wordt ook gebruikt om overtollig materiaal op het tandoppervlak te verwijderen.

- Dubbelzijdig
- Stevig handvat

2



Artikel	Omschrijving	Lengte
1 2801052	Aandrukinstrument Burnisher amalgaam dubbelzijdig #26/29	17 cm
2 2801053	Aandrukinstrument Burnisher amalgaam dubbelzijdig #25/31	17 cm



### Wattengrijpinstrument Luniatschek

Met ronde ergonomische handgreep.

Artikel	Omschrijving
2801324	Wattengrijpinstrument Luniatschek #1 3 mm Comfort

## Tandspatel Heidemann

Voor het moduleren van vullingen.



Artikel	Omschrijving
<a href="#">2801307</a>	Tandspatel Heidemann #1 2,0/2,0 mm octagonaal handvat massief gegroefd



## Composiet borstel

 HENRY SCHEIN®

### Borstel handvat

Om te gebruiken met de composiet borsteltjes [2801751](#) en [2801766](#).

Artikel	Omschrijving
<a href="#">2801752</a>	Borstel handvat

## Mengmateriaal

## Mengbeker siliconen

 HENRY SCHEIN®

Voor het doseren van polijstpasta.



Artikel	Omschrijving	Inhoud	Verpakking
<a href="#">2801774</a>	Mengbeker siliconen transparant	25 ml	per stuk
<a href="#">2801775</a>	Mengbeker siliconen transparant	5 ml	3 stuks



## Dentaal equipment



### Polarisatielamp LED 1200

Oplaadbare LED lamp voor het uitharden van lichtuithardende composiet. De lamp is zeer goed hanteerbaar, licht in gewicht en draadloos.

- Makkelijk op te laden in de tafellader
- Kan gemiddeld 3 mm van bijna elk op resin gebaseerd composiet in de markt polymeriseren in 10 seconden
- 3 modi: continu, stijgend of pulse modus
- 230V, 50/60Hz
- Gewicht handstuk: 154 g
- Afmetingen handstuk: 25 cm x 3,5 cm x 2,5 cm  
Afmetingen lader: 11,5 cm x 8 cm x 7,5 cm
- Wordt geleverd met 1x lichtgeleider (8 mm), verblindbeveiliging en tafellader

Artikel	Omschrijving
<a href="#">2801597</a>	Polarisatielamp LED 1200 draadloos zilver



## Tandsteenreiniger PS1 met of zonder LED

Compacte, ultrasone tandsteenreiniger met regelbare intensiteit en watervolume. Bediening met een voetpedaal. Het toestel wordt geleverd met een extern waterreservoir van 800 ml.

### Voordelen ultrasone Piezo scaling

- Lineaire beweging in longitudinaal vlak
- Weinig warmtegeneratie
- Lager verbruik van water

### Eigenschappen

- Tipvibratie: +/- 30 kHz
- Afmetingen: 190 x 125 x 60 mm (B x D x H)
- Gewicht: 730 g

### Toestel compleet geleverd met

- Waterreservoir van 800 ml
- Handleiding
- 3 tips (HS-S4-E, HS-P3-E, HS-S1-E)
- Piezo handstuk
- Tipsleutel
- Netsnoer
- Voetpedaal



Artikel	Omschrijving
<a href="#">2801831</a>	Tandsteenreiniger PS1 LED
<a href="#">2801557</a>	Tandsteenreiniger PS1
<a href="#">2801598</a>	Reservefles voor tandsteenreiniger PS1

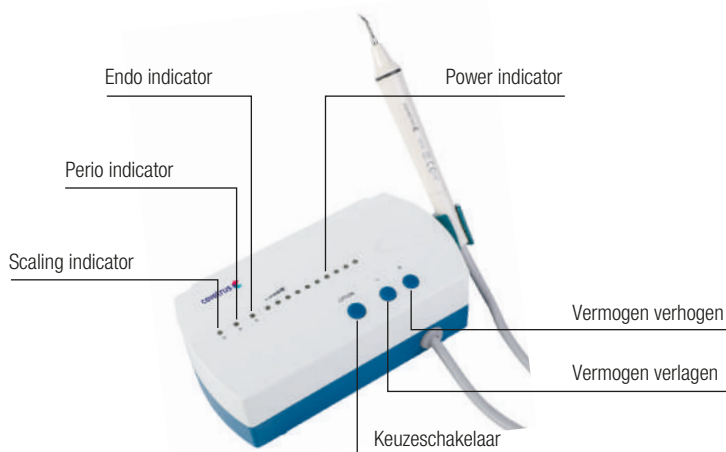
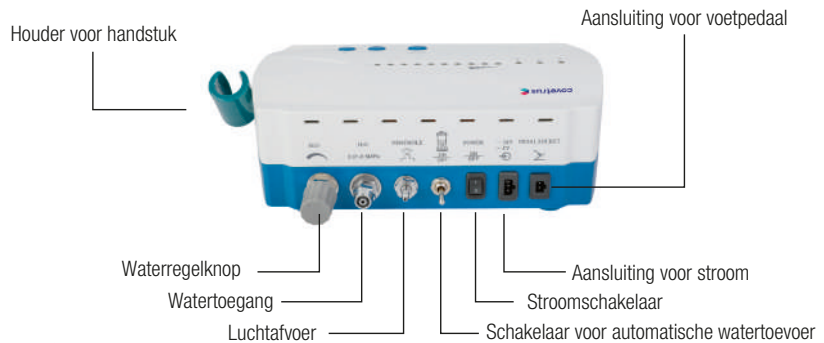

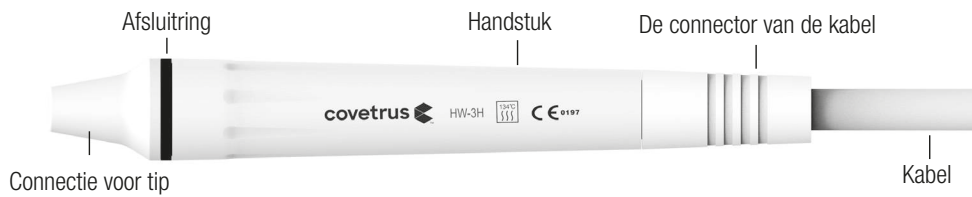

### Technische specificaties

- Externe afmetingen: 190 x 125 x 60 mm (B x D x H)
- Gewicht: 730 g
- Ingangsspanning hoofdapparaat:
  - 24V - 50Hz/60Hz 1,3A
  - 5V- 50Hz/60Hz 200mA (facultatief)
- De excursie van de output primaire tiptrilling:  $\leq 100\mu\text{m}$
- Output halve uitwijkkracht:  $< 2\text{N}$
- De frequentie van de output tiptrilling:  $28\text{kHz} \pm 3\text{kHz}$
- Uitgangsvermogen: 3W tot 20W
- Waterdruk: 0,1bar tot 5bar (0,01MPa tot 0,5MPa)
- Werkfrequentie: 28.000 tot 30.000Hz
- Stroomverbruik: 30VA/230V, 50/60Hz

## Tandsteenreiniger tips



De tips passen op de PS1 tandsteenreiniger en op EMS handstukken.



### Vet Piezo P3 Perio tip

Om subgingivaal tandsteen te verwijderen.

Artikel	Omschrijving	Verpakking
2801594	Vet Piezo P3 Perio tip	3 stuks



### Vet Piezo S1 tip

**MEEST POPULAIR**

Voor het verwijderen van supragingivaal tandsteen, ook ter hoogte van de tandhals.

Artikel	Omschrijving	Verpakking
2801595	Vet Piezo S1 tip	3 stuks



### Vet Piezo S4 tip

Voor het verwijderen van supragingivaal tandsteen. De tip is een tikje langer dan bij de S1.

Artikel	Omschrijving	Verpakking
2801596	Vet Piezo S4 tip	3 stuks

## High Speed handstukken (turbines) (FG)

High speed handstukken of turbines worden gebruikt om snel door het glazuur te snijden. Ze worden ook gebruikt om holtes voor te bereiden voor restauratie of kronen en om tanden door te boren of te verwijderen.

Ze roteren op een snelheid tussen de 180.000 en 450.000 rpm, en bevatten een interne sprayfunctie als koeling om oververhitting van de pulpa te voorkomen. De watertoevoer kan via een multipoort of een enkele poort. Een multipoort laat een hogere snij snelheid toe.

### Optima turbine met FO licht

High speed turbine met FO licht en Smart Coat technologie. Krachtig startmodel met RVS behuizing en 20W.

- Viervoudige spray
- Geschikt voor de thermodesinfector en de autoclaaf
- Gemaakt van RVS
- Keramische lagers
- Door de Smart Coat technologie heeft de turbine een goede grip en is hij bestand tegen krassen



Artikel	Omschrijving	Fitting
2801587	Optima turbine BA525LK met licht	KaVo Fitting 20W standaard kop

## Rechte handstukken (HP)

### Optima recht handstuk 1:1 zonder licht/spray



- Recht handstuk 1:1
- Zonder licht en zonder spray
- Geschikt voor de thermodesinfector en de autoclaaf



Artikel	Omschrijving	Fitting
2801576	Optima recht 1:1 handstuk BA175E zonder licht/spray	Standaard E-fitting

## Hoekstukken

Compatibel met een traag draaiende motor tot 40.000 rpm.  
Voor RA boortjes en met een drukknop/klepje om de boortjes vast te zetten en los te maken.

### Optima hoekstuk 1:1 zonder licht/spray RA



- 1:1 hoekstuk, push button
- Zonder licht en zonder spray
- Ergonomisch, glad ontwerp voor optimale grip en reiniging
- Geschikt voor de thermodesinfector en de autoclaaf



Artikel	Omschrijving	Fitting
2801571	Optima hoekstuk 1:1 BA45E push button	Standaard E-fitting

### Ultimate hoekstuk 1:1 Latch Type zonder licht RA



- 1:1 hoekstuk
- Zonder licht en zonder spray
- Autoclaveerbaar



Artikel	Omschrijving	Fitting
2801568	Ultimate hoekstuk 1:1 BA101 – Latch type	Standaard E-fitting



## Ultimate hoekstuk Prophy 1:1

- Hoekstuk 1:1
- Autoclaveerbaar



Voor Snap-on cups en borstels

**Artikel**    **Omschrijving**

**2801570**    Ultimate hoekstuk Prophy 1:1 BA 103 voor Snap-on cups en borstels

**Fitting**

Standaard E-fitting

## Onderhoud van hand- en hoekstukken

### Na elk gebruik

- Ontkoppel de turbine van de luchtslang en het hoek- of handstuk van de aandrijfmotor
- Verwijder mogelijke externe weefselresten
- Verwijder de boor (of polijstcups) en controleer hem op slijtage (indien er groeven op de stift te zien zijn, kan u de boor best weggooien)
- Afspoelen onder lopend water (gedemineraliseerd water wordt aangeraden)
- Vervolgens drogen met een pluisvrije doek en perslucht
- Indien de handleiding het vermeldt, mag de turbine in de thermodesinfector (hiervoor bestaan speciale rekken en opzetstukken)



### Desinfecteren

De buitenzijde desinfecteren met een desinfectie doekje

### Smeren turbine

- Kort doorspuiten via het op één na grootste gat aan de onderzijde van de turbine
- Plaats het handstuk op de koppeling, monteer een boor en laat de turbine enkele seconden functioneren
- Vervolgens de turbine verwijderen van de luchtslang en de boor demonteren

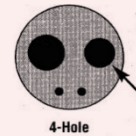

### Smeren hand en hoekstukken

- Zet de spuitmond op het hand- of hoekstuk en spuit totdat de olie die eruit komt helder is
- Doe dit boven een wasbak en zorg voor het nodige papier om de overtollige olie te verwijderen
- Laat het hand- of hoekstuk rechtop uitlekken
- Gebruik bijvoorbeeld de oliespray (artikel [2801492](#))

### Steriliseren

- Uitsluitend in de autoclaaf
- De turbine verpakken in sterilisatielaminaat
- Autoclaveren op 134°C in een vacuüm B autoclaaf
- Na het proces, een datum van 6 maanden verder noteren en bewaren in een stofvrije kast



## Spraybuisjes

### Spraybuisje voor hoekstukken



Voor BA100 serie hoekstukken.

Past op:

- BA101 ([2801568](#))
- BA103 ([2801570](#))



Artikel	Omschrijving
<a href="#">2801577</a>	Spraybuisje voor hoekstukken



## Polijsten

### Polijstcups oscillerend universeel

Oscillerende polijstcups, latexvrij. Voordeel van oscillerende cups is dat de kans dat er haar in verstregeld raakt heel klein is, dus minder tijdsverlies door haar los te prutsen of maatregelen te nemen zodat haar niet vast komt te zitten. Ook minder kans op defecten aan de motor door blokkade door haren. Individueel verpakt.



Artikel	Omschrijving	Verpakking
<a href="#">2800791</a>	Polijstcups oscillerend universeel	100 stuks

### Polijstcups - Snap on

Prophy cups te gebruiken in combinatie met polijstpasta prophy paste voor een snelle, effectieve reiniging.

- Snap on
- Verpakking: 30 stuks

Artikel	Omschrijving	Verpakking
<a href="#">1229128</a>	Tandpolijstcups Snap on - Webbed	30 stuks

 HENRY SCHEIN®



### Polijstpasta cups

Polijstpasta met medium korrel, goed voor normale reiniging en polijsten. De pasta bevat een unieke blend van polijst- en reinigingsagenten. Enkel voor professioneel gebruik.

- Spatvrije formule
- Fluoridevrij

Artikel	Omschrijving	Verpakking
<a href="#">2800819</a>	Polijstpasta cups	200 stuks



## Polijstpasta Acclean

Polijstpasta zonder fluoride, met muntsmaak.  
Glutenvrij. Kan gebruikt worden op natuurlijke tanden  
maar ook op composiet- en amalgaamvullingen.



Artikel	Omschrijving	Inhoud
2802119	Polijstpasta Acclean	100 g



## Tandboren

# Een handleiding voor tandboren

Er bestaat een uitgebreid assortiment van tandboortjes. De info hieronder kan helpen om de juiste uit te kiezen.

### Materiaal

- **Staal:** economische oplossing, vaak gebruikt voor het verwijderen van dentine en voorbereiding van holtes. Zachter, flexibel en heel resistent tegen breken, maar hebben de neiging om sneller bot te worden. Meestal RA.
- **Tungsten Carbide (TC):** 3x harder dan staal. Langere levensduur vergeleken met staal en diamant. Ze veroorzaken minimale vibratie en geluid en geven minder debris. Beschikbaar in FG en RA.
- **Diamant:** meestal voor high speed handstukken. Laten een ruw oppervlak achter. Geven een snelle cut. Hebben over het algemeen een kortere levensduur. Meestal voor FG.

### Schacht

- **Handstuk recht (HP):** schachtdiameter van 2,35 mm. Deze boortjes kunnen enkel worden gebruikt voor low speed handstukken.
- **Hoekstuk (RA):** gebruikt voor hoekstukken latch type die passen op elektrische of luchtgedreven low speed motoren. Met een schachtdiameter van 2,35 mm.
- **Turbine of high speed hoekstuk (FG):** boortjes typisch met een lengte van 20 mm en 1,6 mm diameter.

### Boorvorm

Meest frequent gebruikt:

- **Ronde boortjes:** voor de voorbereiding van holtes bij endodontie en om een toegang te creëren voor de luxator bij extractie.
- **Peervormige boortjes:** worden gebruikt om holtes voor te bereiden, toegang te creëren en wortels te splijten van kleine tanden.
- **Cross cut taper fissuur boortjes:** om makkelijk en snel tanden met meervoudige wortels door te boren.

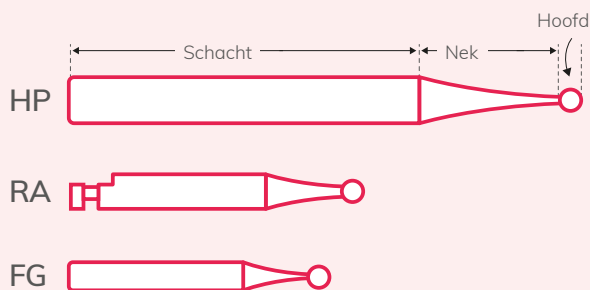

### Korrelgrootte

De boortjes worden gemarkeerd door een gekleurd bandje. Een fijne korrel wordt gebruikt voor polijsten en voor gladmaken, terwijl een groffere korrel eerder wordt gebruikt als er materiaal moet worden verwijderd.

Boortype	Kleur	Korrelgrootte (µm)
Supergrof	● Zwarte ring	181
Grof	● Groene ring	151
Medium	Geen ring	107-126
Fijn	● Rode ring	40
Superfijn	● Gele ring	20
Ultrafijn	○ Witte ring	15

## Het ISO-nummeringsysteem

Er is een formeel ISO-coderingssysteem (International Standards Organisation) vastgesteld om het identificeren en bestellen van alle boren te vereenvoudigen. Een voorbeeld van het ISO-coderingssysteem is als volgt:

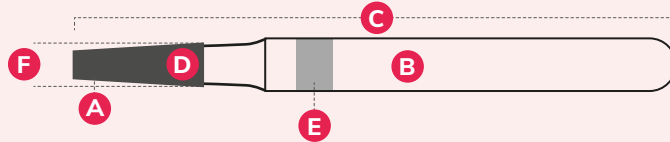

**805**

**31**

**4**

**167**

**514**

**016**

**A** De eerste 3 cijfers geven het materiaal aan waarvan de tip is gemaakt, bijv. diamantcarbide enz.

**B** Aanduiding van type schacht (bv. RA 204, FG 314, enz.)

**C** Aanduiding van totale lengte van de boor

**D** Vorm van de kop van de boor (bv. rond, omgekeerde kegel, enz.)

**E** Aanduiding van de korrelgrootte (bv. grof - groen, fijn - rood, enz.)

**F** Aanduiding van de maximale kopdiameter in 1/10e mm

### ISO boorschachten

Maximale schachtlengte

ISO Type	Lengte/Ø mm
104 Straight handpiece (HP)	44,5/2,35
202 Right angle mini (RA mini)	16/2,35
204 Right angle (RA)	22,5/2,5
205 Right angle extra long (RA X long)	26,5/2,35
206 Right angle surgical (RA surg)	34/2,35
313 Friction grip short (FG short)	16,5/1,6
314 Friction grip (FG)	19/1,6
315 Friction grip extra long (FG X long)	21/1,6
316 Friction grip surgical (FG surg)	25,4/1,6

### ISO boorkop maten

Maximale diameter van tip

• 009 0,90 mm	● 045 4,5 mm
• 010 1,0 mm	● 047 4,7 mm
• 012 1,2 mm	● 050 5,0 mm
• 014 1,4 mm	● 055 5,5 mm
• 016 1,6 mm	● 060 6,0 mm
• 018 1,8 mm	● 065 6,5 mm
• 021 2,1 mm	● 070 7,0 mm
• 023 2,3 mm	● 075 7,5 mm
• 025 2,5 mm	● 080 8,0 mm
• 027 2,7 mm	● 100 10,0 mm
• 029 2,9 mm	
• 031 3,1 mm	
• 033 3,3 mm	
• 035 3,5 mm	
• 037 3,7 mm	
• 042 4,2 mm	

### ISO diamantkorrelidentificatie

SC = Super Coarse	● ISO code 534
C = Coarse	● ISO code 524
N = Normal / Medium	● ISO code 544
F = Fine	● ISO code 514
SF = Super Fine	● ISO code 504
UF = Ultra Fine	○ ISO code 494

Bron : Johnson Promident

### Handstuk recht (HP)

Worden gemonteerd op een traag draaiende motor tot max. 40.000 rpm. Vooral te gebruiken bij orthopedische kaakcorrecties, doorboringen voor osteosynthese, snavelcorrecties, bij knaagdieren en bij polijstwerk. De boren zijn glad met een diameter van 2,35 mm. De bijpassende boren dragen de afkorting **HP (hand piece)**.



### Hoekstuk latch (RA)

Worden gemonteerd op een traag draaiende motor tot max. 40.000 rpm. Kan draaien, dus handig voor moeilijker te bereiken delen van de mond. Hoekstukken worden dikwijls gekenmerkt door een kleurcodering.

**Blauw** 1:1 is gelijke overbrenging.

**Groen** 4:1- 10:1- 16:1 geven een gereduceerde overbrenging, te gebruiken met een compressor.

De boren hebben een inkeping.

De bijpassende boren dragen de afkorting **RA (right angle)**.



### Turbine of hoekstuk met rode codering (FG)

Turbine wordt aangedreven door perslucht en kan tot 400.000 rpm draaien.

**Rood** 1:5 is een versnelde overbrenging en kan tot 120.000 rpm draaien (met tork).

De bijpassende boren dragen de afkorting **FG (friction grip)**.

De boren zijn glad met een diameter van 1,60 mm en moeten steeds gekoeld worden met water.



## Tandboren

### FG - Fiction Grip



Friction Grip (FG) tandboren hebben een gladde schacht en worden gebruikt in high speed handstukken of friction grip low speed handstukken. Beschikbaar in diamant, RVS en TC.

### HP - Handpiece



Handpiece (HP) tandboren worden gebruikt in een low speed handstuk (een recht handstuk op een motor die tot maximum 40.000 rpm draait). Vooral te gebruiken bij knaagdieren, orthopedische kaakcorrecties, doorboringen voor osteosynthese, etc.

### RA - Right Angle



Right Angle (RA) tandboren worden gebruikt in latch hoekstukken op elektrische of luchtgestuurde low speed motoren. Ze hebben een kleine inkeping aan het uiteinde om het boortje vast te locken.

“ Een TC tandboor verzekert een snelle en gladde cut met weinig vibratie.

”







Artikel	Vorm	Diameter	Maat	Verpakking	Materiaal
<b>FG   Slijpen meerwortelige kiezen</b>					
1 1229093	Fissure Round-End	1,0 mm	10	5 stuks	RVS
2 1229095	Fissure Round-End	1,2 mm	12	5 stuks	RVS
3 1229089	Fissure Cross-Cut Flat-End	1,0 mm	10	5 stuks	RVS
4 1229096	Fissure Cross-Cut Round-End	1,2 mm	12	5 stuks	RVS
<b>FG   Caries, wortelkanaal en botchirurgie</b>					
5 1229091	Round	1,0 mm	10	5 stuks	RVS
6 1229092	Round	2,3 mm	23	5 stuks	RVS
<b>HP   Caries, wortelkanaal en botchirurgie</b>					
7 1229097	Round	1,8 mm	18	10 stuks	RVS
8 2801790	Cutter Cross-Cut Round-End	6,0 mm	60	1 stuk	TC
9 2801791	Cutter Cross-Cut Round-End, Grof	6,0 mm	60	1 stuk	TC
10 2801792	Cutter Cross-Cut Round-End, Grof	6,0 mm	60	1 stuk	TC
<b>RA   Verwijderen alveolair bot, holte voorbereiding</b>					
11 1229102	Round	1,0 mm	10	5 stuks	RVS
12 1229103	Round	1,4 mm	14	5 stuks	RVS
13 1229104	Round	2,3 mm	23	5 stuks	RVS
14 1229098	Round Rose-head	1,2 mm	12	10 stuks	RVS
15 1229099	Round Rose-head	1,4 mm	14	10 stuks	RVS
16 1229100	Round Rose-head	2,1 mm	21	10 stuks	RVS
<b>RA   Restauratie</b>					
17 1229105	Inverted Cone	1,0 mm	10	5 stuks	RVS

## Toebehoren



### Tandboor reinigingsborstel

 HENRY SCHEIN®

Borstel om hardnekkig vuil van de boren te verwijderen.

- Platte vorm
- Gemaakt van messing haren

**Artikel**  
2801777 Tandboor reinigingsborstel messing

**Afmetingen**  
55 x 23 mm

covetrus®



“ Covetrus Pro Pet Solutions is de nieuwste toevoeging aan ons assortiment dat dierenartsen voorziet van retailproducten voor professionele thuiszorg door huisdiereigenaren. ”

# Pro Pet Solutions

## Inspired by Veterinarians

In een fris en herkenbaar design maakt Pro Pet Solutions het voor diergeneeskundige professionals gemakkelijk om huisdiereigenaren te overtuigen van thuisverzorgingsproducten die zowel betaalbaar als geïnspireerd zijn door dierenartsen.

Op die manier helpt Pro Pet Solutions de klantgetrouwheid en de winst van een kliniek te verhogen, terwijl het professionals gemoedsrust geeft over de langetermijnzorg van hun patiënten.

Ontdek ons assortiment, gaande van vlooienkammen tot beschermende schoentjes en nog veel meer.

We hebben vooral onze Health & Wellness categorie uitgebreid: VetPetCare topicals en shampoos evenals onze gloednieuwe NutriCareVet supplementen met meer dan 13 indicaties voor 6 diersoorten.





# Inhoudsopgave Pro Pet Solutions

Covetrus Pro Pet Solutions	298
Covetrus Pro Pet Solutions Bestsellers	303

<b>1</b>	<b>Nutraceuticals</b>	<b>304</b>
	Hond Soft Chews	306
	Hond Skin & Coat Support	307
	Hond Joint Support	308
	Hond Senior Support	309
	Hond Puppy Support	310
	Hond Cardiac Support	311
	Hond Liver support	312
	Hond Gastro Support	313
	Hond Urinary Support	314
	Hond Immune Support	315
	Kat Skin & Coat Support	317
	Kat Joint Support	318
	Kat Senior Support	319
	Kat Cardiac Support	320
	Kat Liver Support	321
	Kat Gastro support	322
	Kat Urinary Support	323
	Kat Immune Support	324
	Kat Cat Laxative	326
	Hond & Kat Skin & Coat Support	328
	Hond & Kat Joint Support	330
	Hond & Kat Stress Support	333
	Hond & Kat Pet Intestinal Formula	336
	Hond & Kat Oral Rehydration Poeder	338
	Hond & Kat Urinary Support	339
	Hond & Kat Multivitamines	340
	Hond & Kat Energy Support	341
	Paard Gastro Support	343
	LBH Colostrum Support	345
	LBH Energy Support	346
	LBH Rumen Support	347
	LBH Gastro Support	348
	LBH Intestinal Formula Poeder	349
	LBH Rehydration Support	350
	LBH Metabolism Support Calcium	351
	LBH Metabolism Support	352



<b>2</b>	<b>Topicals</b>	<b>353</b>
	Topicals	353
	Mondverzorging	355
<b>3</b>	<b>Shampoos &amp; Doekjes</b>	<b>357</b>
	MicroSilver en Ceramide III	357
	Shampoos & doekjes	358
<b>4</b>	<b>Wond- &amp; Huidverzorging</b>	<b>362</b>
	Wondverzorging	362
	Huidverzorging	364
	Afdekken van een verband	367
	Diversen	367
<b>5</b>	<b>Patiëntenzorg</b>	<b>368</b>
	Bescherming	368
	Ectoparasieten	370
	Nagelknippers	371
	Kattenbakvulling	372
	Diversen	374
<b>6</b>	<b>Landbouwhuisdieren</b>	<b>375</b>
	Magneet runderen	375
	Markering	377
<b>7</b>	<b>Diagnostiek</b>	<b>378</b>
	Analyse van faeces	378
	Glucosemeter	378
	Thermometers	380
<b>8</b>	<b>Urologie</b>	<b>381</b>
	Urineopvang	381
<b>9</b>	<b>Hygiëne</b>	<b>383</b>
	Handen & Huid	383
	Geurverwijderaars	383
	Diversen	384



covetrus®



“ **Bekijk ons  
Nutraceuticals  
assortiment** ”

ZIE HOOFDSTUK **1**

Onze producten zijn ontworpen om de gezondheid en het welzijn van dieren te ondersteunen. Ons team weet hoe belangrijk smakelijkheid is als het gaat om voeding en supplementen. Daarom brengen we NutriCareVet formules die zorgen voor volledige tevredenheid van huisdier en eigenaar.









# Covetrus Pro Pet Solutions Bestsellers

## Topicals

### Ear cleaner

- Alcoholvrij
- Met Aloë Vera
- Verzacht irritaties, maakt oorsmeer en vuil los



HOOFDSTUK  
2

## Patiëntenzorg

### Hondenkragen

- Transparant
- Volledig ecologisch en recycleerbaar
- Verkrijgbaar in 9 maten



HOOFDSTUK  
5

## Nutraceuticals

### Pet Intestinal Formula Pasta 6 in 1 actie

- Montmorilloniet
- MOS
- Elektrolyten: Na+, Mg en K+
- Glutaminepeptide
- Dextrose/glycerol
- Enterococcus faecium

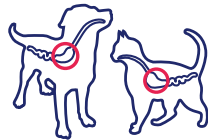

HOOFDSTUK  
1



## Nutraceuticals

### NutriCareVet Kat Immune Support

- Ter ondersteuning van het immuunsysteem
- Met 25% L-lysine



HOOFDSTUK  
1

## Shampoos & Doekjes

### VetPetCare shampoos en doekjes

- Met Microsilver & Ceramide III
- Voor 5 verschillende indicaties
- Antiseptische doekjes voor kleine oppervlakken

HOOFDSTUK  
3





Hoofdstuk 1

# Nutraceuticals



1 | Nutraceuticals

## ONS ASSORTIMENT



Joint Support	•	•	•		
Skin & Coat Support	•	•	•		
Stress Support			•		
Gastro Support	•	•		•	•
Intestinal Formula			•		•
Rehydration Support			•		•
Urinary Support	•	•	•		
Cardiac Support	•	•			
Liver Support	•	•			
Immune Support	•	•			
Energy Support			•		•
Anti-haarbal		•			
Levensfasen	•	•			•
Metabolism Support					•

# WIE ZIJN WIJ?

## “Advance the world of veterinary medicine”

Covetrus is een wereldwijd technologie- en dienstenbedrijf op het gebied van diergeneeskunde dat zich richt op het verbeteren van de wereld van de diergeneeskunde en het versterken van diergeneeskundige zorgteams in de markten voor gezelschapsdieren, paarden en landbouwhuisdieren. Covetrus combineert producten, diensten en technologieën en biedt klanten de best mogelijke

oplossingen voor hun praktijk om een optimale positionering te garanderen. Een passie voor het welzijn van dier en mens motiveert Covetrus wereldwijd om vooruit te blijven gaan in de wereld van diergezondheid. Met het hoofdkantoor in Portland, Maine, heeft Covetrus meer dan 5.500 medewerkers die meer dan 100.000 klanten in 19 landen wereldwijd bedienen.

## ONZE ORIËNTATIE

Geïnspireerd door dierenartsen en uitsluitend verkrijgbaar bij dierenartsen, ondersteunt ons NutriCareVet assortiment onze klanten en huisdiereigenaren bij het optimaal ondersteunen en verhogen van het welzijn van hun dieren. In samenwerking met deskundigen en dierenartsen bieden wij hoogwaardige supplementen voor huisdieren en landbouwhuisdieren voor vrijwel alle situaties. Met meer dan 30 producten draagt ons assortiment bij aan het behoud van de gezondheid, vitaliteit en ondersteuning van uw dier. Onze samenstellingen worden in Europa gemaakt, zijn grondig doordacht, gebaseerd op de huidige kennis en voldoen aan de hoogste kwaliteitsnormen.

Wij letten altijd op een eerlijke prijs-kwaliteitverhouding. Dankzij het grote aantal indicaties kunnen wij inspelen op uiteenlopende behoeften in het dagelijks leven. Wij bieden ook een verscheidenheid aan doseringsvormen: kauwtabletten, vloeistoffen, pasta's, gels, poeders en boli. We hebben producten voor elke huisdiereigenaar en elke smaak.

We streven er voortdurend naar om het NutriCareVet productassortiment te verbeteren met nieuwe en innovatieve producten voor dierenartsen en huisdiereigenaren. Zo ondersteunen we huisdiereigenaren bij het waarborgen van het welzijn van hun dieren.



“Passion,  
responsibility and care  
for animals”

### Nutraceuticals

#### NutriCareVet Display

Dit milieuvriendelijke display is gemaakt van natuurlijke materialen, bevat geen plastic. Duurzaam en stabiel. Houten display voor de Care producten van Covetrus Essentials.

- Hoogte: 39,6 cm
- Breedte: 39,3 cm
- Diepte: 25,3 cm

Art.nr. 2802290





# HOND

## Soft Chews

Hond Soft Chews



Deze Soft Chews zijn een heerlijke aanvulling op het bestaande NutriCareVet assortiment. Ze zijn zeer smakelijk, makkelijk toe te dienen en bevatten alleen hoogwaardige ingrediënten.

Er zijn 5 verschillende soorten Soft Chews; Intestinal Support, Joint Support, Skin & Coat Support, Urinary Support en Dental Care Support. Alle verpakkingen bevatten 60 stuks. De verpakking is 100% recycleerbaar en herbruikbaar.

### Intestinal Support

Soft Chew ter ondersteuning in de balans van het totale gastro-intestinale systeem, darmflora en digestie.

### Joint Support

Ter ondersteuning van de gewrichtsgezondheid en de opbouw van kraakbeen en bindweefsel bij honden.

### Skin & Coat Support

Ter ondersteuning van de droge en jeukerige huid.

### Urinary Support

Soft Chew om een gezonde urinewegfunctie, nierfunctie en blaasfunctie te behouden.

### Dental Care Support

Soft chew ter ondersteuning van gezonde tanden, tandvles en een frisse adem.

Omschrijving	Inhoud	Artikel
Joint Support	60 stuks	<a href="#">2802245</a>
Skin & Coat	60 stuks	<a href="#">2802246</a>
Intestinal	60 stuks	<a href="#">2802247</a>
Urinary Plus Support	60 stuks	<a href="#">2802248</a>
Dental Soft Chew	60 stuks	<a href="#">2802249</a>



HOND

# Skin & Coat Support

Hond Skin &amp; Coat Support

Aanvullend diervoeder voor honden ter ondersteuning van het herstellend vermogen van huid en vacht. In de vorm van kauwtabletten.

- Zeer compleet
- Zeer smakelijk en makkelijk te geven
- Voor alle rassen en elk levensstadium

### Uitgelichte ingrediënten

- Biotine
- L-methionine
- L-cysteïne
- Fenegriekzaden
- EPA en DHA

### Toepassing

Eerste 4-5 dagen 1 tablet per 10 kg 's morgens en 's avonds. Daarna 1 tablet per 10 kg per dag.

### Samenstelling

Gevogeltelever, melk en zuivelproducten, MSM (methylsulfonylmethaan) (9%), zalmolie, gist, bèta-glucanen, gedroogde algen (*Euglena gracilis*), rijstmeel, aardappelzetmeel, dextrose, gierst (geëxtraheerd), zoethoutwortel (geëxtraheerd).

### Analytische bestanddelen

Ruw eiwit 29%, ruwe as 16,5%, ruw vet 3,4%, ruwe celstof 2,4%.

### Toevoegingsmiddelen per kg

#### Nutritionele toevoegingsmiddelen

Vitamine A (3a672a) 178.570 IE, vitamine D3 (3a671) 23.809 IE, vitamine E (3a700) 595 mg, vitamine B1 (3a821) 107 mg, vitamine B2 (3a825i) 238 mg, vitamine B6/pyridoxinehydrochloride (3a831) 119 mg, vitamine B12/cyanocobalamine 1.190 mcg, vitamine C (3a300) 10.000 mg, vitamine K3 (3a711) 35 mg, niacinamide (3a315) 738 mg, calcium-D-pantothenaat (3a841) 714 mg, foliumzuur (3a316) 12 mg, biotine (3a880) 107.142 mcg, L-methionine (3c305) 50.000 mg, L-arginine (3c361) 5.000 mg, L-cysteïne (3c391) 35.000 mg, ijzer als ijzersulfaatmonohydraat (3b103) 1.190 mg, koper als koper(II)sulfaatpentahydraat 35 mg (3b504), mangaan als mangaan-II-sulfaatmonohydraat (3b503) 35 mg, zink als zinksulfaatmonohydraat (3b605) 476 mg, calciumjodaat watervrij (3b202) 14 mg, selenium als natriumseleniet 1,2 mg, zink uit zinkchelaat (3b607) 5.525 mg.

#### Sensoriële toevoegingsmiddelen

*Trigonella foenum graecum* L. (fenegriek) 20.000 mg.

#### Aanvullende informatie

EPA 2.360 mg, DHA 5.240 mg, omega 3-vetzuren 9.680 mg.



#### Inhoud

85 kauwtabletten

#### Artikel

2802079





HOND

# Joint Support

Aanvullend diervoeder voor honden ter ondersteuning van de fysiologische werking van het bewegingsstelsel en ter bevordering van het activiteitsniveau, met name bij oudere honden. In de vorm van kauwtabletten.

- Zeer compleet
- Zeer smakelijk en makkelijk te geven
- Voor alle rassen en elk levensstadium

### Uitgelichte ingrediënten

- MSM
- Glucosamine en chondroïtinesulfaat
- EPA en DHA
- Groenlipmossel
- Duivelsklauw

### Toepassing

1 tablet per 10 kg per dag. Kan verdubbeld worden bij acute klachten.

### Samenstelling

Gevogeltelever, MSM (methylsulfonylmethaan), glucosamine (9%), melk en zuivelproducten, wilgenbast (gemalen), zalmolie, chondroïtinesulfaat (4%), gist, aardappelzetmeel, rijstmeel, dextrose, groenlipmossel (gemalen), kurkuma (*Curcuma Longa*).

### Analytische bestanddelen

Ruw eiwit 25,6%, ruwe as 17,1%, ruw vet 4,4%, ruwe celstof 5,1%, vocht 7,8%.

### Toevoegingsmiddelen per kg

#### Nutritionele toevoegingsmiddelen

Vitamine E (3a700) 10.000 mg, vitamine C (3a300) 10.000 mg, L-methionine (3c305) 50.000 mg.

#### Sensoriële toevoegingsmiddelen

*Harpagophytum procumbens* (duivelsklauw) 44.000 mg, *Boswellia serrata* (wierook) 800 mg.

#### Aanvullende informatie

EPA 2.360 mg, DHA 5.240 mg, omega 3-vetzuren 9.680 mg.



#### Inhoud

85 kauwtabletten

#### Artikel

2802083





HOND

# Senior Support

Hond Senior Support

Aanvullend diervoeder voor oude honden. Ondersteunt de gewrichten, het hart, de lever, de vertering en het immuunsysteem. In de vorm van kauwtabletten.

- Zeer compleet
- Zeer smakelijk en makkelijk te geven
- Voor alle rassen

#### Uitgelichte ingrediënten

- MSM
- Glucosamine en chondroïtinesulfaat
- EPA en DHA
- Meidoornextract
- Ginseng extract

#### Toepassing

1 tablet per 10 kg per dag.

#### Samenstelling

Gevogeltelever, glucosamine (12%), MSM (methylsulfonylmethaan), melk en zuivelproducten, zalmolie, chondroïtinesulfaat, rijstmeel, aardappelzetmeel, dextrose, meidoorn (geëxtraheerd) (0,2%), ginsengwortel (geëxtraheerd) (0,125%).

#### Analytische bestanddelen

Ruw eiwit 27,8%, ruwe as 19,5%, ruw vet 4,2%, ruwe celstof 4,6%.

#### Toevoegingsmiddelen per kg

##### Nutritionele toevoegingsmiddelen

L-methionine (3c305) 32.000 mg, L-carnitine (3a910) 60 mg, vitamine B1 (3a821) 100 mg, vitamine B6 (3a831) 90 mg, zink uit zinkoxide (3b603) 2.000 mg.

##### Sensoriële toevoegingsmiddelen

*Cynara scolymus* (artisjok) 6.000 mg, *Schisandra chinensis* (Schisandra) 1.250 mg, *Gynostemma pentaphyllum* (onsterfelijkheidskruid) 10.000 mg.

##### Aanvullende informatie

EPA 2.360 mg, DHA 5.240 mg, omega 3-vetzuren 9.680 mg.



Inhoud

85 kauwtabletten

Artikel

2802091



HOND

# Puppy Support

Aanvullend diervoeder ter ondersteuning van de gewrichten bij puppy's. In de vorm van kauwtabletten.

- Zeer compleet
- Zeer smakelijk en makkelijk te geven
- Voor alle rassen

### Uitgelichte ingrediënten

- MSM
- Glucosamine en chondroitinesulfaat
- EPA en DHA
- Artisjok

### Toepassing

1 tablet per 10 kg per dag.

### Samenstelling

Gevogeltelever, melk en zuivelproducten, MSM (methylsulfonylmethaan) (10%), glucosamine (10%), zalmolie, chondroitinesulfaat, rijstmeel, aardappelzetmeel, dextrose, calciumcarbonaat, peper (gemalen), rozenbottel (gemalen).

### Analytische bestanddelen

Ruw eiwit 30,3%, ruwe as 15,1%, ruw vet 4,5%, ruwe celstof 3,9%, vocht 14,2%.

### Toevoegingsmiddelen per kg

#### Nutritionele toevoegingsmiddelen

Vitamine C (3a300) 6.000 mg, vitamine B6 (3a831) 100 mg, lecithine 500 mg.

#### Sensoriële toevoegingsmiddelen

*Harpagophytum procumbens* (duivelsklauw) 200 mg, *Zingiber officinale* (gember) 1.400 mg, *Cynara scolymus* (artisjok) 6.000 mg, Schisandra 240 mg.

#### Aanvullende informatie

EPA 2.360 mg, DHA 5.240 mg, omega 3-vetzuren 9.680 mg.



Inhoud

85 kauwtabletten

Artikel

2802090



HOND

# Cardiac Support

Hond Cardiac Support

Aanvullend diervoeder voor honden ter ondersteuning van de hartfunctie. In de vorm van kauwtabletten.

- Zeer compleet
- Zeer smakelijk en makkelijk te geven
- Voor alle rassen en elk levensstadium

### Uitgelichte ingrediënten

- Taurine en L-carnitine
- L-tryptofaan

### Toepassing

1 tablet per 10 kg per dag.

### Samenstelling

Gevogeltelever, melk en zuivelproducten, zalmolie, bruine algen (gemalen) (*Ascophyllum nodosum*), rijstmeel, aardappelzetmeel, dextrose, meidoorn (geëxtraheerd) (3,7%), kaliumchloride, Chinese salie (geëxtraheerd) (0,8%).

### Analytische bestanddelen

Ruw eiwit 33,1%, ruwe as 15,2%, ruw vet 6,3%, ruwe celstof 5,4%.

### Toevoegingsmiddelen per kg

#### Nutritionele toevoegingsmiddelen

Vitamine A (3a672a) 87.500 IE, vitamine D3 (3a671) 8.750 IE, vitamine E (3a700) 12.765 mg, vitamine B1 (3a821) 150 mg, vitamine B2/riboflavine (3a825i) 388 mg, vitamine B6/pyridoxinehydrochloride (3a831) 356 mg, vitamine B12/cyanocobalamine 2.437 mcg, vitamine K3 (3a711) 254 mg, vitamine C (3a300) 20.000 mg, niacine (3a314) 1.580 mg, calcium-D-pantothenaat (3a841) 945 mg, foliumzuur (3a316) 59 mg, biotine (3a880) 6.183 mcg, L-methionine (3c305) 25.000 mg, koper uit koper(II)glycinechelaathydraat (vast) (3b413) 56 mg, mangaan uit glycinemangaanchelaathydraat (3b506) 420 mg, zink uit glycinezinkchelaathydraat (vast) (3b607) 420 mg, selenium uit natriumseleniet (3b801) 4 mg, L-arginine (3c361) 4.000 mg, L-tryptofaan (3c440) 4.000 mg, L-carnitine (3a910) 10.000 mg, taurine (3a370) 50.000 mg.

### Sensoriële toevoegingsmiddelen

Glycine (2b17034) 3.800 mg, *Taraxacum officinale* (paardenbloem) 750 mg.

### Aanvullende informatie

EPA 2.360 mg, DHA 5.240 mg, omega 3-vetzuren 9.680 mg.



Inhoud

85 kauwtabletten

Artikel

2802077



HOND

# Liver Support

Aanvullend diervoeder voor honden ter ondersteuning van de leverstofwisseling. In de vorm van kauwtabletten.

- Zeer compleet
- Zeer smakelijk en makkelijk te geven
- Voor alle rassen en elk levensstadium

### Uitgelichte ingrediënten

- Mariadistel
- Kurkuma
- Artisjok
- Betainehydrochloride
- Lecithine

### Toepassing

1 tablet per 10 kg per dag.

### Samenstelling

Gevogeltelever, melk en zuivelproducten, MSM (methylsulfonylmethaan), kurkuma (*Curcuma Longa*), rijst, aardappelzetmeel, dextrose.

### Analytische bestanddelen

Ruw eiwit 34,5%, ruwe as 13,1%, ruw vet 6,7%, ruwe celstof 2,6%, vocht 9,4%.

### Toevoegingsmiddelen per kg

#### Nutritionele toevoegingsmiddelen

Vitamine E (3a700) 7.500 IE, vitamine B2/riboflavine (3a825i) 2.000 mg, vitamine B1 3.000 mg, vitamine B6/pyridoxinehydrochloride (3a831) 600 mg, vitamine B12/cyanocobalamine 16.000 mcg, calcium-D-pantothenaat (3a841) 1.000 mg, vitamine C (3a300) 10.000 mg, L-carnitine (3a910) 10.000 mg, L-arginine (3c363) 5.000 mg, betainehydrochloride (3a925) 21.000 mg, zink uit zinkchelaat (3b607) 4.000 mg.

#### Sensoriële toevoegingsmiddelen

*Silybum marianum* (mariadistel) 6.000 mg, *Cynara scolymus* (artisjok) 6.000 mg, *Schisandra chinensis* (Schisandra) 1.250 mg.

#### Technologische toevoegingen

Lecithine (1c322i) 17.000 mg.



Inhoud

85 kauwtabletten

Artikel

2802088



HOND

# Gastro Support

Hond Gastro Support

Aanvullend diervoeder voor honden ter ondersteuning van het spijsverteringsstelsel. In de vorm van kauwtabletten.

- Zeer compleet
- Zeer smakelijk en makkelijk te geven
- Voor alle rassen en elk levensstadium

### Uitgelichte ingrediënten

- Natriumbicarbonaat
- Psylliumvezels
- Pre- en probiotica
- Montmorilloniet

### Toepassing

De eerste 5 dagen 2 tabletten per 10 kg 's morgens en 's avonds. Daarna 1 tablet 's morgens en 's avonds per 10 kg.

### Samenstelling

Gevogeltelever, melk en zuivelproducten, psylliumschil (gemalen) (6%), gist, calciumcarbonaat, iepenschors (gemalen) (2%), aardappelzetmeel, rijstmeel, dextrose, heemst (geëxtraheerd) (0,5%), cichorei-inuline, natriumbicarbonaat, rozenbottel (gemalen), tormentilla (gemalen), kurkuma (gemalen).

### Analytische bestanddelen

Ruw eiwit 26,5%, ruwe as 15,4%, ruw vet 4,4%, ruwe celstof 3,1%.

### Toevoegingsmiddelen per kg

#### Nutritionele toevoegingsmiddelen

Vitamine E (3a700) 1.500 mg, vitamine B12/cyanocobalamine 3.000 mcg, zink uit glycinezinkchelaathydraat (vast) (3b607) 2.700 mg, seleniumgist uit *Saccharomyces cerevisiae* NCYC R397 geïnactiveerd 14 mg.

#### Sensoriële toevoegingsmiddelen

*Matricaria recutita* (kamille-extract) 14.000 mg, *Glycyrrhiza glabra* (zoethoutwortel-extract) 18.000 mg, *Silybum marianum* (L.) (mariadistele-extract) 2.000 mg, *Schisandra chinensis* (Turcz.) (schisandra) 1.200 mg.

#### Technologische toevoegingen

Bentoniet/montmorilloniet (E558) 20.000 mg, clinoptiloliet van sedimentaire oorsprong (1g568) 9.000 mg, lecithine (1c322i) 20.000 mg.

#### Zoötechnische toevoegingsmiddelen

*Enterococcus faecium* NICMB 10415 (4b1705) 1 x 10<sup>11</sup> KVE/kg.



#### Inhoud

85 kauwtabletten

#### Artikel

2802093



HOND

# Urinary Support

Aanvullend diervoeder voor honden ter ondersteuning van de nieren en de urinewegen. In de vorm van kauwtabletten.

- Zeer compleet
- Zeer smakelijk en makkelijk te geven
- Voor alle rassen en elk levensstadium

### Uitgelichte ingrediënten

- Groenlipmossel
- Guldenroede
- Taurine
- L-methionine

### Toepassing

1 tablet 's morgens en 's avonds per 10 kg gedurende 5-12 weken.

### Samenstelling

Gevogeltelever, melk en zuivelproducten, glucosamine, chondroïtinesulfaat, gist, groenlipmossel (gemalen) (2%), guldenroede (gemalen), Oost-Indische kers (gemalen) (2,2%), aardappelzetmeel, rijstmeel, dextrose.

### Analytische bestanddelen

Ruw eiwit 36,8%, ruwe as 11,5%, ruw vet 5%, ruwe celstof 2,9%.

### Toevoegingsmiddelen per kg

#### Nutritionele toevoegingsmiddelen

Taurine (3a730) 30.000 mg, L-methionine (3c305) 30.000 mg.

#### Sensoriële toevoegingsmiddelen

*Echinacea purpurea* L. (rode zonnehoed) 3.300 mg, *Equisetum arvense* L. (heermoes) 3.300 mg.

#### Zoötechnische toevoegingsmiddelen

Ammoniumchloride (4d8) 10.000 mg.

**Inhoud**

85 kauwtabletten

**Artikel**

2802099





HOND

# Immune Support

Hond Immune Support

Aanvullend diervoeder voor honden ter ondersteuning van het immuunsysteem. In de vorm van kauwtabletten.

- Zeer compleet
- Zeer smakelijk en makkelijk te geven
- Voor alle rassen en elk levensstadium

### Uitgelichte ingrediënten

- Bèta-glucanen
- Echinacea purpurea
- Vitamine E en C

### Toepassing

1 tablet per 10 kg per dag.

### Samenstelling

Gevogeltelever, melk en zuivelproducten, gist, zalmolie, cichorei-inuline, bèta-glucanen (5%), rijstmeel, aardappelzetmeel, dextrose, gedroogde algen (*Euglena Gracilis*), *Schisandra chinensis* (*Schisandra*).

### Analytische bestanddelen

Ruw eiwit 29,7%, ruwe as 16,7%, ruw vet 6,9%, ruwe celstof 3,5%.

### Toevoegingsmiddelen per kg

#### Nutritionele toevoegingsmiddelen

Vitamine E (3a700) 22.500 mg, vitamine C (3a300) 20.000 mg, L-methionine (3c305), 30.000 mg, L-carnitine (3a910) 5.000 mg, seleniumgist van *Saccharomyces cerevisiae* NCYC R397 geïnactiveerd 7,15 mg.

#### Sensoriële toevoegingsmiddelen

*Echinacea purpurea* L. (rode zonnehoed) 10.000 mg.

#### Aanvullende informatie

EPA 2.360 mg, DHA 5.240 mg, omega 3-vetzuren 9.680 mg.



#### Inhoud

85 kauwtabletten

#### Artikel

2802102





KAT

# Skin & Coat Support

Kat Skin &amp; Coat Support

Aanvullend diervoeder voor katten ter ondersteuning van het herstellend vermogen van huid en vacht. In de vorm van kauwtabletten.

- Zeer compleet
- Zeer smakelijk en makkelijk te geven
- Voor alle rassen en elk levensstadium

### Uitgelichte ingrediënten

- Biotine
- L-methionine
- MSM
- Fenegriekzaden
- EPA en DHA

### Toepassing

1 tablet per 5 kg 's morgens en 's avonds.

### Samenstelling

Gevogeltelever, melk en zuivelproducten, MSM (methylsulfonylmethaan) (4%), gist, zeewiermeel (*Ascophyllum nodosum*), zalmolie, *Calendula officinalis* (goudsbloem), gierst (geëxtraheerd), ei en eiproducten.

### Analytische bestanddelen

Ruw eiwit <0,5%, ruwe as 15%, ruw vet 12,6%, ruwe celstof 1,6%, vocht 6,8%.

### Toevoegingsmiddelen per kg

#### Nutritionele toevoegingsmiddelen

Vitamine D3 (3a671) 10.000 IE, vitamine E (3a700) 6.300 mg, vitamine B12/Cyanocobalamine 1.000 mcg, calcium-D-pantothenaat (3a841) 1.700 mg, biotine (3a880) 20.000 mcg, L-arginine (3c361) 10.000 mg, L-lysine 15.000 mg, L-methionine (3c305) 30.000 mg, zink uit glycinezinkchelaathydraat (vast) (3b607) 3.000 mg, taurine (JP 16) 18.000 mg.

#### Sensoriële toevoegingsmiddelen

*Trigonella foenum-graecum* L. (fenegriekzaden) 20.000 mg.

#### Technologische toevoegingsmiddelen

Kieselgoer (E551c) 20.000 mg, kiezelzuur geprecipiteerd en gedroogd (E551a) 20.000 mg.

#### Aanvullende informatie

EPA 2.360 mg, DHA 5.240 mg, omega 3-vetzuren 9.680 mg.



Inhoud

190 kauwtabletten

Artikel

2802078



KAT

# Joint Support

Aanvullend diervoeder voor katten ter ondersteuning van de fysiologische werking van het bewegingsstelsel en ter bevordering van het activiteitsniveau, met name bij oudere katten. In de vorm van kauwtabletten.

- Zeer compleet
- Zeer smakelijk en makkelijk te geven
- Voor alle rassen en elk levensstadium

#### Uitgelichte ingrediënten

- MSM
- Glucosamine en chondroïtinesulfaat
- EPA en DHA
- Groenlipmossel
- Duivelsklauw

#### Toepassing

1 tablet per 5 kg 's morgens en 's avonds.

#### Samenstelling

Gevogeltelever, melk en zuivelproducten, gist, zalmolie, MSM (methylsulfonylmethaan) (2%), glucosamine (2%), chondroïtinesulfaat, gelatinehydrolysaat, groenlipmossel (gemalen), ei en eiproducten, mineralen.

#### Analytische bestanddelen

Ruw eiwit 31,8%, ruwe as 16,7%, ruw vet 12,3%, ruwe celstof 2,4%.

#### Toevoegingsmiddelen per kg

##### Nutritionele toevoegingsmiddelen

Vitamine E (3a700) 12.500 mg, vitamine C (3a300) 10.000 mg, L-methionine (3c305) 45.000 mg, lysine (3.2.3) 15.000 mg.

##### Sensoriële toevoegingsmiddelen

*Harpagophytum procumbens* (duivelsklauw) 38.000 mg.

##### Aanvullende informatie

EPA 2.360 mg, DHA 5.240 mg, omega 3-vetzuren 9.680 mg.



#### Inhoud

300 kauwtabletten

#### Artikel

2802082



KAT

# Senior Support

Kat Senior Support

Aanvullend diervoeder ter ondersteuning van katten met leeftijdsgebonden problemen. Ondersteunt het dier bij een verlaagd energieniveau, verminderde eetlust, slaapproblemen en een minder goede huid- en vachtkwaliteit. In de vorm van een gel.

- Zeer compleet
- Zeer smakelijk (zalmaroma) en makkelijk te geven
- Voor alle rassen

### Uitgelichte ingrediënten

- Glucosamine en chondroitinesulfaat
- EPA en DHA
- Fosfatidylserine

### Toepassing

Aanbrengen op de poot van de kat of toevoegen aan het voer.

	Aanbevolen dagelijks gebruik
 < 4 kg	 1x 1ml
 > 4 kg	 2x 2ml

### Samenstelling

Dextrose, rietmelasse, glycerine, sorbitol, glucosamine HCL, chondroitinesulfaat, omega 3 3.750 mg (EPA 7%/DHA 5%), fosfatidylserine, bèta-glucanen uit gist.

### Analytische bestanddelen

Ruw eiwit 6%, ruwe as 1,4%, ruw vet 8,3%, ruwe celstof <0,5%, vocht 45%.

### Toevoegingsmiddelen per liter

#### Nutritionele toevoegingsmiddelen

L-carnitine L-tartraat (3a911) 10.000 mg, taurine (3a370) 2.800 mg, vitamine E (3a700) 1.440 mg, vitamine B3 (3a315) 500 mg, vitamine B2 (3a825i) 140 mg, vitamine B6 (3a831) 40 mg, vitamine B12 32 µg, L-cysteïne (3c391) 20.000 mg, L-arginine (3c361) 15.000 mg, DL-methionine (3c301) 12.500 mg.

#### Sensoriële toevoegingsmiddelen

Zalmaroma.



Inhoud

50 ml gel

Artikel

2802089





KAT

# Cardiac Support

Aanvullend diervoeder voor katten ter ondersteuning van de hartfunctie. In de vorm van kauwtabletten.

- Zeer compleet
- Zeer smakelijk en makkelijk te geven
- Voor alle rassen en elk levensstadium

### Uitgelichte ingrediënten

- L-carnitine
- L-tryptofaan
- Meidoorn

### Toepassing

1 tablet per 5 kg per dag.

### Samenstelling

Gevogeltelever, melk en zuivelproducten, gist, bruine algen (gemalen) (*Ascophyllum nodosum*), zalmolie, meidoorn (gemalen), kaliumchloride, ei en ei producten.

### Analytische bestanddelen

Ruw eiwit 37,5%, ruwe as 18,7%, ruw vet 12,1%, ruwe celstof 1,7%, vocht 5,5%.

### Toevoegingsmiddelen per kg

#### Nutritionele toevoegingsmiddelen

Vitamine A (3a672a) 87.500 IE, vitamine D3 (3a671) 8.750 IE, vitamine E (3a700) 2.765 mg, vitamine B1 (3a821) 150 mg, vitamine B2/riboflavine (3a825i) 388 mg, vitamine B6/pyridoxinehydrochloride (3a831) 356 mg, vitamine B12/cyanocobalamine 2.437 mcg, vitamine K3 (3a711) 254 mg, vitamine C (3a300) 3.850 mg, niacine (3a314) 1.580 mg, calcium-D-pantothenaat (3a841) 945 mg, foliumzuur (3a316) 59 mg, biotine (3a880) 6.183 mcg, L-methionine (3c305) 25.000 mg, koper uit koper(II)glycinechelaathydraat (vast) (3b413) 56 mg, mangaan uit glycinemangaanchelaathydraat (3b506) 420 mg, zink uit glycinezinkchelaathydraat (vast) (3b607) 420 mg, selenium uit natriumseleniet (3b801) 4 mg, L-arginine (3c361) 4.000 mg, L-tryptofaan (3c440) 4.000 mg, L-carnitine (3a910) 10.000 mg, taurine (3a370) 50.000 mg.

#### Sensoriële toevoegingsmiddelen

Glycine (2b17034) 3.800 mg, *Taraxacum officinale* (paardenbloem) 750 mg.

#### Aanvullende informatie

EPA 2.360 mg, DHA 5.240 mg, omega 3-vetzuren 9.680 mg.

**Inhoud**

80 kauwtabletten

**Artikel**

2802076





KAT

# Liver Support

Kat Liver Support

Aanvullend diervoeder voor katten ter ondersteuning van de leverstofwisseling. In de vorm van kauwtabletten.

- Zeer compleet
- Zeer smakelijk en makkelijk te geven
- Voor alle rassen en elk levensstadium

### Uitgelichte ingrediënten

- Mariadistel
- Kurkuma
- Artisjok
- Betainehydrochloride
- Vitamine B12

### Toepassing

1 tablet per 5 kg per dag.

### Samenstelling

Gevogeltelever, melk en zuivelproducten, gist, MSM (methylsulfonylmethaan), zalmolie, ei en eiproducten.

### Analytische bestanddelen

Ruw eiwit 37,6%, ruwe as 13,7%, ruw vet 15,6%, ruwe celstof 1%.

### Toevoegingsmiddelen per kg

#### Nutritionele toevoegingsmiddelen

Vitamine E (3a700) 10.000 mg, vitamine B1 3.000 mg, vitamine B2/riboflavine (3a825i) 2.200 mg, vitamine B6/pyridoxinehydrochloride (3a831) 1.100 mg, calcium-D-panthothenaat (3a841) 500 mg, vitamine B12/cyanocobalamine 27.000 mcg, L-arginine (3c361) 5.000 mg, betainehydrochloride (3a925) 30.000 mg, taurine (3a370) 7.000 mg.

### Sensoriële toevoegingsmiddelen

*Silybum marianum* (mariadistel) 7.000 mg, *Cynara scolymus* (artisjok) 7.000 mg.

### Aanvullende informatie

EPA 1.180 mg, DHA 2.620 mg, omega 3-vetzuren 4.840 mg.



Inhoud

80 kauwtabletten

Artikel

2802087



KAT

# Gastro Support

Aanvullend diervoeder voor katten ter ondersteuning van het spijsverteringsstelsel. In de vorm van kauwtabletten.

- Zeer compleet
- Zeer smakelijk en makkelijk te geven
- Voor alle rassen en elk levensstadium

### Uitgelichte ingrediënten

- Natriumbicarbonaat
- Psylliumvezels
- Pre- en probiotica
- Montmorilloniet
- Iepenschors

### Toepassing

De eerste 5 dagen 2 tabletten per 5 kg 's morgens en 's avonds. Daarna 1 tablet 's morgens en 's avonds per 5 kg.

### Samenstelling

Gevogeltelever, melk en zuivelproducten, gist, psylliumschil (gemalen) (6%), calciumcarbonaat, cichorei-inuline, iepenschors (gemalen) (1,5%), magnesiumoxide, natriumbicarbonaat, heemst (geëxtraheerd) (0,13%), rozenbottel (gemalen), tormentilla (gemalen), kurkuma (gemalen), zalmolie.

### Analytische bestanddelen

Ruw eiwit 30,5%, ruwe as 18,1%, ruw vet 11,8%, ruwe celstof 1,9%.

### Toevoegingsmiddelen per kg

#### Nutritionele toevoegingsmiddelen

Vitamine E (3a700) 1.500 mg, vitamine B12/cyanocobalamine 3.000 mcg, zink uit glycinezinkchelaathydraat (vast) (3b607) 2.250 mg, 17,5 mg seleniumgist uit *Saccharomyces cerevisiae* NCYC R397 (geïnactiveerd) (3b811).

#### Sensoriële toevoegingsmiddelen

*Matricaria recutita* (kamille-extract) 15.000 mg, *Glycyrrhiza glabra* (zoethoutwortel-extract) 23.000 mg, *Silybum marianum* (L.) (mariadistelextract) 3.000 mg, *Schisandra chinensis* (Turcz.) Baill (schisandrinctuur) 1.250 mg.

#### Technologische toevoegingsmiddelen

Bentoniet/montmorilloniet (E558) 20.000 mg, clinoptiloliet sedimentaire oorsprong (1g568) 10.000 mg.

#### Zoötechnische toevoegingsmiddelen

*Enterococcus faecium* NICMB 10415 (4b1705)  $1 \times 10^{11}$  KVE/ kg.



#### Inhoud

80 kauwtabletten

#### Artikel

2802092



KAT

# Urinary Support

Kat Urinary Support

Aanvullend diervoeder voor katten ter ondersteuning van de nieren en de urinewegen. In de vorm van kauwtabletten.

- Zeer compleet
- Zeer smakelijk en makkelijk te geven
- Voor alle rassen en elk levensstadium

### Uitgelichte ingrediënten

- Groenlipmossel
- Guldenroede
- Taurine
- L-methionine

### Toepassing

1 tablet 's morgens en 's avonds per 5 kg gedurende 5-12 weken.

### Samenstelling

Gevogeltelever, melk en zuivelproducten, glucosamine, chondroïtinesulfaat, gist, guldenroede (gemalen), groenlipmossel (gemalen) (2,2%), Oost-Indische kers, zalmolie, ei en ei producten.

### Analytische bestanddelen

Ruw eiwit 38,9%, ruwe as 12,5%, ruw vet 12,7%, ruwe celstof 0,4%.

### Toevoegingsmiddelen per kg

#### Nutritionele toevoegingsmiddelen

L-methionine (3c305) 45.000 mg, taurine (3a370) 42.000 mg, tryptofaan (3c440) 12.000 mg.

#### Sensoriële toevoegingsmiddelen

*Echinacea purpurea* L. (rode zonnehoed) 3.600 mg, *Equisetum arvense* L. (heermoes) 3.600 mg.

#### Zoötechnische toevoegingsmiddelen

Ammoniumchloride (4d8) 10.000 mg.



Inhoud

80 kauwtabletten

Artikel

2802098



KAT

# Immune Support

Aanvullend diervoeder voor katten ter ondersteuning van het immuunsysteem. In de vorm van kauwtabletten.

- Zeer compleet
- Zeer smakelijk en makkelijk te geven
- Voor alle rassen en elk levensstadium

### Uitgelichte ingrediënten

- Bèta-glucanen
- Probiotica
- Echinacea purpurea
- Taurine
- L-methionine
- L-Lysine

### Toepassing

De eerste 5-7 dagen 2 tabletten per 5 kg, 3 maal per dag. Daarna 1 tablet 3 maal per dag.

### Samenstelling

Gevogeltelever, melk en zuivelproducten, gist, biestpoeder, bèta-glucanen (4%), cichorei-inuline, ei en ei-producten, plantaardige bijproducten, zalmolie, mineralen.

### Analytische bestanddelen

Ruw eiwit 35,8%, ruwe as 12,7%, ruw vet 13%, ruwe celstof 3,8%.

### Toevoegingsmiddelen per kg

#### Nutritionele toevoegingsmiddelen

Vitamine A (3a672a) 112.500 IE, vitamine D3 (3a671) 11.250 IE, vitamine E (3a700) 26.055 mg, vitamine B1 (3a821) 193 mg, vitamine B2/riboflavine (3a825i) 499 mg, vitamine B6/pyridoxinehydrochloride (3a831) 400 mg, vitamine B12/cyanocobalamine 3.134 mcg, vitamine K3 als MNB-preparaat (menadionnicotinamidebisulfiet) 326 mg, vitamine C (3a300) 24.950 mg, niacine (3a314) 2.032 mg, calcium-D-pantotheen (3a841) 1.215 mg, foliumzuur (3a316) 76 mg, biotine (3a880) 7.949 mcg, taurine (3a370) 35.000 mg, L-carnitine (3a910) 5.000 mg, L-methionine (3c305) 30.000 mg, L-lysine (3c322) 40.000 mg, koper uit koper(II)glycinechelaathydraat (vast) (3b413) 72 mg, mangaan uit glycinemangaanchelaathydraat (3b506) 540 mg, zink uit glycinezinkchelaathydraat (vast) (3b607) 540 mg, selenium uit natriumseleniet (3b801) 5,2 mg.

#### Sensoriële toevoegingsmiddelen

*Echinacea purpurea* L. (rode zonnehoed) 10.000 mg.

#### Zoötechnische toevoegingsmiddelen

*Enterococcus faecium* NICMB 10415 (4b1705)  
1 x 10<sup>11</sup> KVE/kg.



#### Inhoud

190 kauwtabletten

#### Artikel

2802101



KAT

# Immune Support

Kat Immune Support

Aanvullend diervoeder voor katten ter ondersteuning van het immuunsysteem. L-lysine is een essentieel aminozuur dat de kat niet zelf kan produceren en daarom moet worden ingenomen met voeding. Aanvulling van de voeding met L-lysine wordt aanbevolen. In de vorm van een gel.

- Zeer compleet
- Zeer smakelijk en makkelijk te geven
- Voor alle rassen en elk levensstadium

### Uitgelichte ingrediënten

- 25% L-lysine

### Toepassing

Aanbrengen op de poot van de kat of toevoegen aan het voer. Toedienen gedurende een week voor de stressperiode en gedurende minstens 2 weken erna.



### Samenstelling

Sorbitol, glycerine, gehydrolyseerde dierlijke eiwitten.

### Analytische bestanddelen

Ruw eiwit 17,6%, ruwe as 0,7%, totaal vet <0,5%, ruwe celstof <0,4%, totaal koolhydraten 38,23%, vocht 43,5%, glycerol <1%, kalium 0,0116%, natrium 0,121%, energie 223 kcal/100 g.

### Toevoegingsmiddelen per liter

Aminozuren, zouten en analogen daarvan: 3.2.3 L-Lysine monohydrochloride 250 g.

Emulgeer- en stabilisatiemiddelen, verdikkingsmiddelen en geleermiddelen: E 460 microkristallijne cellulose 11,9 g, E 466 carboxymethylcellulose 2,1 g, E 415 xanthaangom 10,5 g, E 493 sorbitaanmonolauraat 0,28 g.

Conserveermiddelen: E 202 kaliumsorbitaat 10 g.



Inhoud

50 ml gel

Artikel

2802081



KAT

# Cat Laxative

Aanvullend diervoeder voor katten ter ondersteuning van het verwijderen van haarbollen. In de vorm van een pasta.

CatLax is een mengsel van natuurlijke ingrediënten die het spijsverteringskanaal op milde wijze smeren en zo haarbollen helpen voorkomen en helpen verwijderen. Niet geschikt voor kittens jonger dan 6 maanden. Op basis van maltsiroop.

- Zeer compleet
- Zeer smakelijk en makkelijk te geven
- Voor alle rassen en elk levensstadium

### Uitgelichte ingrediënten

- Maltsiroop

### Toepassing

CatLax aanbrengen op de voorpoot of rechtstreeks in de bek van de kat. Katten likken de pasta graag op. Als de kat honger heeft, neemt hij de pasta direct van het uiteinde van de tube of van een vinger. Het kan ook door het voer van uw kat gemengd worden.

#### Haarbollen helpen voorkomen

Kittens (ouder dan 6 maanden): 3 mm pasta per week

Katten: 6 mm tot 13 mm pasta per week

#### Haarbollen helpen verwijderen

Kittens (ouder dan 6 maanden): 13 mm pasta per dag voor minstens 3 dagen

Katten: 25 mm pasta per dag voor minstens 3 dagen

### Samenstelling

Granen, oliën en vetten.

### Analytische bestanddelen

Ruw eiwit 1,2%, ruwe as 0,7%, ruw vet 40%, ruwe celstof 10,8%, vocht 11,5%.

### Toevoegingsmiddelen per kg

Emulgator, aroma, conserveermiddel.

### Nutritionele toevoegingsmiddelen

Vitamine E 10 mg.



Inhoud

60 g pasta

Artikel

2800628







HOND &amp; KAT

# Skin & Coat Support

Aanvullend diervoeder voor honden en katten ter ondersteuning van huid en vacht. In vloeibare vorm.

- Zeer compleet
- Zeer smakelijk en makkelijk te geven
- Voor alle rassen en elk levensstadium

### Uitgelichte ingrediënten

- EPA en DHA
- Biotine
- Zink
- Teunisbloemolie

### Toepassing

Giet het aanvullend diervoeder over het voer van het dier, met behulp van de bijgeleverde doseerdop. Geef de eerste 2-3 weken tweemaal de hieronder genoemde hoeveelheid. Ga minimaal 2 maanden door voor maximaal effect.

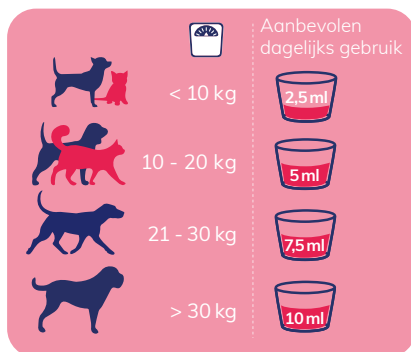

### Samenstelling

Raapzaadolie, visolie met omega 3 150.000 mg (EPA 33%/ DHA 22%), teunisbloemolie, anijsolie.

### Analytische bestanddelen

Ruw eiwit <0,5%, ruwe as <0,5%, ruw vet 89%, ruwe celstof <0,5%.

### Toevoegingsmiddelen per kg

#### Nutritionele toevoegingsmiddelen

Vitamines: vitamine E (3a700) 1.569 mg, vitamine D3 (3a671) 400.000 IE, vitamine A (3a672b) 134.300 mg, biotine (3a880) 194 µg, E6 zink (3b607 zinkglycinaat) 160 mg.



Inhoud

250 ml vloeistof

Artikel

2802080



HOND &amp; KAT

# Skin & Coat Support

## Doorbreekt de vicieuze cirkel van irritatie

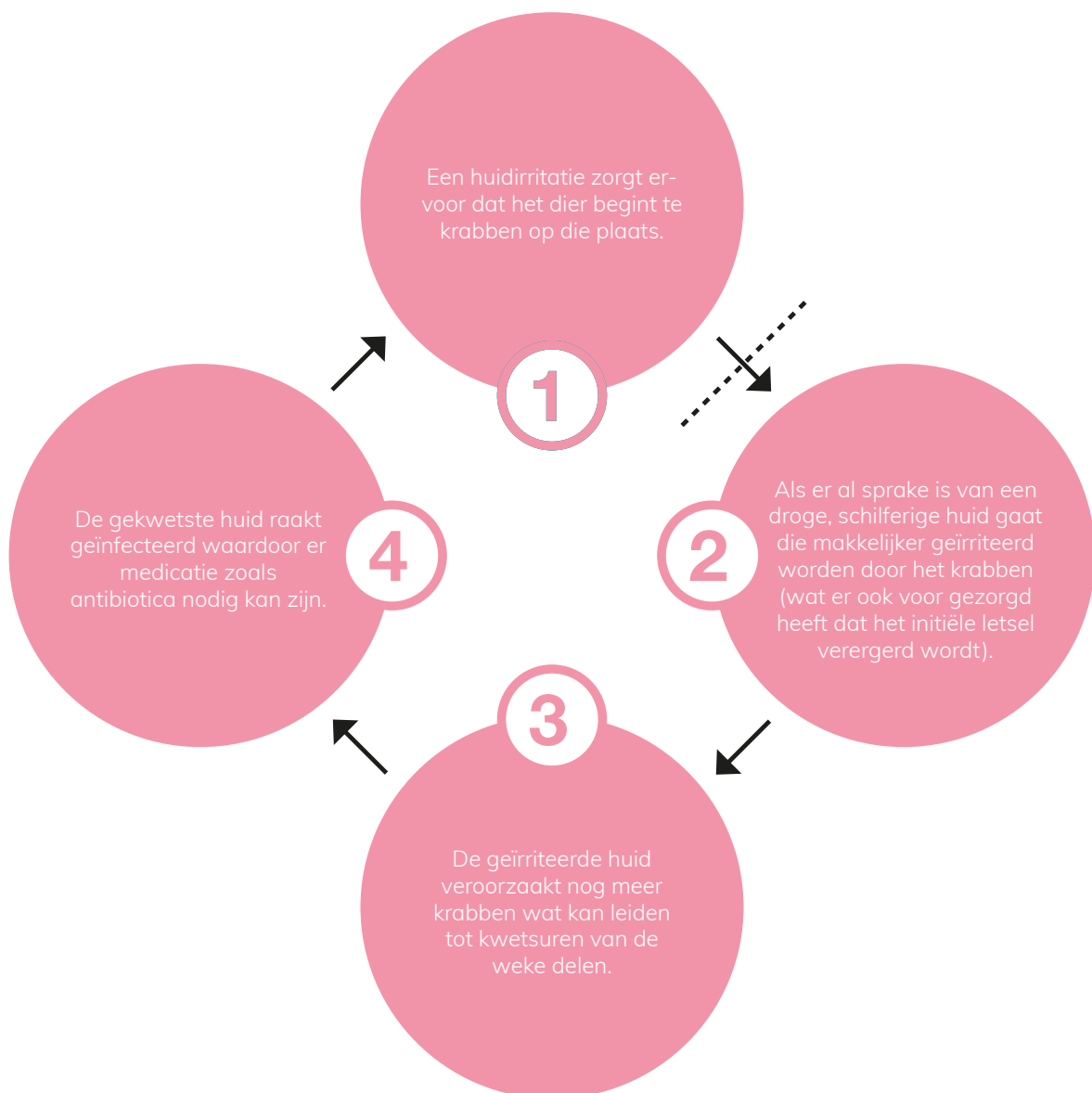



HOND &amp; KAT

# Joint Support

Aanvullend diervoeder voor honden en katten ter ondersteuning van de fysiologische werking van het bewegingsstelsel en ter bevordering van het activiteitsniveau, met name bij oudere dieren. In vloeibare vorm.

- Zeer compleet
- Zeer smakelijk en makkelijk te geven
- Voor alle rassen en elk levensstadium

### Uitgelichte ingrediënten

- MSM
- Glucosamine en chondroitinesulfaat
- EPA en DHA

### Toepassing

De vloeistof kan met het voedsel worden gemengd.

	Aanbevolen dagelijks gebruik
 < 5 kg	 x1
 5 - 10 kg	 x2
 11 - 20 kg	 x4
 21 - 30 kg	 x6
 > 30 kg	 x8

### Samenstelling

Glucosamine HCL, sorbitol, dextrose, MSM (methylsulfonylmethaan), chondroitinesulfaat, visolie met omega 3 31.000 mg (EPA 7%/DHA 5%).

### Analytische bestanddelen

Ruw eiwit 4,9%, ruwe as 1,5%, ruw vet 1,7%, ruwe celstof <0,5%, vocht 65%.

### Toevoegingsmiddelen per kg

#### Nutritionele toevoegingsmiddelen

Vitaminen: vitamine C (3a300) 10.000 mg, vitamine E (3a700) 10.000 mg, E5 mangaan (3b503 mangaansulfaatmonohydraat) 160 mg.

#### Sensoriële toevoegingsmiddelen

Karamelaroma.



Inhoud

250 ml vloeistof

Artikel

2802085





## HOND & KAT

# Joint Support

## Klinische studies

### Studie 1

#### Evaluatie van de verbetering van de beweeglijkheid

Meer dan 150 honden van verschillende rassen met osteoarthritis, testten de NutriCareVet Joint Support vloeistof gedurende 6 weken.

Conclusie: 87.5% van de honden toonden significante verbetering van de beweeglijkheid. De eigenaren vermeldden de smakelijkheid van de vloeistof en de acceptatie.

De grafiek toont het percentage honden met een verbetering van beweeglijkheid.

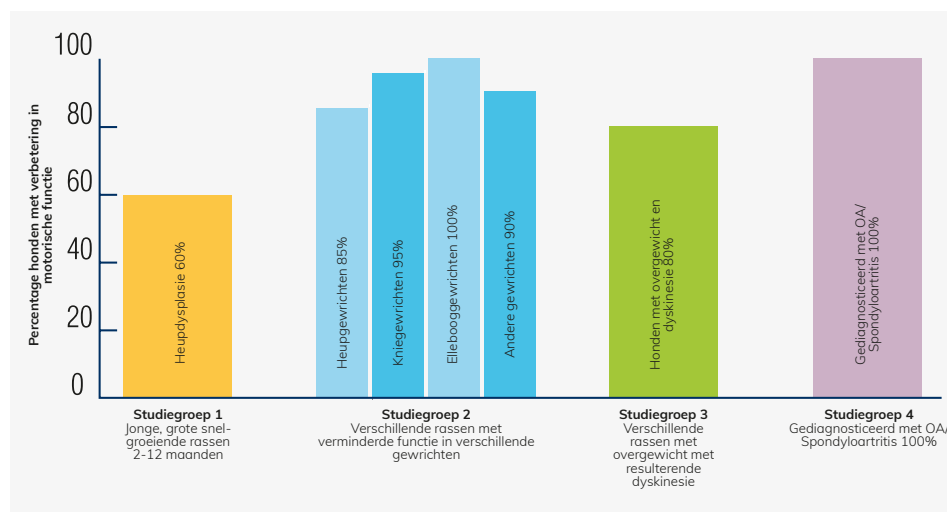

### Studie 2

#### Evaluatie van de klinische effectiviteit van het aanvullend diervoeder vergeleken met niet-steroïdale ontstekingsremmers

Een dubbelblinde studie met honden gediagnosticeerd met chronische, degeneratieve osteoarthritis. 14 honden kregen 6 weken het aanvullend diervoeder of NSAIDs.

Er werd besloten dat het de NutriCareVet Joint Support vloeistof een primaire rol speelt bij het ondersteunen van honden met osteoarthritis.

Eerdere studies toonden aan dat NSAIDs het chondrocytenmetabolisme kunnen verminderen of onderdrukken, alsook dat er ernstige bijwerkingen kunnen zijn op lange termijn.

De NutriCareVet Joint Support vloeistof toonde gelijkaardige resultaten vergeleken met de NSAID's. Het effect van de NSAIDs kwam overeen met het resultaat beschreven in de literatuur (70-80% verbetering).

Bron: Manufacturer database 2021



HOND &amp; KAT

# Joint Support

Aanvullend diervoeder voor honden en katten ter ondersteuning van de fysiologische werking van het bewegingsstelsel en ter bevordering van het activiteitsniveau, met name bij oudere dieren. In de vorm van kauwtabletten.

- Zeer compleet
- Zeer smakelijk en makkelijk te geven
- Voor alle rassen en elk levensstadium

### Uitgelichte ingrediënten

- MSM
- Glucosamine en chondroitinesulfaat
- Groenlipmossel

### Toepassing

	Aanbevolen dagelijks gebruik
< 5 kg	1/4
> 5 kg	1/2
< 10 kg	1/2
10-20 kg	1
21-35 kg	1
> 35 kg	2

### Samenstelling

Dicalciumfosfaat, D-glucosaminesulfaat (19%), MSM (methylsulfonylmethaan) (16%), chondroitinesulfaat (13%), groenlipmossel (1%), magnesiumsulfaat-heptahydraat.

### Analytische bestanddelen

Ruw eiwit 13%, ruwe as 28,5%, ruw vet 1,3%, ruwe celstof 0,8%, vocht 19,5%, calcium 6%, fosfor 4,5%, natrium 0,8%.

### Toevoegingsmiddelen per kg

#### Nutritionele toevoegingsmiddelen

Mangaan (mangaansulfaatmonohydraat) 4.250 mg, zink (zinksulfaatheptahydraat) 2.540 mg, koper (koper(II) sulfaatpentahydraat) 127 mg.

#### Sensoriële toevoegingsmiddelen

Smaakstoffen.

#### Technologische toevoegingen

Antioxidant (ascorbinezuur), emulgator.

**Inhoud**

45 kauwtabletten

**Artikel**

2802084





HOND &amp; KAT

# Stress Support

Aanvullend diervoeder ter ondersteuning van honden en katten in stresssituaties zoals onweer, vuurwerk, lawaai of tijdens het reizen. In de vorm van kauwtabletten.

- Zeer compleet
- Zeer smakelijk en makkelijk te geven
- Voor alle rassen en elk levensstadium

### Uitgelichte ingrediënten

- L-tryptofaan
- Vitamine B6 en B3

### Toepassing

2 maal per dag.

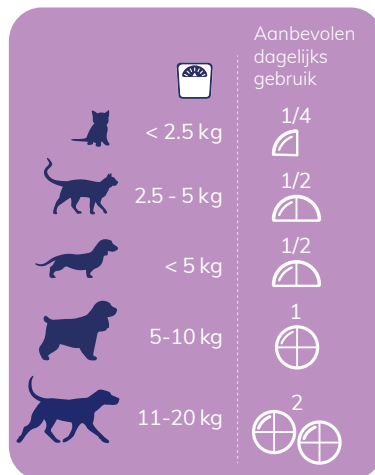

### Samenstelling

Calciumcarbonaat, magnesiumcarbonaat, magnesiumsulfaatheptahydraat.

### Analytische bestanddelen

Ruw eiwit 15,4%, ruwe as 55,5%, ruw vet 2,8%, ruwe celstof 0,6%, vocht 3,3%, calcium 18,5%, fosfor 0,01%, natrium 0,13%, magnesium 7,3%.

### Toevoegingsmiddelen per kg

#### Nutritionele toevoegingsmiddelen

Vitamine B6 24.100 mg, vitamine B3 33.000 mg, vitamine D3 180.000 IE, L-tryptofaan 62.800 mg, taurine 20.000 mg, zink (als zinksulfaatheptahydraat) 249 mg, selenium (als natriumseleniet) 0,45 mg.

#### Sporenelementen

Zink (als zinksulfaatheptahydraat) 249 mg, selenium (als natriumseleniet) 0,45 mg.

#### Sensoriële toevoegingsmiddelen

Smaakstoffen.

#### Technologische toevoegingen

Emulgator, bindmiddel.



### Inhoud

30 kauwtabletten

### Artikel

2802073



HOND &amp; KAT

# Stress Support

Aanvullend diervoeder ter ondersteuning van honden en katten in stresssituaties zoals onweer, vuurwerk, lawaai of tijdens het reizen. In vloeibare vorm.

- Zeer compleet
- Zeer smakelijk en makkelijk te geven
- Voor alle rassen en elk levensstadium

### Uitgelichte ingrediënten

- L-tryptofaan
- Vitamine B6 en B3

### Toepassing

Gebruik de meegeleverde doseerdop. De vloeistof kan met het voedsel worden gemengd.

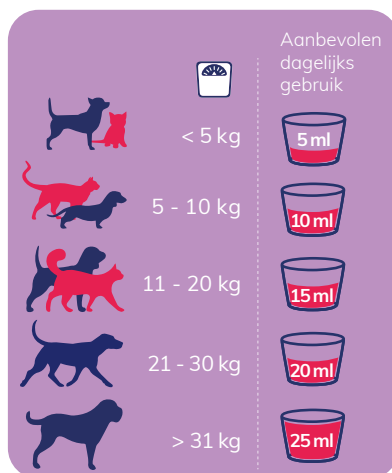

### Samenstelling

Sorbitol, glycerine.

### Analytische bestanddelen

Ruw eiwit 3,7%, ruwe as <0,5%, ruw vet 32%, ruwe celstof <0,5%, vocht 51%.

### Toevoegingsmiddelen per kg

#### Nutritionele toevoegingsmiddelen

Vitamine B3 (3a315) 600 mg, vitamine B1 (3a820) 120 mg, vitamine B6 (3a831) 10 mg, L-tryptofaan (3c440) 50.000 mg.

#### Sensoriële toevoegingsmiddelen

L-theanine (groene thee-extract), karamelaroma.

**Inhoud**

250 ml vloeistof

**Artikel**

2802074



HOND &amp; KAT

## Stress Support

### Wanneer NutriCareVet Hond & Kat Stress Support vloeistof gebruiken?

#### Voor honden en katten die tekenen vertonen van:

In spannende tijden

In stresssituaties

Voor een goede geestelijke balans

Verlatingsangst

#### Voorbeelden wanneer NutriCareVet Stress Support vloeistof kan helpen:

Bijvoorbeeld wanneer ze in een nieuwe omgeving komen of er een nieuw huisdier bijkomt

Bijvoorbeeld angst voor onweer, vuurwerk, andere luide geluiden, bij reizen, naar de dierenarts of de kapper gaan

Wanneer het dier bijvoorbeeld binnen plast, achter zijn staart jaagt of op de zetel begint te kauwen

Niet meer zindelijk zijn, overmatig blaffen of janken, vernielzucht



#### Samenvatting van een casestudie

12 honden van verschillende rassen werden geselecteerd omdat ze ongewoon gedrag vertoonden wanneer ze in een pension moesten verblijven.

Hun gedrag werd om de 30 minuten geregistreerd gedurende 5 dagen en er werd gebruik gemaakt van een scoringssysteem op 7 punten. De NutriCareVet Hond & Kat Stress Support vloeistof werd 1 à 2 keer per dag toegediend.

Alle honden vertoonden een vermindering van het ongewone gedrag binnen de 90 minuten nadat het product werd toegediend. 3 dagen was genoeg, daarna hadden de dieren hun nieuwe omgeving geaccepteerd.

Bron: Manufacturer database 2021



HOND &amp; KAT

# Pet Intestinal Formula Pasta

Aanvullend diervoeder voor honden en katten ter ondersteuning van het spijsverteringsstelsel. In de vorm van een pasta.

Pet Intestinal Formula ondersteunt een gezonde spijsvertering.

- Zeer smakelijk
- Makkelijk te doseren door middel van een spuit met schaalverdeling die de eigenaar makkelijk kan aflezen
- Symbiotisch, dus meerdere componenten werken samen

### Uitgelichte ingrediënten (6 in 1 actie)

- Montmorilloniet
- MOS
- Elektrolyten: Na<sup>+</sup>, Mg en K<sup>+</sup>
- Glutaminepeptide
- Dextrose/glycerol
- Enterococcus faecium

### Toepassing

Diersoort en gewicht	Hoeveelheid
Kat/Hond < 5 kg	2 ml tweemaal daags
Kat > 5 kg	3 ml tweemaal daags
Hond 15-30 kg	5 ml tweemaal daags
Hond > 30 kg	7 ml tweemaal daags

### Samenstelling

Glycerine, dextrose monohydraat, suikerbietmelasse, gisten en delen daarvan (biergist), natriumchloride, kaliumchloride, magnesiumchloride.

### Analytische bestanddelen

Ruw eiwit 1,86%, ruwe as 26,6%, ruw vet 4,5%, ruwe celstof 0,8%, vocht 39,9%. Energie: 157 kcal/100 g.

### Toevoegingsmiddelen per 100 ml

Darmflorastabilisatoren: 4b1707 *Enterococcus faecium* DSM 10663/ NCIMB 10415 4,9 x 10<sup>9</sup> (op het tijdstip van bereiding).

Bindmiddel, antiklontermiddel en coagulanten: 1m558i Bentoniet/montmorilloniet 40 g.



Inhoud	Artikel
15 ml pasta	2800946
30 ml pasta	2800947
60 ml pasta	2800949

### 1. Binder Diosmectite (Montmorilloniet)

Bindt toxines en pathogenen en absorbeert vocht, waardoor de stoelgang vaster wordt en er minder stoelgang ontstaat. Zorgt voor een beschermende coating van de ingewanden.

### 3. Elektrolyten

Na+, Mg en K+ ionen helpen de elektrolytenbalans te herstellen en op peil te houden.

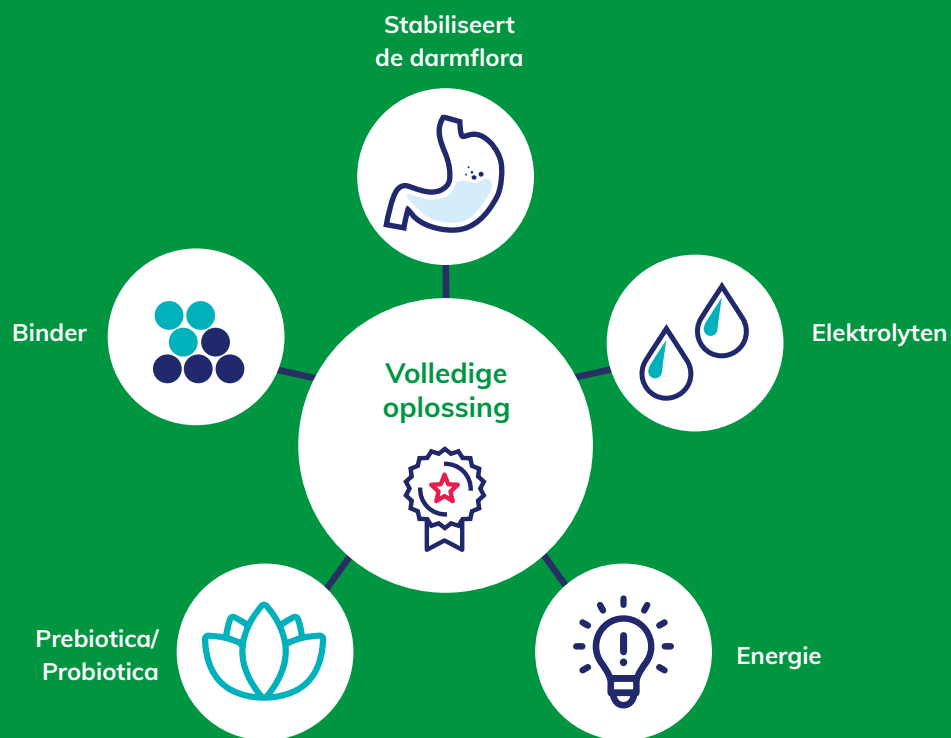

### 2. Prebiotica/Probiotica - Mannan-oligosacchariden (MOS)

Bindt pathogene bacteriën en verhindert de vasthechting ervan. Zorgt ook voor een betere balans in de darmflora door stijging van de niet-pathogene bacteriën. Verhoogt de IgA productie (immunoglobine-afweer).

### 4. Glutamine peptide

Stimuleert de enterocyten (zorgt voor brandstof voor de cellen van de ingewanden), waardoor de integriteit van de darmmucosa wordt gewaarborgd. Glutamine stimuleert ook de B en T lymphocyten.

### 5. Energiebron (dextrose/glycerol)

Belangrijk bij jonge en uitgedroogde dieren, vooral in perioden van stress.



HOND & KAT

# Oral Rehydration Poeder

Aanvullend diervoeder voor honden en katten ter ondersteuning bij acute malabsorptie. In poedervorm.

Dit poeder voor orale rehydratie zorgt voor ondersteuning bij acute malabsorptie. Ook ideaal voor critical care, voor verzwakte en herstellende honden en katten. Voorziet alle kritische ingrediënten en is zeer verteerbaar zodat herstel vergemakkelijkt wordt.

- Zeer smakelijk
- Gemakkelijke orale hydratatie
- Lost goed op (oplossing max. 48 uur houdbaar)
- Eenvoudig toe te dienen met een spuit

### Uitgelichte ingrediënten

- Elektrolyten: NaCl, KCl
- Dextrose monohydraat
- Vitamine B complex

### Toepassing

1 zakje dient opgelost te worden in 500 ml water.

	Gewicht	Aanbevolen opgelost poeder per 24u (ml)	Dosering ml/kg/24u
Katten	2 - 5 kg	106 - 265	53
Kleine honden	2 - 11 kg	84 - 420	42
Middelgrote honden	12 - 25 kg	360 - 720	30
Grote honden	> 25 kg	700 ≥	28

Periode	Dosering opgelost poeder per kg	Doseringsinterval
Eerste 12 uur	1ml/kg lichaamsgewicht	Elke 2 uur
Volgende 12 uur	2ml/kg lichaamsgewicht	Elke 2 uur
Volgende 48 uur	3ml/kg lichaamsgewicht	Elke 2 uur

### Samenstelling

Dextrose monohydraat (licht verteerbare suiker), gehydrolyseerde dierlijke eiwitten (licht verteerbaar kippenleverhydrolysaat), natriumchloride, kaliumchloride, 1-3, 1-6 bèta-glucanen, glutaminezuur.

### Toevoegingsmiddelen per zakje van 30 g

Vitamine B1 (3a820) 0,35 mg, vitamine B3 (3a315) 2,65 mg, vitamine B6 (3a831) 0,25 mg, taurine 0,09 g.



### Inhoud

10 zakjes van 30 g poeder

### Artikel

2800950





HOND &amp; KAT

# Urinary Support

Aanvullend diervoeder voor honden en katten ter ondersteuning van de urinewegen. In de vorm van een pasta.

- Zeer compleet
- Zeer smakelijk en makkelijk te geven
- Voor alle rassen en elk levensstadium

### Uitgelichte ingrediënten

- DL-methionine
- Vitamine E
- Veenbessenextract

### Toepassing

Aanbrengen op de voorpoot van het dier of op het mondstuk van de tube zodat het dier de pasta rechtstreeks van de tube of van uw vinger kan likken. De pasta niet op een lege maag geven.

Gebruiksduur = tot 6 maanden.



### Samenstelling

Granen, gezuiverd water, plantaardige bijproducten, Vaccinium macrocarpon (veenbessenextract) 12.500 mg/kg.

### Analytische bestanddelen

Ruw eiwit 6,6%, ruwe as 1,1%, ruw vet <0,5%, ruwe celstof 0,2%, vocht 46,4%, calcium 0,01%, fosfor 0,08%, natrium 0,12%, kalium 0,2%, zwavel 1,7%, chloriden <0,1%, magnesium 0,02%, sucrose 0%.

### Toevoegingsmiddelen per kg

#### Nutritionele toevoegingsmiddelen

DL-methionine 80.000 mg, taurine 300 mg, vitamine E 90 mg.

#### Sensoriële toevoegingsmiddelen

Smakstoffen, kleurstof.

#### Technologische toevoegingsmiddelen

Conserveermiddelen, emulgator.



Inhoud

100 g pasta

Artikel

2802100



# HOND & KAT Multivitamines

Hond & Kat Multivitamines

Aanvullend diervoeder voor honden en katten ter ondersteuning van het immuunsysteem. In de vorm van kauwtabletten.

Een krachtig aanvullend diervoeder met vitaminen en mineralen, speciaal ontwikkeld om de gezondheid en vitaliteit te ondersteunen. Voor honden en katten vanaf 10 weken oud. Ideaal in periodes van stress zoals bij herstel na ziekte of tijdens lactatie, wanneer de behoefte hoog is.

- Zeer compleet
- Zeer smakelijk en makkelijk te geven
- Voor alle rassen en elk levensstadium

### Uitgelichte ingrediënten

- Vitamines B
- Vitamine E
- Vitamine D

### Toepassing

De tabletten kunnen heel worden gegeven of over het voer worden verkruid.

Aanbevolen dagelijks gebruik

	tot 4 kg	1
	> 4 kg	2
	< 10 kg	2
	> 10 kg	2

per 10kg body weight

### Samenstelling

Calciumfosfaat, biergist, magere melkpoeder, kaliumchloride.

### Analytische bestanddelen

Ruw eiwit 6%, ruwe as 59,7%, ruw vet 4,2%, ruwe celstof 1,9%, water 4,1%, calcium 18,5%, fosfor 12,5%.

**Toevoegingsmiddelen per kg**  
Emulgatoren en smaakstoffen.

### Nutritionele toevoegingsmiddelen

Nicotinamide (B3) 3.300 mg, thiaminehydrochloride (B1) 330 mg, riboflavine (B2) 330 mg, pyridoxinehydrochloride (B6) 33 mg, vitamine A 1.000 IE, vitamine E 666 IE, vitamine D3 51 IE, sporen van cyanocobalamine (B12), ijzer (ijzerhoudend fumarate) 1.890 mg, zink (zinksulfaat) 750 mg, kalium (kaliumjodide) 6,2 mg, koper (kopersulfaat) 16 mg, mangaan (mangaan-sulfaatmonohydraat) 52,7 mg.



Inhoud

50 kauwtabletten

Artikel

2800629



## HOND & KAT

# Energy Support

Aanvullend diervoeder voor honden en katten ter ondersteuning tijdens herstel, lactatie of als een ondersteuning tijdens intensieve lichamelijke inspanning. Hoog in calorieën. In de vorm van een gel.

- Zeer compleet
- Zeer smakelijk en makkelijk te geven
- Voor alle rassen en elk levensstadium

### Uitgelichte ingrediënten

- Vitaminen- en mineralencomplex
- Moutextract en glucosestroop

### Toepassing

Meng de gel met het voedsel of dien direct toe in de bek.

	Aanbevolen dagelijks gebruik
< 4 kg	1/4
> 4 kg	1/2
< 10 kg	1
> 10 kg	2

### Samenstelling

Zonnebloemolie, moutextract (10%), glucosestroop, kopraolie, magnesiumsulfaat, dierlijke aroma's, mineralen, gisten.

### Analytische bestanddelen

Ruw eiwit 6,7%, ruwe as 16,8%, ruw vet 51%, ruwe celstof 5%.

### Toevoegingsmiddelen per kg

#### Nutritionele toevoegingsmiddelen

Vitamine A (3a672a) 197.600 IE, vitamine D3 (3a671) 8.755 IE, vitamine E (3a700) 1.127 mg, vitamine B1 (3a821) 370 mg, biotine (3a880) 47 mg, taurine (3a370) 3.605 mg, koper (kopersulfaat) (3b405) 156 mg, mangaan (mangaanoxide) (3b502) 191 mg, zink (zinkoxide) (3b603) 1.780 mg, jodium (calciumjodaat) (3b202) 94 mg.

Kleurstoffen: E172 ijzer (oxide) 49 mg.



Inhoud

100 g gel

Artikel

2802103







## PAARD Gastro Support

Aanvullend diervoeder voor paarden ter ondersteuning van het spijsverteringsstelsel. Ideaal om te supplementeren aan paarden in training of tijdens transport om de maag te ondersteunen. In poedervorm.

- Zeer compleet
- Zeer smakelijk en makkelijk te geven

### Uitgelichte ingrediënten

- Natriumcarbonaat
- Appelvezel
- Glutaminezuur

### Toepassing

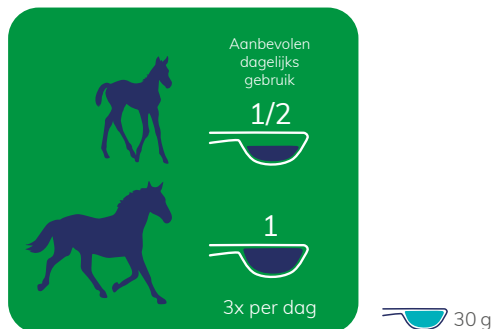

Na 30 dagen kan de hoeveelheid worden verlaagd. Voor lange termijn gebruik: 15 g per voeding 3x per dag.

### Samenstelling

Natriumcarbonaat, dextrose, appelvezels, dicalciumfosfaat, calciumcarbonaat, pectine.

### Analytische bestanddelen

Ruw eiwit 14,3%, ruwe as 23%, ruw vet <0,5%, ruwe celstof 3,7%, ruwe koolhydraten 40%.

### Toevoegingsmiddelen per kg

Sensoriële toevoegingsmiddelen  
L-glutamine (2b620) 218.000 mg.



### Inhoud

1,8 kg poeder

### Artikel

2802094









## LANDBOUWHUISDIEREN

# Colostrum Support

Aanvullend diervoeder ter ondersteuning van pasgeboren kalveren met een biesttekort. In de vorm van een gel.

- Zeer compleet
- Zeer smakelijk en makkelijk te geven

### Uitgelichte ingrediënten

- Colostrum
- Cichorei-inuline

### Toepassing

60 ml achter in de muil van het kalf legen, zo snel mogelijk. Geef 6 uur later nog een zelfde dosis, indien nodig.

### Samenstelling

Melkeiwitten, colostrum (10%), cichorei-inuline, gist, plantaardige glycerine.

### Analytische bestanddelen

Ruw eiwit 22%, ruwe as 1%, ruw vet 2%, ruwe celstof 0,5%, vocht 52%, natrium 0,2%.

### Toevoegingsmiddelen per liter

#### Nutritionele toevoegingsmiddelen

Vitamine E (3a700) 9.400 mg, jodium (calciumjodaat) (3b202) 150 mg/l, selenium (natriumseleniet) (3b801) 5 mg/l.



Inhoud

60 ml gel

Artikel

2802117



## LANDBOUWHUISDIEREN

# Energy Support

Aanvullend diervoeder voor kalveren dat helpt bij het stimuleren van de zuigreflex. In de vorm van een gel.

- Zeer compleet
- Zeer smakelijk en makkelijk te geven

### Uitgelichte ingrediënten

- Vetzuren met middellange keten
- Enterococcus faecium
- Vitamine A en D3

### Toepassing

Een spuit van 15 ml achter in de muil van het kalf legen, zo snel mogelijk. Geef 5 uur later, en zo nodig de dag erna, nog een zelfde dosis.

### Samenstelling

Vetzuren met middellange keten: tricycleriden (C8-caprylzuur en caprinezuur-C10) (45%), glucosestroop.

### Analytische bestanddelen

Ruw eiwit 0,2%, ruwe as 0,2%, ruw vet 48,4%, ruwe celstof 0%, vocht 29,4%, natrium 0,01%.

### Toevoegingsmiddelen per liter

#### Nutritionele toevoegingsmiddelen

Vitamine A (3a672c) 165.0000 IE, vitamine D3 (3a671) 180.000 IE, vitamine E (3a700) 15.980 mg, vitamine B1 (3a821) 10 mg, vitamine B2 (3a825i/3a825ii) 15 mg, vitamine B6 (3a831) 22 mg, vitamine B12 0,98 mg, calcium-D-pantothenaat (3a841) 98 mg, niacinamide (3a315) 89 mg, vitamine C (3a300) - ascorbinezuur 1.050 mg, jodium (calciumjodaat) (3b202) 600,3 mg, selenium (natriumseleniet) (3b801) 22,50 mg, selenomethionine (3b810) geproduceerd door *Saccharomyces cerevisiae* CNCM I-3060 geïnactiveerd 5,50 mg.

Antioxidant: E321 B.H.T 156 mg.

Micro-organismen: *Enterococcus faecium* (4b1705) - NCIMB 10415 5.000.000 KVE/g.



Inhoud

15 ml gel

Artikel

2802118



## LANDBOUWHUISDIEREN

# Rumen Support

Aanvullend diervoeder voor runderen, schapen en geiten ter ondersteuning van de fysiologische werking van het rumen. In poedervorm.

- Zeer compleet
- Zeer smakelijk en makkelijk te geven

### Uitgelichte ingrediënten

- Lignocellulose
- Natriumbicarbonaat

### Toepassing

Voor toediening in de mul of voor drenken. Mengen in warm water in een geschikte houder en snel toedienen. Onmiddellijk na het mengen gebruiken.

Melkkoeien/rundvee: 1-2 zakjes per dier per dag.

Jongvee, schapen en geiten: ½ tot 1 zakje per dier per dag.

Aanbevolen voedingstijd: 1-2 dagen, of zoveel langer als nodig is. Het wordt aanbevolen om advies van een dierenarts in te winnen alvorens te voederen of de voedertijd te verlengen.

### Samenstelling

Lignocellulose, natriumbicarbonaat (25,5%), carbonaat algenkalk, calciumcarbonaat, magnesiumoxide, gentiaanwortel (geëxtraheerd).

### Analytische bestanddelen

Ruw eiwit 0,54%, ruwe as 52%, ruw vet 0%, ruwe celstof 23,75%, calcium 9,9%, natrium 7,2%, magnesium 5,1%.

### Toevoegingsmiddelen per kg

#### Nutritionele toevoegingsmiddelen

Vitamine B1 (3a821) 1.530 mg.

#### Zoötechnische toevoegingsmiddelen

Saccharomyces cerevisiae CNCM I-1077 (Levucell SC) (E1711) 61,2 x 10<sup>9</sup> KVE.



#### Inhoud

2 x 200 g poeder

#### Artikel

2802097



## LANDBOUWHUISDIEREN

# Gastro Support

Aanvullend diervoeder dat de drinklust van de kalveren helpt verhogen. In de vorm van boli.

- Zeer compleet
- Zeer smakelijk en makkelijk te geven

### Uitgelichte ingrediënten

- Natriumbicarbonaat

### Toepassing

Geef 1 bolus direct na de eerste tekenen van een verandering in de consistentie van de ontlasting. Geef 1 bolus na elk van de volgende 3 maaltijden.

### Samenstelling

Natriumbicarbonaat (92,3%), natriumacetaat.

### Analytische bestanddelen

Ruw eiwit <0,5%, ruwe as 55,5%, ruw vet 1,7%, ruwe celstof 4,1%.



### Inhoud

200 g (ca. 20 boli)

### Artikel

2802095



LANDBOUWHUISDIEREN

# Intestinal Formula Poeder

Landbouwhuisdieren Intestinal Formula Poeder

Aanvullend diervoeder voor kalveren, biggen, lammeren, geitjes en veulens ter ondersteuning van het spijsverteringsstelsel. In poedervorm.

## Intestinal Formula

Intestinal formula stabiliseert de elektrolyten- en vochtbalans om de fysiologische vertering te ondersteunen.

- Zeer compleet
- Zeer smakelijk en makkelijk te geven

## Uitgelichte ingrediënten (6 in 1 actie)

- Diosmectiet (montmorilloniet)
- MOS
- Elektrolyten: Na<sup>+</sup>, K<sup>+</sup>, Cl<sup>-</sup>
- Glutaminepeptide
- Glucose
- Acidose neutraliserend middel (acetaat en propionaat)

## Toepassing

Diersoort en gewicht	Hoeveelheid
Kalveren/veulens (< 150 kg)	1 zakje (75 g) tweemaal daags
Lammeren/jonge geiten/ biggen (< 25 kg)	1/5 van een zakje (15 g) tweemaal daags

## Samenstelling

Dextrose monohydraat (koolhydraatbron), gist en delen daarvan (biërgist), natriumchloride, kaliumchloride, maltodextrine.

## Toevoegingsmiddelen per kg

### Nutritionele toevoegingsmiddelen

Zinkoxide (3b603) 1 g.

Bindmiddelen, antiklontermiddelen en coagulanten:  
1m558i Bentoniet/montmorilloniet (diosmectiet) 53 g.

Conserveermiddelen: E262 natriumacetaat 80 g, E281 natriumpropionaat 27 g.



## Inhoud

12 x 75 g poeder

## Artikel

2800948



## LANDBOUWHUISDIEREN

# Rehydration Support

Aanvullend diervoeder voor kalveren ter ondersteuning van de rehydratie. De tabletten bevatten probiotica en elektrolyten.

- Zeer compleet
- Zeer smakelijk en makkelijk te geven

### Uitgelichte ingrediënten

- Enterococcus faecium
- Elektrolyten: KCl, NaCl
- Natriumbicarbonaat

### Toepassing

1 tablet per liter lauw water moet 1-3 keer per dag worden aangeboden naast de gebruikelijke melkvoeding, afhankelijk van de ernst van het geval.

De oplossing moet worden gebruikt totdat er een verandering in de consistentie van de ontlasting optreedt.

De oplossing moet voor elk gebruik vers worden bereid met schoon water. De rehydratietabletten moeten na het rantsoen volle melk/melkvervanger worden gegeven. Dit product moet aan kalveren worden gegeven als aanvulling op de gebruikelijke melk, niet als vervanging. Aanbevolen voedingstijd: 1-7 dagen.

### Samenstelling

Lactose, natriumbicarbonaat (13,8%), natriumchloride, glycine, kaliumchloride, natriumacetaat.

### Analytische bestanddelen

Ruw eiwit 5,6%, ruwe as 18,4%, ruw vet 1,1%, ruwe celstof 0,6%.

### Toevoegingsmiddelen per kg

#### Zoötechnische toevoegingsmiddelen

Enterococcus faecium NICMB 10415 (4b1705)  
1 x 10<sup>11</sup> KVE/kg.



Inhoud

30 tabletten

Artikel

2802096





LANDBOUWHUISDIEREN

# Metabolism Support Calcium

Aanvullend diervoeder voor koeien ter ondersteuning van het metabolisme. De calciumbolus biedt ondersteuning in de periode na afkalven als er een verhoogde behoefte aan calcium is. In de vorm van boli.

- Zeer compleet
- Zeer smakelijk en makkelijk te geven

#### Uitgelichte ingrediënten

- Calciumformiaat
- 73% calcium
- Vitamine D3

#### Toepassing

Minimaal 2 boli per dag oraal toedienen met behulp van een bolusschietter.

Dit aanvullend diervoeder mag slechts tot 4% van het dagrantsoen worden gevoerd vanwege het hogere gehalte aan vitamine D3 in vergelijking met volledig voer. Gelijktijdige toediening van vitamine D2 is niet toegestaan.

#### Samenstelling

Magere melkpoeder, magnesiumoxide, aardappelzetmeel, dextrose.

#### Analytische bestanddelen

Ruw eiwit 2,7%, ruwe as 59,9%, ruw vet 5,1%, ruwe celstof 3,2%, calcium 22,75%.

#### Toevoegingsmiddelen per kg

##### Nutritionele toevoegingsmiddelen

Calciumformiaat (E238) 730.000 mg, vitamine D3 (3a671) 50.000 IE.



Inhoud

880 g (ca. 8 boli)

Artikel

2802105



## LANDBOUWHUISDIEREN

# Metabolism Support

Aanvullend diervoeder voor melkkoeien ter ondersteuning van het metabolisme. Het bevat glucoplastische ingrediënten en wordt gebruikt ter ondersteuning bij energietekorten van de melkkoe. In de vorm van boli.

- Zeer compleet
- Zeer smakelijk en makkelijk te geven

### Uitgelichte ingrediënten

- Natriumbicarbonaat
- Natriumpropionaat

### Toepassing

Oraal toedienen van een bolus tweemaal per dag gedurende 3-5 dagen met behulp van een bolusschieter. Aanbevolen voedingstijdstip: 3-6 weken na afkalven.

### Samenstelling

Dicalciumfosfaat, natriumbicarbonaat.

### Analytische bestanddelen

Ruw eiwit <0,5%, ruwe as 59,3%, ruw vet <1%, ruwe celstof <0,3%.

### Toevoegingsmiddelen per kg

#### Nutritionele toevoegingsmiddelen

Natriumpropionaat (E281) 825.000 mg.



Inhoud

880 g (ca. 8 boli)

Artikel

2802104



## HOOFDSTUK 2 Topicals

### Topicals

#### Ear Cleaner

Oorreinigende oplossing voor honden, puppy's, katten en kittens. De Ear Cleaner is een zachte, niet-giftige reinigingsoplossing voor honden en katten. Helpt bij het verwijderen van vuil zoals oorsmeer, waardoor de oren van het dier schoon en droog blijven.

De unieke formule heeft als bijkomend voordeel dat het het haar rond de oren niet vervuult of verkleurt. Bij regelmatig gebruik helpt de Ear Cleaner de oren van het dier schoon en geurloos te houden.

**Ingrediënten:** gezuiverd water, monopropyleenglycol, natriumcacaoamfoacetaat, fenoxxyethanol, laurylbetaine, natriumbenzoaat, polyoxyethyleen-20- sorbitaanmonolauraat, Aloë Vera, citroenzuur, tetranatriumthyleendiaminetetracetaat.

- Alcoholvrij
- Werkt verzachtend, maakt oorsmeer en vuil los
- Met Aloë Vera
- Makkelijk in gebruik door de flexibele spuitmond



Makkelijk in gebruik



Helpt een goede oorhygiëne te behouden



Natuurlijke actieve ingrediënten

Artikel	Omschrijving	Inhoud
2800630	Ear Cleaner	100 ml

Actieve ingrediënten	Werking
Natriumcacaoamfoacetaat	Oppervlakte-actieve stof: belangrijk bij het losmaken en verwijderen van vuil en oorsmeer
Laurylbetaine	Oppervlakte-actieve stof: belangrijk bij het losmaken en verwijderen van vuil en oorsmeer
Monopropyleenglycol	Reinigend en bevochtigend ingrediënt
Aloë Vera	Hydraterende crème en huidconditioner die bekend staat om zijn verzachtende eigenschappen



### Skin and fur cleaner

Huid- en vachtverzorgingsschuim dat bestaat uit in water oplosbare bestanddelen en dat geschikt is voor het reinigen van de huid en vacht van honden en katten. Het milde en hydraterende schuim reinigt zonder toevoeging van water en hoeft niet te worden uitgespoeld. Daarom is dit huid- en vachtverzorgingsschuim een ideaal alternatief voor shampoo, zelfs bij dieren met een gevoelige huid of vacht. Het schuim voorkomt ook geurtjes. Verder is het schuim geschikt voor het reinigen van de uitwendige gehoorgang.

**Ingrediënten:** water, cocamidopropylbeteïne, panthenol, polyaminopropylbiguanide, undecylenamidopropylbeteïne.

Artikel	Omschrijving	Inhoud
2801547	Skin and fur cleaner	100 ml



### Eye Cleaner Hydrogel

De Eye Cleaner Hydrogel reinigt het gebied rond de ogen en is ideaal om transtrepes te verwijderen.

**Ingrediënten:** 0,026% waterstofhypochloriet (actief chloor), geïoniseerd water, natriumchloride, natrium-magnesiumfluorosilicaatgel, mononatriumfosfaat.

- Alcoholvrij
- pH neutraal
- Verzachtend, irriteert niet
- Verwijdert transtrepes
- Makkelijk aan te brengen
- Voor honden en katten

Artikel	Omschrijving	Inhoud
2800951	Eye Cleaner Hydrogel	60 ml

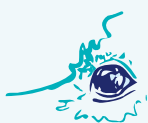

Voor gebruik rond de ogen



Niet irriterend



pH neutraal



Reinigt en verzacht

## Mondverzorging

### Tanden poetsen

De tanden poetsen is belangrijk om tandplak en resten voedsel te verwijderen. In het Covetrus Essentials assortiment zijn tandenborstels en tandpasta opgenomen, die goed verdragen worden door honden en katten. Poetsen kan al vanaf 2 maanden en het wordt aangeraden dit 1 à 2 keer per dag te doen.

Voor het beste resultaat kan u best 30 minuten na het poetsen geen voeding of water geven.

### Vingertandenborstel

Vingertandenborstel blauw/rood.  
Blauw om de tanden te poetsen.  
Rood om het tandvlees te masseren.



Artikel	Omschrijving	Verpakking
2800664	Vingertandenborstelset	2 stuks

### Dental Cleaning Kit

Kit met 60 g tandpasta en een tandenborstel.

**Ingrediënten:** aspartaam, carbomeer, FD&C blauw nr1, methylparabeen, propylparabeen, propyleenglycol, silica, sorbitol, groene muntsmaak, water, xanthaan gum, zink gluconaat.



Artikel	Omschrijving
2800818	Dental Cleaning Kit

### Tandpasta

Tandpasta voor dieren om tandplak te verwijderen.

**Ingrediënten:** aspartaam, carbomeer, FD&C blauw nr1, methylparabeen, propylparabeen, propyleenglycol, silica, sorbitol, groene muntsmaak, water, xanthaan gum, zink gluconaat.

Artikel	Omschrijving	Inhoud
2800817	Tandpasta	60 g



### Additief voor het drinkwater



### Dental cleaning tabletten

Dentale tabletten om de orale gezondheid van huisdieren te helpen ondersteunen: voeg eenvoudigweg de tablet toe aan het drinkwater van de hond of kat. Wanneer het dier drinkt, helpt het product verkleuring van de tanden voorkomen en ondersteunt het gezond tandvlees en gezonde tanden door tandsteen te voorkomen. Gebruik: 1 tablet per 500 ml water.

**Ingrediënten:** natriumwaterstofcarbonaat, citroenzuur.

Artikel	Omschrijving	Inhoud
2800820	Dental cleaning tabletten	30 stuks

## Fluoride

Fluoride producten worden gebruikt om de gezondheid van de tanden te verbeteren. Fluoride versterkt het glazuur, draagt bij tot de orale hygiëne en kan overgevoeligheid van blootgelegde wortels verminderen. Voor het beste resultaat best geen voeding of water geven 30 minuten na het aanbrengen van de gel of foam.



### Fluoride Gel

Bevat 0,4% fluoride en heeft een bessensmaak. Breng een erwtje van de gel met een zachte tandenborstel 2x per week op de buitenkant van de tanden aan.

| Geschikt om te verkopen aan de **huisdiereigenaar**.

Artikel	Omschrijving	Inhoud
2800813	Fluoride Gel	120 g

## Chloorhexidine

De chloorhexidine producten van Covetrus dragen bij tot de orale hygiëne en helpen zo bij het voorkomen van periodontale ziekten en een slechte adem. De producten zijn alcoholvrij en de smaak is geschikt voor alle dieren.



### Dental Cleaning Gel

Gel met 0,12% chloorhexidine. Door de ingedikte formule is hij makkelijk aan te brengen en blijft de gel goed ter plaatse. Gebruik een erwtje van de gel op een zachte tandenborstel 1 à 2 keer per dag. Geschikt voor korte termijn gebruik als ondersteuning. Ideaal te gebruiken na het reinigen van de tanden.

| Geschikt om te verkopen aan de **huisdiereigenaar**.

Artikel	Omschrijving	Inhoud
2800815	Dental Cleaning Gel	114 g



### Dental Cleaning Spray

Spray met 0,12% chloorhexidine. Alcoholvrij. Kan 1 à 2 maal per dag worden gebruikt voor het behoud van de orale gezondheid. Til de bovenlip op en spray 1 tot 3 maal aan elke kant van de mond op de buitenzijde van de tanden. Door de beweging van de wangen en de tong zal de oplossing verspreid worden in de mond. Het product mag worden ingeslikt.

| Geschikt om te verkopen aan de **huisdiereigenaar**.

Artikel	Omschrijving	Inhoud
2800816	Dental Cleaning Spray	30 ml





## Hoofdstuk 3

# Shampoos & Doekjes

## MicroSilver

Een nieuwe en innovatieve benadering in de dermatologie bij dieren

### Wat is MicroSilver?

MicroSilver BG™ is een zuiver zilverpoeder dat bestaat uit micro medical grade partikels (geen NANOparkikels). De grootte van de partikels is 10 µm, dat is 10.000 keer groter dan een nanometer. De zilverpartikels hechten fysiek aan de huid en haarfollikels en voorzien een duurzame depot van zuivere zilver, dat continu positieve zilverionen genereert, wat leidt tot een langdurige activiteit.



## Ceramide III (Cer 3)

Geeft de huid wat ontbreekt

### Huididentieke molecule

- Ondersteunt tegen transepidermaal waterverlies (TEWL)
- Helpt de lipidenbarrière te herstellen
- Helpt bij de bescherming en afdichting van de barrière

### Oorzaken van barrièreverstoring

- Omgevingsstress
  - Allergische reactie
  - Lage luchtvochtigheid
- Genetica
- Verouderingsproces

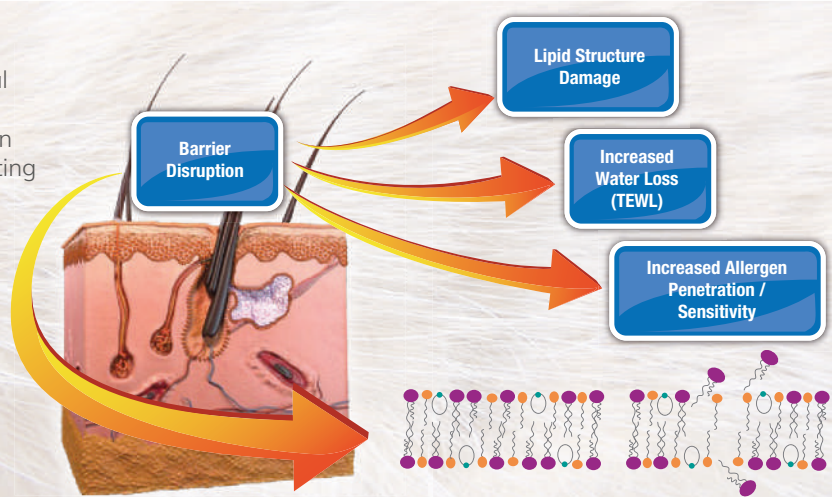

“ Producten die Ceramide III bevatten, zijn bedoeld om de huid aan te vullen met wat er ontbreekt. Dit kan helpen bij het herstellen van de normale barrièrefunctie door transepidermaal waterverlies te verminderen, en er zijn gegevens die suggereren dat de molecule kan helpen bij het herstellen van droge of beschadigde huid. Dit zou in theorie kunnen leiden tot minder opflakkingen van atopische dermatitis, minder secundaire infecties, en een algehele verbetering van de levenskwaliteit voor de patiënten en hun eigenaars.

Michael Rossi, DVM, MNS, DACVD

”

## Shampoos & doekjes



### VetPetCare intensief reinigende shampoo

Voor intensief reinigen en neutraliseren van geur.

**Ingrediënten:** Climbazole (0,5%), MicroSilver BG™ (0,1%) en N-Octadecanoyl-phytosphingosine (Ceramide III 0,05%).

- Bevordert een gezonde huidbarrière (bevat climbazole)
- Helpt transepidermaal waterverlies te voorkomen
- Zeepvrij
- Voor honden en katten



MicroSilver BG™ Ceramide III

Artikel	Omschrijving	Inhoud
2800570	VetPetCare intensief reinigende shampoo	200 ml



### VetPetCare talgregulerende shampoo

Voor gebalanceerde talgproductie.

**Ingrediënten:** Ethyllactaat (10%), salicylzuur (2%), MicroSilver BG™ (0,05%) en N-Octadecanoyl-phytosphingosine (Ceramide III 0,05%).

- Helpt de vorming van keratine te normaliseren en helpt schilfvorming te verminderen
- Bevordert een gezonde huidbarrière (bevat Ethyllactaat 10%)
- Helpt transepidermaal waterverlies te voorkomen
- Zeepvrij en ontgeurend
- Voor honden en katten



MicroSilver BG™ Ceramide III

Artikel	Omschrijving	Inhoud
2800571	VetPetCare talgregulerende shampoo	200 ml

3 | Shampoos & Doekjes



### VetPetCare shampoo voor de gevoelige huid

Voor de jeukende, geïrriteerde of gevoelige huid.

**Ingrediënten:** Avenanthramiden (5%), STIMU-TEX®AS (7%), lipidure PMB, MicroSilver BG™ (0,05%) en N-Octadecanoyl-phytosphingosine (Ceramide III 0,05%).

- Met mild reinigende bases en essentiële vetzuren (EFA's)
- Kalmerend (bevat avenanthramiden, STIMU-TEX®AS en lipidure PMB)
- Helpt transepidermaal waterverlies te voorkomen
- Bevordert een gezonde huidbarrière
- Zeepvrij
- Voor honden en katten

Artikel	Omschrijving	Inhoud
2800572	VetPetCare shampoo voor de gevoelige huid	200 ml



### VetPetCare verzorgende shampoo

Reinigend en verzorgend.

**Ingrediënten:** N-Octadecanoyl-phytosphingosine (Ceramide III 0,025%).

- Aangename kersengeur en zeepvrij
- pH gebalanceerd voor dagelijks gebruik
- Bevordert een gezonde huidbarrière
- Helpt transepidermaal waterverlies te voorkomen
- Voor honden en katten

Artikel	Omschrijving	Inhoud
2800573	VetPetCare verzorgende shampoo	200 ml



### VetPetCare kalmerende shampoo

Kalmerende shampoo voor droge en gevoelige huid.

**Ingrediënten:** Aloë Vera, haverwortel en N-Octadecanoyl-phytosphingosine (Ceramide III 0,025%).

- Verzachtend, vochtinbrengend en zeepvrij (bevat Aloë Vera)
- Met natuurlijke colloïdale haverwortel
- pH gebalanceerd voor dagelijks gebruik
- Bevordert een gezonde huidbarrière
- Helpt transepidermaal waterverlies te voorkomen
- Voor honden en katten

Artikel	Omschrijving	Inhoud
2800574	VetPetCare kalmerende shampoo	200 ml

## VetPetCare doekjes voor intensieve reiniging

Vochtige doekjes, handig om te gebruiken bijvoorbeeld bij pododermatitis of lipplouidermatitis.



**Ingrediënten:** Climbazole (0,5%), MicroSilver BG™ (0,1%) en N-Octadecanoyl-phytosphingosine (Ceramide III 0,05%).

- Bevordert een gezonde huidbarrière (bevat climbazole)
- Helpt transepidermaal waterverlies te voorkomen
- Op waterbasis
- Stevige doekjes
- Voor honden en katten



MicroSilver BG™



Ceramide III

Artikel	Omschrijving	Inhoud
<a href="#">2800575</a>	VetPetCare doekjes voor intensieve reiniging	50 stuks

“ Producten die Ceramide III bevatten, zijn bedoeld om de huid aan te vullen met wat er ontbreekt. Dit kan helpen bij het herstellen van de normale barrièrefunctie door transepidermaal waterverlies te verminderen, en er zijn gegevens die suggereren dat de molecule kan helpen bij het herstellen van droge of beschadigde huid. Dit zou in theorie kunnen leiden tot minder opflakkingen van atopische dermatitis, minder secundaire infecties, en een algehele verbetering van de levenskwaliteit voor de patiënten en hun eigenaars.

”

Michael Rossi, DVM, MNS, DACVD











## Hoofdstuk 4

# Wond- & Huidverzorging

## Wondverzorging

### Huidreinigingspray

Deze spray wordt gebruikt om de wonde te reinigen en vochtig te houden. Aanvullend is deze spray handig om zachtjes oude of verkleefde compressen en verbanden te verwijderen. Verwijdert de geur snel en irriteert niet.

#### Gebruik

Verwijder eerst vuil, bloed en andere residuen.

Spray daarna op de aangetaste zone. Dit kan meerdere keren herhaald worden bij hele vuile wondes voor mechanische reiniging en debridement. Overtollige vloeistof kan ter plekke gelaten worden.

Voor het verwijderen van verbanden: spray tot het verband of compres goed nat is. Wacht even en verwijder het dan voorzichtig. Er zijn geen beperkingen in frequentie en duur van gebruik. Een lichte chloorgeur kan opgemerkt worden en geeft aan dat het product werkt.

Enkel intacte, onbeschadigde flesjes gebruiken. Enkel gebruiken tot de vervaldatum op het flesje. Eens geopend, kan het product maximum 12 weken worden gebruikt.

#### Opmerkingen

Niet gebruiken bij gekende allergieën voor de ingrediënten. Niet gebruiken in combinatie met andere huidreinigingsproducten. Er worden geen interacties verwacht met andere producten. Bij zwangerschap of het geven van borstvoeding, dient het product voorzichtig te worden gebruikt.

#### Ingrediënten

Water, natriumhypochloride < 0,08% (elektrochemisch geactiveerde minerale zoutoplossing).



Artikel	Omschrijving	Inhoud
2801549	Huidreinigingspray	75 ml



Deze huidreinigingspray is heel handig voor het verwijderen van verkleefd verband of dressings. Gewoon het verband goed nat sprayen, dan kan het makkelijk worden verwijderd.





## Honing is het originele “superfood”

Nectar van de inheemse Nieuw-Zeelandse manukastruik (*Leptospermum scoparium*) heeft zijn uitmuntende positieve eigenschappen getoond in vergelijking met gewone honing.

Bijen verrijken de Manuka honing met een enzyme genaamd glucose oxidase, dat reageert met vocht en glucose omzet naar gluconzuur - daardoor komen er lage hoeveelheden waterstofperoxide vrij.

## Manuka honinggel

Gemaakt van Manuka honing uit Nieuw-Zeeland. Een steriele wondverzorgingsgel voor het behoud van een vochtige wondomgeving.

### Indicaties

- Schaafwonden en vuile snijwonden
- Wonden waarbij debridement nodig is
- Eerste- en tweedegraads brandwonden
- Diepe wonden (inclusief abscessen)
- Drukplekken
- Chirurgische wonden
- Bestaat voor 100% uit *Leptospermum scoparium* honing uit Nieuw-Zeeland
- Behoudt een vochtige omgeving en ondersteunt het herstellend vermogen van de huid
- Bevordert autolytisch debridement van necrotisch weefsel
- Vermindert de slechte geur van de wonde
- De kleine tubes voor eenmalig gebruik minimaliseren het risico op kruisbesmetting; de tubes van 42,5 g zijn ideaal bijvoorbeeld op grote wondes bij paarden
- Kan rechtstreeks op de wonde of het primaire verband worden aangebracht

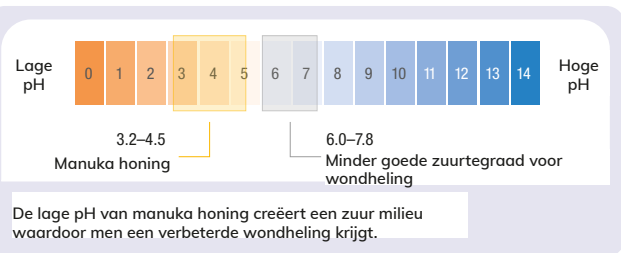

	Artikel	Omschrijving	Inhoud
1	2800417	Manuka honinggel	15 g
2	2800418	Manuka honinggel	42,5 g

## Huidreinigingsgel

Dit is een ready-to-use hydrogel. Houdt de wonde vochtig, creëert een beschermende film en bevordert zo de wondheling. Het aanbrengen van de gel is niet irriterend, en er is geen beperking in de duur van gebruik van het product. Wondgeur verdwijnt snel wanneer men deze gel gebruikt. Een lichte chloorgeur kan opgemerkt worden en geeft aan dat het product werkt.

### Ingrediënten

Water, natriumhypochloride < 0,06% (elektrochemisch geactiveerde minerale zoutoplossing), lithium magnesium natrium silicaat.



Artikel	Omschrijving	Inhoud
2801548	Huidreinigingsgel	20 ml

## Huidverzorging

Het behoud van de gezondheid en integriteit van de huid van uw dieren is essentieel voor hun algehele welzijn. Bescherm de huid tegen verschillende negatieve factoren, zoals:

- Infecties veroorzaakt door ziekteverwekkers
- Parasitaire aantasting
- Gebrek aan voedingsstoffen door onvoldoende voeding
- Huisvestingsomstandigheden
- Seizoensgebonden verschijnselen (zomereczeem, problemen bij de vachtwisseling)
- Overbelasting door mechanische prikkels (verwondingen, schuren) of verschillende stoffen
- Allergieën

Toepassing	Spray			
	Blauw	Poeder	Zilver	Zinkoxide
Na klauwverzorging (bv. tussenklauw)	•			
Na het onthoornen (huid rond de onthoorplek)	•		•	
Verzorging van de navelstreng na de geboorte	•			
Algemene verzorging voor de gestreste en gevoelige huid	•	•		•
Verzorging van licht geïrriteerde huidzones (bv. uierspleten)	•	•		•
Verzorging van littekenweefsel			•	•
Sterk belaste delen van de huid, bv. gebieden op het enkelgewricht	•	•		•
Droge en gebarsten huid				•
Bescherming tegen vuil en vocht			•	



### Blauwspray

- Voor huid en hoeven/klauwen
- Bevordert de wondheling
- Met dexpanthenol en oregano olie
- Duidelijk zichtbaar welke dieren behandeld werden door de kleur
- Zonder antibiotica

Artikel	Omschrijving	Inhoud
<a href="#">2801498</a>	Blauwspray	200 ml



### Zinkoxidespray

- Voor de huid
- Vochtinbrengend
- Werkt als een zalfverband en vormt een beschermlaag op de huid
- Bevat zinkoxide crème
- Zonder antibiotica

Artikel	Omschrijving	Inhoud
<a href="#">2801501</a>	Zinkoxidespray	200 ml



### Poederspray

- Voor huid en vacht
- Het poeder droogt het behandelde huidgebied uit, bijvoorbeeld in de liezen
- Bevat zinkoxide poeder
- Zonder antibiotica

Artikel	Omschrijving	Inhoud
<a href="#">2801500</a>	Poederspray	200 ml

### Aluminiumspray

- Voor de huid
- Vormt een elastische, ademende en vochtafstotende metallic film
- Zonder antibiotica

Artikel	Omschrijving	Inhoud
<a href="#">2801499</a>	Aluminiumspray	200 ml





### Cooling spray sportblessures

Voor koelen van sportblessures zonder open wonden. Kan gebruikt worden bij verrekkingen, kneuzingen, spierpijn en verstuikingen.

Gedurende ongeveer 10 seconden gelijkmatig op de huid sprayen van ca. 15 cm afstand. Wacht ca. 1 minuut en spray dan opnieuw. Dit kan diverse keren herhaald worden.

Artikel	Omschrijving	Inhoud
2801494	Cooling spray sportblessures	200 ml

### Hot/cold pack – herbruikbaar

Verlicht de pijn op natuurlijke wijze door koude of warmte. Reduceert zwellingen. Blijft flexibel bij lage temperaturen. Behoudt langer de temperatuur en is dus effectiever dan een reguliere ice pack.



	Artikel	Omschrijving	Afmetingen	Verpakking
1	2800876	Hot/cold pack	14 x 13 cm	10 stuks
2	2800877	Hot/cold pack	29 x 12 cm	10 stuks



“ Hot/Cold packs zijn nuttig bij acute kwetsuren en na orthopedische chirurgie. ”

”

## Afdekken van een verband

### Buikverband

Wasbare buikbandage van 100% katoen, ter bescherming van huidaandoeningen of operatiewonden. Perfect aanpasbaar door de velcrosluitingen. Goede pasvorm.

- Verpakking: per stuk



Artikel	Omschrijving	Ras	Lengte
<a href="#">2800668</a>	Buikverband	Kat	33 cm
<a href="#">2800669</a>	Buikverband	Poedel	36 cm
<a href="#">2800670</a>	Buikverband	Spaniël	44 cm
<a href="#">2800671</a>	Buikverband	Labrador	49 cm
<a href="#">2800672</a>	Buikverband	Duitse herder	55 cm
<a href="#">2800673</a>	Buikverband	Deense dog	57 cm
<a href="#">2800674</a>	Buikverband	Sint-Bernard	64 cm

## Diversen

### Bitterpasta- en spray

Ideale bescherming tegen bijten, knabbelen en likken aan een verband of een spalk. Gemaakt op natuurlijke basis met bittere en scherpe smaak.

**Niet voor gebruik op de huid!**

	Artikel	Omschrijving	Inhoud
1	<a href="#">2801502</a>	Bitterpasta	250 ml
2	<a href="#">2801490</a>	Bitterspray	100 ml







## Hoofdstuk 5

# Patiëntenzorg

## Bescherming

### Hondenkraag transparant

Transparante hondenkraag gemaakt van zacht en soepel polypropyleen met pootjes in reliëf. De kragen zijn milieuvriendelijk en volledig recycleerbaar. 100% van het polypropyleenafval van de productie wordt gerecycled en hergebruikt bij de productie van nieuwe kragen. De kragen zijn gemaakt van 40% gerecycled polypropyleen.

- Transparant
- Eenvoudig sluitingsmechanisme
- Volledig ecologisch en recycleerbaar
- De riem van de hond kan worden bevestigd door de lussen van de kraag
- Verpakking: 10 stuks



Bekijk de instructie-video



Artikel	Omschrijving	Ø nek
<a href="#">2801967</a>	Hondenkraag transparant	7,5 cm
<a href="#">2801968</a>	Hondenkraag transparant	10 cm
<a href="#">2801969</a>	Hondenkraag transparant	12,5 cm
<a href="#">2801970</a>	Hondenkraag transparant	15 cm
<a href="#">2801971</a>	Hondenkraag transparant	20 cm
<a href="#">2801972</a>	Hondenkraag transparant	25 cm
<a href="#">2801973</a>	Hondenkraag transparant	30 cm
<a href="#">2801974</a>	Hondenkraag transparant	35 cm
<a href="#">2801975</a>	Hondenkraag transparant	40 cm

### Hondenschoen

Waterafstotende hondenschoen met een velcrosluiting. Beschermende schoen tegen infecties en als ondersteuning bij de wondheling.

- Verpakking: per paar

Maat	Ras
S	Yorkshire Terrier, Toy Poedel
M	Jack Russel Terrier, West Highland Terrier
L	Border Collie, Beagle, Dalmatiër
XL	Labrador, Boxer, Setter
XXL	Rottweiler, Deense Dog, Duitse herder
XXXL	Newfoundlander, St. Bernard, Leonberger



Artikel	Omschrijving	Maat	Afmetingen
<a href="#">2800821</a>	Hondenschoen	S	130 x 60 mm
<a href="#">2800822</a>	Hondenschoen	M	150 x 75 mm
<a href="#">2800823</a>	Hondenschoen	L	177 x 85 mm
<a href="#">2800824</a>	Hondenschoen	XL	215 x 90 mm
<a href="#">2800825</a>	Hondenschoen	XXL	230 x 100 mm
<a href="#">2800826</a>	Hondenschoen	XXXL	230 x 110 mm

## Muilband nylon

Gemakkelijk en veilig aan te brengen met een verstelbare kliksluiting.

- Gemaakt van polypropyleen, sterk en comfortabel materiaal
- Gemakkelijk te bevestigen
- Machinewasbaar op 30°C
- Verpakking: per stuk

Maat	Ras
0	Yorkshire Terrier, Mini Poedel
1	West Highland White Terrier, Jack Russel, Teckel
2	Border Collie, Beagle, Cocker Spaniel
3	Labrador Retriever, Duitse Herder, Dobermann
4	Wolfshonden, Duitse Doggen, Pyreneeënhond
5	Rottweiler
6	Extra lang voor grote Wolfshond, Duitse Dog
7	Extra lang voor grote Rottweiler
8	Boxer (speciaal model voor kortsnuitige hondenrassen)



Artikel	Omschrijving	Omtrek	Maat
<a href="#">2802305</a>	Muilband nylon	15,6 cm	0
<a href="#">2802306</a>	Muilband nylon	18 cm	1
<a href="#">2802307</a>	Muilband nylon	21,6 cm	2
<a href="#">2802308</a>	Muilband nylon	24,6 cm	3
<a href="#">2802309</a>	Muilband nylon	30,4 cm	4
<a href="#">2802310</a>	Muilband nylon	32,4 cm	5
<a href="#">2802311</a>	Muilband nylon	35,4 cm	6 extra lang - 4 XL
<a href="#">2802312</a>	Muilband nylon	39 cm	7 extra lang - 5 XL
<a href="#">2802313</a>	Muilband nylon	32,4 cm	8 platte snuit



## Muilband plastic

Gemakkelijk en veilig aan te brengen met een verstelbare lederen sluiting.

- Verpakking: per stuk



Artikel	Omschrijving	Omtrek	Lengte
<a href="#">2800233</a>	Muilband plastic	18 cm	7 cm
<a href="#">2800234</a>	Muilband plastic	21 cm	8 cm
<a href="#">2800235</a>	Muilband plastic	24 cm	8,5 cm
<a href="#">2800236</a>	Muilband plastic	27 cm	9 cm
<a href="#">2800237</a>	Muilband plastic	30 cm	10 cm
<a href="#">2800238</a>	Muilband plastic	32 cm	10,5 cm
<a href="#">2800239</a>	Muilband plastic	37 cm	13 cm
<a href="#">2800240</a>	Muilband plastic	40 cm	13 cm
<a href="#">2800241</a>	Muilband plastic	42 cm	14,5 cm
<a href="#">2800242</a>	Muilband plastic	48 cm	16 cm
<a href="#">2800243</a>	Muilband plastic (platte snuit)	48 cm	5 cm
<a href="#">2800244</a>	Muilband plastic (platte snuit)	56 cm	6 cm

## Ectoparasieten

### Vlooienkam

Hoog kwalitatieve vlooienkam, met of zonder handvat.

- Betaalbare en niet-toxische manier om vlooiën te detecteren en te verwijderen
- Zeer fijne tandjes
- Ergonomisch design
- Kleur: blauw
- Verpakking: per stuk

#### Zonder handvat

Artikel	Omschrijving
2800665	Vlooienkam zonder handvat

#### Met handvat

Artikel	Omschrijving
2800666	Vlooienkam met handvat



### Tekentang plastic

Tekentang gemaakt van plastic.

- Verpakking: per stuk



Artikel	Omschrijving	Kleur
2800667	Tekentang plastic	rood

### Tekentang RVS

Tekentang met gekruist handvat om kleine teken te verwijderen. Gemaakt van RVS.

- Verpakking: per stuk



Artikel	Omschrijving	Lengte
2801325	Tekentang RVS	14,5 cm

“ De vlooienkammen van Covetrus Essentials helpen om vlooiën vroegtijdig te detecteren zodat er actie kan ondernomen worden. Het is ook een leuk item om cadeau te doen aan honden- of kattenbaasjes of om te bundelen met anti-ectoparasieten producten. ”



## Nagelknippers

### Nagelknipper hond

Nagelknipper voor honden. De zachte handgreep maakt de nagelknipper heel comfortabel. Het knipgedeelte is gemaakt van RVS. Speciale sluitingsclip aan het einde van het handvat.

- Kleur: zwart/rood
- Verpakking: per stuk



Artikel	Omschrijving	Lengte
<a href="#">2800789</a>	Nagelknipper hond small	12,5 cm



Artikel	Omschrijving	Lengte
<a href="#">2800790</a>	Nagelknipper hond large	16 cm

### Nagelknipper voor vogels en kleine honden

Nagelknipper guillotine model voor vogels en kleine/middelgrote honden. De zachte handgreep maakt de nagelknipper heel comfortabel. Het knipgedeelte is gemaakt van RVS.

- Kleur: zwart/rood
- Verpakking: per stuk



Artikel	Omschrijving	Lengte
<a href="#">2800786</a>	Nagelknipper voor vogels en kleine honden	14 cm

### Nagelknipper kat

Nagelknipper voor katten. De zachte grip maakt de nagelknipper heel comfortabel voor gebruik. Het knipgedeelte is gemaakt van RVS.

- Kleur: zwart/rood
- Verpakking: per stuk



Artikel	Omschrijving	Lengte
<a href="#">2800787</a>	Nagelknipper kat small	8,5 cm



Artikel	Omschrijving	Lengte
<a href="#">2800788</a>	Nagelknipper kat large	11,5 cm





## Kattenbakvulling

### Kattenbakvulling bentoniet

Kattenbakvulling van natuurlijk klei (bentoniet). Vormt vaste en compacte klompen wanneer het nat wordt.

**Gebruik:** Verwijder faeces en klompjes kattenbakvulling dagelijks en vul bij met verse kattenbakvulling. Regelmatig volledig vervangen. Deze kattenbakvulling mag niet in het toilet worden gegooid.

Artikel	Omschrijving	Inhoud
2800631	Kattenbakvulling bentoniet	8 kg



### Kattenbakvulling Sanipearls

De ultra absorberende kristallen zuigen vocht op en sluiten geurtjes in. Het vocht verdampt, dus de kristallen gaan lang mee. Ze drogen faeces ook uit waardoor deze minder ruiken en makkelijker op te scheppen zijn.

De kattenbakvulling met Micro Silica is meer geschikt voor gevoelige katten: bestaat uit rondere en gladdere Silica parels vergeleken met de klompvormige versie zodat kattenpootjes niet geïrriteerd raken. Deze kattenbakvulling mag niet in het toilet worden gegooid.

- Ultra-absorberend
- Biologisch afbreekbaar
- Houdt geurtjes tegen
- Bestaat uit 100% silicone dioxide
- Met een zak van 16 liter komt u 12 weken toe; met een zak van 5 liter komt u 4 weken toe

**Gebruik:** Vul de kattenbak met 3-5 cm kattenbakvulling. Verwijder faeces en hark de kristallen dagelijks. Vervang de volledige kattenbakvulling na ongeveer 4 weken of wanneer de geur niet langer geneutraliseerd wordt.

Artikel	Omschrijving	Inhoud
2800885	Kattenbakvulling Micro Silica met groene parels	5 l
2800884	Kattenbakvulling Lumpy Silica met roze parels	5 l
2800883	Kattenbakvulling Lumpy Silica met roze parels	2 x 16 l







## Diversen

### Ringkniptang vogels

Schaartje om veilig aluminium ringen bij vogels te verwijderen.

- Verpakking: per stuk

Artikel	Omschrijving	Lengte
<a href="#">2801054</a>	Ringkniptang vogels	10,5 cm



### Pillenschietter

Diervriendelijke methode voor het toedienen van medicatie. Door de medicatie (pil) samen met water toe te dienen, wordt de slikreflex van het dier gestimuleerd. Met een zachte tip. Wordt geleverd in een display box.

- Verpakking: 10 stuks

Artikel	Omschrijving
<a href="#">2801555</a>	Pillenschietter hond/kat



### Onderlegger

Sterk absorberende onderlegger met polyethyleenfolie aan de onderzijde.

- Verpakking: 30 stuks

Artikel	Omschrijving	Afmetingen	Omdoos
<a href="#">2800461</a>	Onderlegger	40 x 60 cm	9 pakken
<a href="#">2800462</a>	Onderlegger	60 x 60 cm	4 pakken
<a href="#">2800463</a>	Onderlegger	60 x 90 cm	4 pakken



### Tondeuse Basis

Oplaadbare, snoerloze tondeuse compleet met twee opzetkammen (3-6 mm & 9-12 mm), een RVS-scheerkop en een afneembaar keramisch mes.

- Oplaadbaar via USB
- Lithium-ion batterij met grote capaciteit
- Afneembare scheerkop die direct onder de kraan afgespoeld kan worden
- Accuduur: 90 minuten, laadtijd 180 minuten
- Inclusief 0,1 mm RVS-scheerkop
- Geluidsniveau: 48 DB

Artikel	Omschrijving
<a href="#">2802383</a>	Tondeuse Basis
<a href="#">2802396</a>	Tondeuse accessoire - Scheerkop klein
<a href="#">2802395</a>	Tondeuse accessoire - Scheerkop standaard
<a href="#">2802397</a>	Tondeuse accessoire - Reserve oplader





## Hoofdstuk 6

# Landbouwhuisdieren



## Magneet runderen

### Magneet runderen

Magneten voor runderen voorkomen ijzerziekte bij koeien. De magneet trekt metaal in de netmaag en de pens aan. Ontworpen om permanent in de netmaag van de koe te blijven zitten: wanneer correct toegediend, zal 1 magneet de hele levensduur van het rund werkzaam blijven. De magneten hebben een ideaal formaat, vorm en gewicht voor maximale bescherming en als oplossing voor landbouwhuisdieren traumatische indigestie.

Er zijn 2 soorten magneten:

- Magneet met kooi: de lengte en de diepe groeven van de plastic kooi geven een extra bescherming tegen scherpe objecten. Kan gebruikt worden voor koeien van meer dan 350 kg.
- Keramische magneet zonder kooi: houdt metaal vast parallel aan de magneet. Kan veilig vanaf 150 kg worden gebruikt.



	Artikel	Omschrijving	Verpakking
1	2802240	Magneet runderen met kooi	10 stuks
2	2800970	Magneet runderen zonder kooi	12 stuks



### Rumen magneten voor koeien bij risico op ijzerdraden of ijzerziekte

Als ijzerdraad in de netmaag terecht komt, is deze slechts centimeters verwijderd van de lever, de milt, het hart en de longen. Wanneer correct toegediend, kan 1 magneet de hele levensduur van het rund ter plekke blijven. De magneet werd ontworpen om permanent in de netmaag te blijven. Hij kan verwijderd worden indien nodig (complicaties, grote hoeveelheid ijzerdraad ingeslikt).







## Markering



### Merkstift

Merkstiften op basis van speciale wax en paraffineolie. Voor korte termijn gebruik, voornamelijk bij rundvee, schapen en varkens. De markeringen blijven ongeveer 4 weken zichtbaar op de rug van rundvee en schapen en 1 à 2 weken bij varkens.

**Opgelet:** de markeringen met deze stiften op de wol bij schapen zijn moeilijk of zelfs onmogelijk uit te wassen, ze kunnen daardoor beter op de kop of de poten worden aangebracht.

- Temperatuurstabiel
- Onschadelijk voor mens en dier
- Plastic buis met draaimechanisme
- Verpakking: per stuk



Artikel	Omschrijving	Kleur
2800254	Merkstift	● blauw
2800255	Merkstift	● groen
2800256	Merkstift	● rood

### Merkspray

Sneldrogende kleurspray voor het markeren van rundvee en varkens. De kleur blijft bij varkens ongeveer 2 weken zichtbaar en een beetje langer bij rundvee.

- Resistent tegen weersinvloeden
- Loodvrije pigmenten
- Uitstekend resultaat op natte of droge vacht
- Duidelijke letters mogelijk door het spraysysteem

Artikel	Omschrijving	Kleur	Inhoud
2800257	Merkspray	● blauw	500 ml
2800258	Merkspray	● groen	500 ml
2800259	Merkspray	● rood	500 ml





## Hoofdstuk 7

# Diagnostiek

## Analyse van faeces

### Faeces onderzoekspotje

Plastic faeces onderzoekspotje met een lepel aan het deksel, om de staalname te vergemakkelijken.

- Lengte: 63 mm
- Diameter: 22 mm
- Verpakking: 100 stuks



Artikel	Omschrijving	Inhoud
2800892	Faeces onderzoekspotje	18 ml

## Glucosemeter

### VET Glucosemeter

Covetrus biedt u een 100% diergeneeskundige glucosemeter voor honden en katten.

Verkrijgbaar in 2 verschillende versies: eentje die het resultaat in mmol/l weergeeft en eentje in mg/dl. De keuze is afhankelijk van de voorkeur van de dierenarts.

- Voor een eenvoudige, snelle en nauwkeurige bloedglucosemeting
- Slechts bloedstaal van 0,4 µL nodig
- Resultaat in 5 seconden
- Accurater dan humane glucosemeters
- Kan 500 resultaten opslaan

#### Glucosemeter wordt geleverd inclusief

- Draagkoffer
- 2x batterijen
- Gebruiksaanwijzing



Artikel	Omschrijving
2800658	VET Glucosemeter mmol/l
2800659	VET Glucosemeter mg/dl

## Waarom kiezen voor een diergeneeskundige glucosemeter?

Omdat de glucosewaarden in het bloed bij dieren gemeten met een humane meter significant lager zullen zijn dan de werkelijkheid.

Reden? De verdeling van de glucose in het bloed is anders bij mensen dan bij dieren én er is een variatie in de afmeting van de rode bloedcellen:

- Hond: 87,5% van de glucose bevindt zich in het plasma en 12,5% in rode bloedcellen
- Kat: 93% van de glucose bevindt zich in het plasma en 7% in rode bloedcellen
- Mens: 58% van de glucose bevindt zich in het plasma en 42% in rode bloedcellen

Daarom geven humane glucosemeters bij dieren veel te lage waarden aan.



## VET Glucose teststrips voor glucosemeter

Teststrips voor gebruik met de Covetrus Essentials glucosemeter.

- Verpakking: 25 strips



Artikel	Omschrijving
2800660	VET Glucose teststrips voor glucosemeter

## VET Glucose controlevloeistof

De controlevloeistof wordt gebruikt om de werking van de Covetrus Essentials glucosemeter en de teststrips te checken:

- Bij trainingen om de meter uit te leggen zonder een bloedstaal
- Als u denkt dat de meter of de strips niet correct werken (bijvoorbeeld na een val)
- Als u denkt dat de meetresultaten niet correct zijn of niet overeenkomen met de toestand van het dier



Artikel	Omschrijving	Inhoud
2800661	VET Glucose controlevloeistof voor glucosemeter	4 ml

## Priknaalden

Deze priknaalden zijn ontwikkeld voor het veilig afnemen van capillair bloed voor de glucosemeting bij honden en katten. Strak en lichtgewicht ontwerp. Makkelijk in gebruik door het automatisch triggeren. De priknaald wordt beveiligd na gebruik dus het product kan slechts eenmalig gebruikt worden.

- Verpakking: 100 stuks



	Artikel	Omschrijving	Kleur
1	2800662	Glucosemeter priknaald kat 26G x 1,6 mm	blauw
2	2800663	Glucosemeter priknaald hond 21G x 2,4 mm	rood

## Thermometers

### Digitale thermometer met vaste tip

Waterdichte thermometer met een vaste tip. Temperatuurmeting in maximaal 30 seconden. Vooral handig voor gebruik bij katten.

- Kan in °C of in °F gezet worden
- De batterijen kunnen vervangen worden
- Verpakking: per stuk

**Artikel**    **Omschrijving**  
[2800568](#)    Digitale thermometer met vaste tip



### Digitale thermometer met flexibele tip

Waterdichte thermometer met extra groot LCD-scherm en flexibele tip. Resultaat binnen de ca. 10 seconden met signaal en meetwaardegeheugen.

- Kan in °C of in °F gezet worden
- De batterijen kunnen vervangen worden
- Verpakking: per stuk

**Artikel**    **Omschrijving**  
[2800569](#)    Digitale thermometer met flexibele tip





## Hoofdstuk 8

# Urologie

### Urineopvang

#### Urineopvang bij honden

##### Uricollect

Urineopvanginstrument om snel en gemakkelijk urine te verzamelen.

- Steriel, individueel verpakt
- Verpakking: 12 stuks



**Artikel** 2800802 **Omschrijving** Uricollect urineopvanginstrument

#### Urineopvang bij katten

##### UriGrit

UriGrit is een kattenbakvulling speciaal ontworpen om urine bij katten te verzamelen. De korrels gaan de urine niet beïnvloeden waardoor deze accuraat kan onderzocht worden. Gemakkelijk mee te geven met de katteneigenaar.

De set bevat: pakket met vulling (200 g), pipet en flacon.

- Verpakking: per stuk



**Artikel** 2800001 **Omschrijving** UriGrit

## Urine Collection Kit

Hydrofoob zand om eenvoudig urine van katten te verzamelen waardoor men niet moet overgaan tot invasieve procedures zoals cystocentese. De urine wordt niet geabsorbeerd door het zand waardoor u makkelijk de urine kan verzamelen d.m.v. de pipet. Door de structuur zijn bepaalde katten meer geneigd om hierop te urineren dan op de UriGrit.

### Beschikbaar als

- Enkelvoudige kit met 1x hydrofoob zand (300 g), 1x tray, 1x pipet en 1x flacon
- Pakket met 3x hydrofoob zand, 3x pipet en 3x flacon (exclusief tray)

	Artikel	Omschrijving	Inhoud
1	2800891	Urine Collection Kit inclusief tray	1 set
2	2800890	Urine Collection Kit exclusief tray	3 sets



Een geweldige oplossing wanneer katten niet willen plassen op een kunstmatige kattenbakvulling



## Hoofdstuk 9

# Hygiëne

### Handverzorging

#### Handcrème

Rijke crème voor alle huidtypes. Kalmeert en bevochtigt intens. Wordt snel opgenomen en maakt de handen niet vettig. Bijna geurloos (slechts 0,5% parfum).



Artikel	Omschrijving	Inhoud
2801837	Handcrème	100 ml

### Geurverwijderaars

#### Geurverwijderaar

Gebruiksklare geurneutraliserende spray voor dierenartsenpraktijken. Verwijdert snel onaangename geuren van ontlasting, bloed, lichaamsvloeistoffen, etc. op oppervlakken. Het actieve zuurstofcomplex reageert neutraal met water en zuivere zuurstof. De geuren worden geëlimineerd, niet gewoon gemaskeerd.

- Geen toegevoegde parfums
- Niet voor gebruik op marmer, brons en koper

**Instructies voor gebruik:** spray de geurverwijderaar op het oppervlak met de slechtriukende substantie en veeg op met een doekje of spoel na met water.



Artikel	Omschrijving	Inhoud
2801495	Geurverwijderaar spray	1 l

#### Luchtverfrisser

Deze luchtverfrisser creëert een aangename geur en verbergt onfrisse geurtjes.



Artikel	Omschrijving	Inhoud
2801838	Luchtverfrisser	200 ml



## Diversen

### Lintroller

Voor het gemakkelijk verwijderen van haar en pluizen op textiel. Ideaal bij gebruik in de praktijk en thuis bij huisdiereigenaars.



**Artikel** 2800738 **Omschrijving**  
Lintroller set  
(1 handvat + 2 rollen van 60 vellen)



**Artikel** 2800739 **Omschrijving**  
Lintroller navulpak (4 rollen van 60 vellen)

### Haarverwijderblok

Voor het gemakkelijk verwijderen van haren uit textiel zoals kleding, autozetels en tapijt. Veeg over het oppervlak en verzamel zo de haren. De haarverwijderblok is wasbaar.

- Verpakking: per stuk

**Artikel** 2801010 **Omschrijving**  
Haarverwijderblok



Neem voor meer informatie contact op met uw accountmanager van Covetrus of met onze afdeling Customer Service via telefoon +31 (0)485 - 33 55 55. Afwijkingen in tekst en afbeeldingen zijn voorbehouden. Alle prijzen en bedragen zijn onder voorbehoud en kunnen aan wijzigingen onderhevig zijn. Voor actuele prijzen zie onze webshop ([www.covetrus.nl](http://www.covetrus.nl)). Tussentijdse artikel- en prijsmutaties worden direct verwerkt op de webshop van Covetrus. Alle transacties geschieden volgens de Algemene Verkoop- en Leveringsvoorwaarden van Covetrus (Kamer van Koophandel nummer 16044987) gevestigd Beversestraat 23, 5431 SL Cuijk.



Beversestraat 23, 5431 SL, Cuijk  
Tel. (+31) 0485 33 55 55  
Fax (+31) 0485 33 55 66  
[www.covetrus.nl](http://www.covetrus.nl)  
[info@covetrus.nl](mailto:info@covetrus.nl)

Covetrus · KvK 16044987